

# Nice

CE

RD400

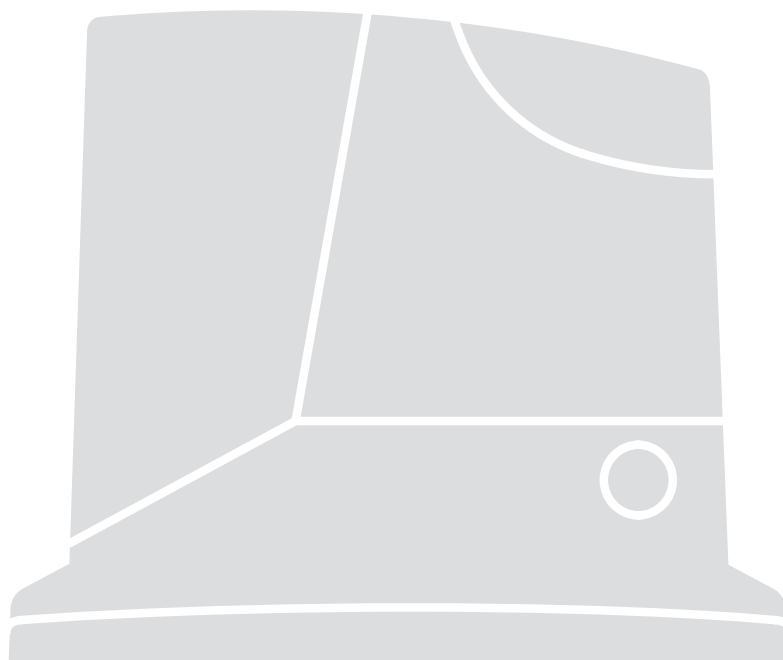

**Do bram przesuwnych**

PL - Instrukcje i ostrzeżenia dotyczące instalacji i użytkowania

**Nice**



<b>OGÓLNE OSTRZEŻENIA:</b>	
BEZPIECZEŃSTWO - MONTAŻ - UŻYTKOWANIE	2
<b>1 - OPIS URZĄDZENIA I JEGO PRZEZNACZENIE</b>	3
<b>2 - OGRANICZENIA W UŻYTKOWANIU</b>	3
<b>3 - MONTAŻ</b>	3
<b>4 - POŁĄCZENIA ELEKTRYCZNE</b>	
4.1 - Rodzaje kabli elektrycznych	9
4.2 - Połączenia kabli elektrycznych	9
<b>5 - URUCHOMIENIE AUTOMATYKI I KONTROLE POŁĄCZEŃ</b>	
5.1 - Wybór kierunku	10
5.2 - Podłączenie automatyki do sieci elektrycznej	11
<b>6 - ODBIÓR I PRZEKAZANIE DO EKSPLOATACJI</b>	
6.1 - Odbiór	12
6.2 - Przekazanie do eksploatacji	12
<b>7 - PROGRAMOWANIE</b>	
7.1 - Przyciski do programowania	13
7.2 - SZYBKA KONFIGURACJA	13
7.3 - Programowanie pozycji otwarcia i zamknięcia bramy	14
7.4 - Kontrola ruchu skrzydła	14
7.5 - Odbiornik radiowy	14
7.6 - Programowanie funkcji	14
7.6.1 - Funkcje 1 poziomu (funkcje ON-OFF)	14
7.6.2 - Programowanie 1 poziomu (funkcje ON-OFF)	15
7.6.3 - Funkcje 2 poziomu (parametry programowalne)	15
7.6.4 - Programowanie funkcji 2 poziomu (funkcje ON-OFF)	15
7.7 - Wczytywanie nadajnika	16
7.7.1 - Wczytywanie nadajnika w Trybie 1	16
7.7.2 - Procedura wczytywania w Trybie 1	16
7.7.3 - Wczytywanie nadajnika w Trybie 2	16
7.7.4 - Procedura wczytywania w Trybie 2	16
7.8 - Wczytywanie nadajnika w pobliżu centrali	16
7.9 - Kasowanie wszystkich nadajników z pamięci	17
7.10 - Blokowanie / Odblokowanie pamięci radiowej	17
<b>8 - INFORMACJE DODATKOWE</b>	
8.1 - Dodawanie lub usuwanie urządzeń	18
8.2 - Akumulator zapasowy	19
8.3 - Podłączenie programatora Oview	19
8.4 - Całkowite kasowanie pamięci	20
8.5 - Funkcje specjalne	20
8.6 - Zasilanie urządzeń zewnętrznych	20
<b>9 - DIAGNOSTYKA</b>	
9.1 - Sygnalizacja z lampą ostrzegawczą i światłem pomocniczym	20
9.2 - Sygnalizacje diod LED na centrali sterującej	21
<b>10 - CO ROBIĆ, JEŚLI...</b>	22
<b>11 - UTYLIZACJA PRODUKTU</b>	22
<b>12 - KONSERWACJA</b>	22
<b>13 - PARAMETRY TECHNICZNE</b>	21
<b>DEKLARACJA ZGODNOŚCI WE</b>	24
<b>Instrukcja obsługi (do dostarczenia użytkownikowi końcowemu)</b>	25

# OGÓLNE OSTRZEŻENIA: BEZPIECZEŃSTWO - MONTAŻ - UŻYTKOWANIE

## (instrukcja przetłumaczona z języka włoskiego)

**▲** Poniższe ostrzeżenia zostały skopiowane bezpośrednio z Przepisów i, jeśli jest to możliwe, należy je stosować do niniejszego produktu

**UWAGA** Ważne instrukcje bezpieczeństwa. Należy przestrzegać wszystkich instrukcji, ponieważ nieprawidłowy montaż może być przyczyną poważnych szkód

**UWAGA** Ważne instrukcje bezpieczeństwa. W celu zapewnienia bezpieczeństwa osób, postępować zgodnie z niniejszą instrukcją. Należy starannie przechowywać niniejszą instrukcję

- Przed rozpoczęciem montażu należy sprawdzić informacje na temat „Parametrów technicznych produktu”, a w szczególności, czy urządzenie jest przystosowane do napędzania posiadanego przez Państwa urządzenia. Jeżeli produkt nie jest odpowiedni, NIE należy wykonywać montażu
- Nie używać urządzenia, jeśli nie przeprowadzono procedury oddania do eksploatacji, opisanej w rozdziale „Odbiór i przekazanie do eksploatacji”

**UWAGA** Według najnowszych, obowiązujących przepisów europejskich, wykonanie automatyki musi być zgodne z obowiązującą Dyrektywą Maszynową umożliwiającą zadeklarowanie zgodności automatyki. W związku z tym, wszystkie czynności polegające na podłączeniu do sieci elektrycznej, wykonywaniu prób odbiorczych, przekazywaniu do eksploatacji i konserwacji urządzenia muszą być wykonywane wyłącznie przez wykwalifikowanego i kompetentnego technika!

- Przed przystąpieniem do montażu produktu należy sprawdzić, czy wszystkie elementy i materiały przeznaczone do użycia prezentują idealny stan i są odpowiednie do użycia
- Produkt nie jest przeznaczony do obsługi przez osoby (w tym dzieci) o ograniczonych zdolnościach fizycznych, zmysłowych bądź umysłowych lub przez osoby nieposiadające odpowiedniego doświadczenia i wiedzy
- Nie zezwalać dzieciom na zabawę urządzeniem
- Nie zezwalać dzieciom na zabawę urządzeniami sterującymi produktu. Przechowywać piloty w miejscu niedostępnym dla dzieci

**UWAGA** W celu uniknięcia jakiegokolwiek zagrożenia na skutek przypadkowego uzbrojenia termicznego urządzenia odłączającego, nie należy zasilać tego urządzenia przy użyciu zewnętrznego urządzenia, jak zegar lub podłączać go do obwodu charakteryzującego się regularnym podłączaniem lub odłączaniem zasilania

- W sieci zasilającej instalacji należy przygotować urządzenie odłączające (nieznajdujące się na wyposażeniu), którego odległość pomiędzy stykami podczas otwarcia zapewnia całkowite odłączenie w warunkach określonych przez III kategorię przepięciową
- Podczas montażu, należy delikatnie obchodzić się z urządzeniem, chroniąc je przed zgnieceniem, uderzeniem, upadkiem lub kontaktem z jakiegokolwiek rodzaju płynami. Nie umieszczać urządzenia w pobliżu źródeł ciepła i nie wystawiać go na działanie otwartego ognia. Opisane powyżej sytuacje mogą doprowadzić do uszkodzenia urządzenia, być przyczyną nieprawidłowego działania lub zagrożeń. Jeżeli doszłoby do którejś z opisanych sytuacji, należy natychmiast przerwać montaż i zwrócić się o pomoc do Serwisu Technicznego
- Producent nie ponosi odpowiedzialności za szkody materialne lub osobowe powstałe w wyniku nieprzestrzegania instrukcji montażu. W takich przypadkach, nie ma zastosowania rękojmia za wady materialne
- Poziom ciśnienia akustycznego emisji skorygowanego charakterystyką A jest niższy od 70 dB(A)
- Czyszczenie i konserwacja, za którą jest odpowiedzialny użytkownik, nie powinny być wykonywane przez dzieci pozbawione opieki
- Przed wykonaniem działań na instalacji (konserwacja, czyszczenie), należy zawsze odłączyć produkt od sieci zasilającej
- Należy wykonywać okresowe przeglądy instalacji, a w szczególności kabli, sprężyn i wsporników, celem wykrycia ewentualnego braku wyważenia lub oznak zużycia, czy uszkodzeń. Nie używać w razie konieczności naprawy lub regulacji, ponieważ obecność usterek może prowadzić do poważnych obrażeń
- Materiał opakowaniowy podlega utylizacji zgodnie z miejscowymi przepisami
- Osoby trzecie nie powinny się znajdować w pobliżu bramy podczas jej przesuwania przy użyciu elementów sterowniczych
- Podczas wykonywania manewru, należy nadzorować automatykę i zadbać o to, aby inne osoby nie zbliżyły się do urządzenia, aż do czasu zakończenia czynności
- Nie sterować automatyką, jeżeli w jej pobliżu znajdują się osoby wykonujące czynności; przed wykonaniem tych czynności należy odłączyć zasilanie elektryczne
- Jeśli kabel zasilający jest uszkodzony, należy go wymienić na identyczny dostępny u producenta lub w serwisie technicznym lub u innej osoby posiadającej porównywalne kwalifikacje, aby uniknąć jakiegokolwiek ryzyka.

### OSTRZEŻENIA NA TEMAT MONTAŻU

- Przed zamontowaniem silnika, należy sprawdzić stan wszystkich części mechanicznych, odpowiednie wyważenie i upewnić się, czy urządzenie może być prawidłowo manewrowane
- Jeżeli brama przeznaczona do zautomatyzowania posiada również drzwi dla pieszych, należy przygotować instalację z systemem kontrolnym, który uniemożliwi działanie silnika, gdy drzwi dla pieszych będą otwarte
- Upewnić się, że elementy sterownicze znajdują się z dala od części w ruchu, umożliwiając w każdym razie ich bezpośrednią widoczność. Część manewrowa wyłącznika zamkniętego ręcznie musi być ustawiona w pozycji widocznej z przemieszczanej części ale dalekiej od części w ruchu. Należy ją zainstalować na minimalnej wysokości 1,5 m
- Jeśli ruch otwierania jest sterowany przez system przeciwpożarowy, należy się upewnić, że ewentualnie okna znajdujące się powyżej 200mm zostaną zamknięte przez elementy sterownicze
- Zapobiegać i unikać jakiegokolwiek uwięzienia między częściami stałymi i częściami w ruchu podczas wykonywania manewrów
- Umieścić na stałe tabliczkę na temat ręcznego manewru w pobliżu elementu umożliwiającego wykonanie manewru
- Po zamontowaniu silnika należy się upewnić, że mechanizm, system ochrony i każdy manewr ręczny funkcjonują prawidłowo

# 1 OPIS URZĄDZENIA I JEGO PRZEZNACZENIE

ROAD (RD400) to elektromechaniczny motoreduktor do automatyzacji bram przesuwnych do użytku prywatnego wraz z elektroniczną centralą sterującą z wbudowanym odbiornikiem do sterowania radiowego.

ROAD działa za pomocą energii elektrycznej, w przypadku braku zasilania z sieci elektrycznej siłownik można odblokować za pomocą odpowiedniego klucza, a bramę można przesunąć ręcznie.

**⚠ UWAGA! – Wszelkie inne użycie, różne od opisanego oraz wykorzystywanie produktu w warunkach otoczenia odmiennych, niż te, przedstawione w niniejszej instrukcji jest niezgodne z przeznaczeniem i zabronione!**

# 2 OGRANICZENIA W UŻYTKOWANIU

Dane dotyczące wydajności ROAD są zamieszczone w rozdziale 12 (Parametry techniczne) i są one jedynymi wartościami umożliwiającymi właściwą ocenę odpowiedności użycia.

Zazwyczaj ROAD może sterować bramami o ciężarze do 400 kg i długości do 8 m, zgodnie z ograniczeniami podanymi w tabelach 1 i 2. Długość skrzydła pozwala na określenie maksymalnej liczby cykli na godzinę oraz liczby cykli kolejno następujących, natomiast masa bramy pozwala na określenie procentowej redukcji cykli i maksymalnej dozwolonej prędkości.

**Tabela 1 - Ograniczenia wynikające z długości skrzydła**

Długość skrzydła (m)	Maksymalna liczba cykli/godzinę	Maksymalna liczba kolejnych cykli
Do 5	20	15
5 - 7	16	12
7 - 8	14	9

**Tabela 2 - Ograniczenia wynikające z masy skrzydła**

Masa skrzydła (kg)	Procentowy udział cykli
Do 200	100%
200 ÷ 300	85%
300 ÷ 400	70%

# 3 MONTAŻ

**⚠ Ważne! Przed dokonaniem montażu urządzenia należy się zapoznać z rozdziałem 2 i 13 (Parametry techniczne).**

Rys. 1 przedstawia zawartość opakowania: sprawdzić materiał.

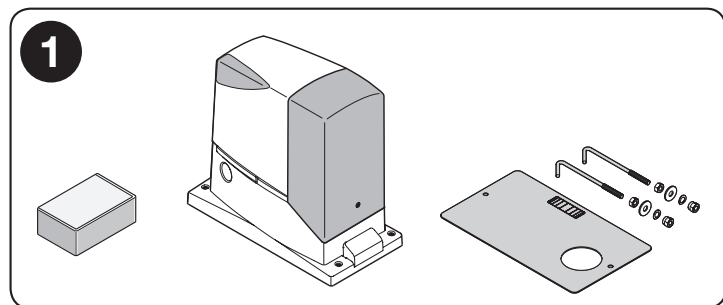

Rys. 2 przedstawia położenie różnych części typowej instalacji z urządzeniem dodatkowym Nice:

- a - motoreduktor
- b - fotokomórki
- c - kolumnki do fotokomórek
- d - przełącznik kluczykowy / klawiatura cyfrowa
- e - lampa ostrzegawcza
- f - zębatka
- g - listwy krawędziowe główne

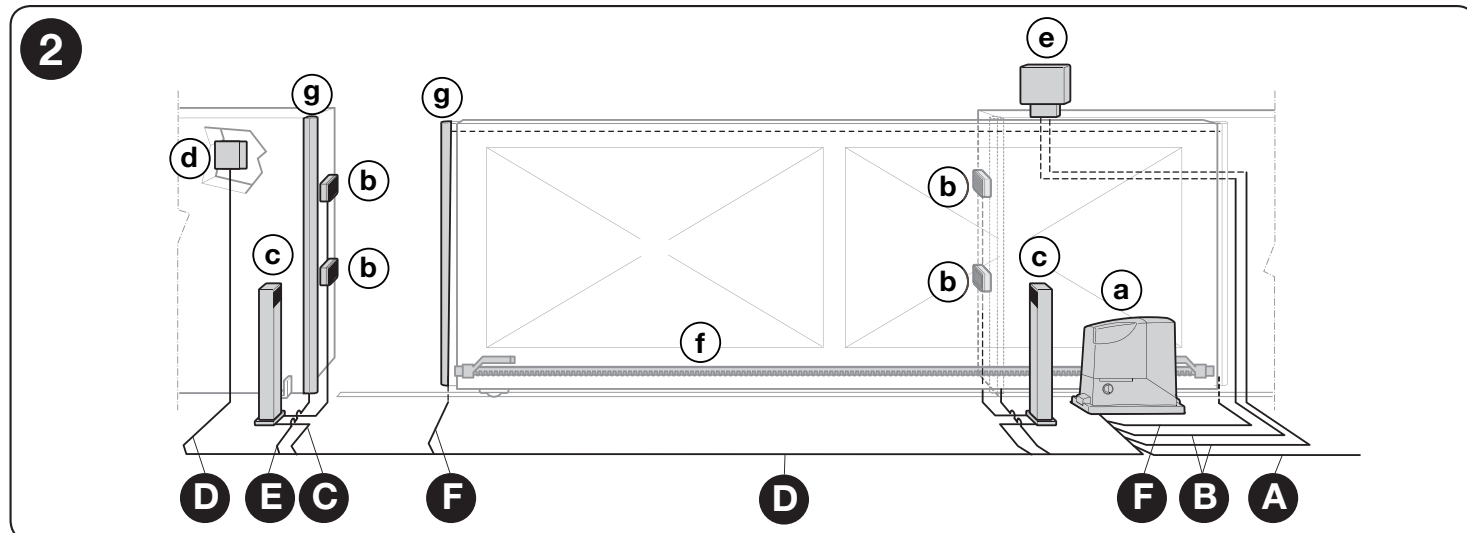

Przed przystąpieniem do montażu należy sprawdzić wymiary gabarytowe motoreduktora (rys. 3) i odległości instalacji (rys.4):

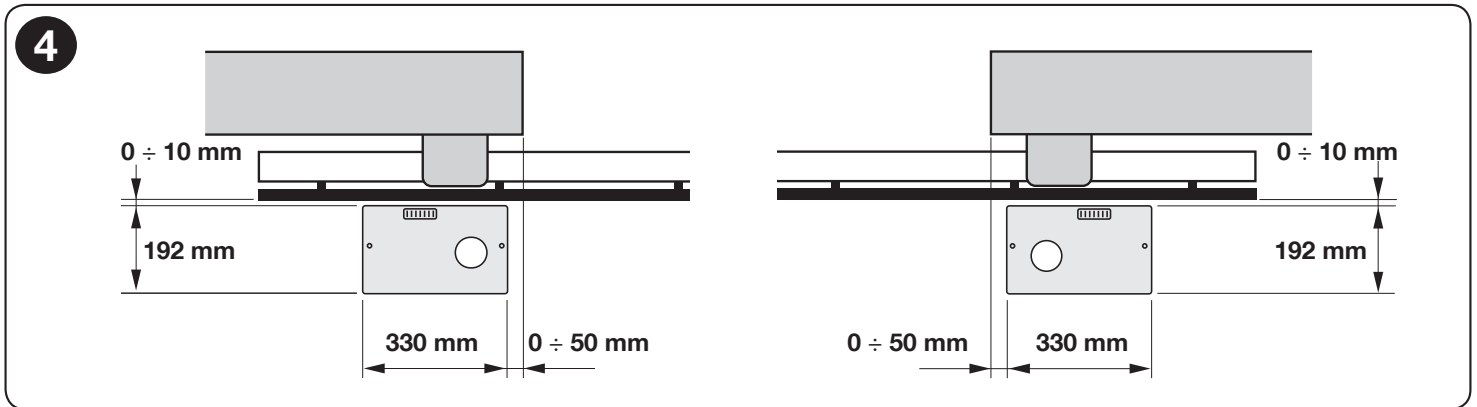
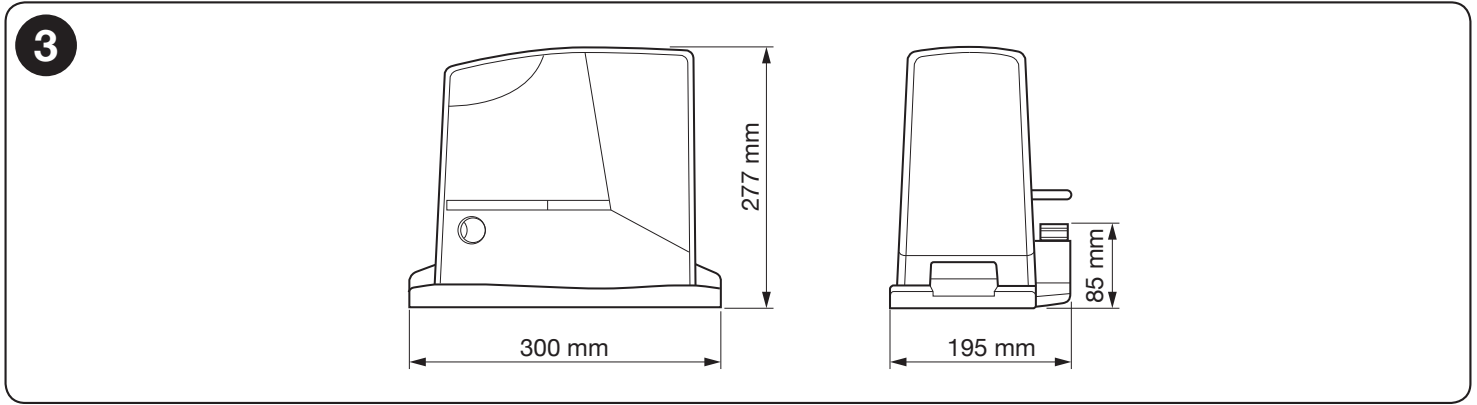

- 01.** Wykonać wykop fundamentowy i przygotować rury na kable elektryczne

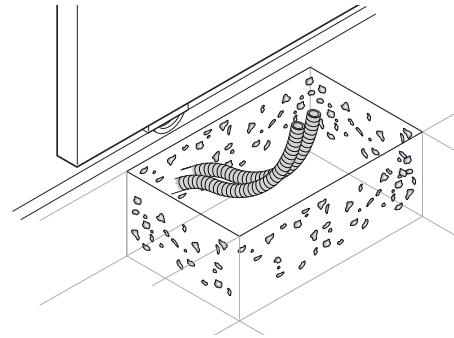

- 02.** Przymocować dwie śruby fundamentowe do płyty fundamentowej; jedną z nakrętką górną i jedną z dolną.

**⚠ Należy przykręcić nakrętkę dolną w sposób taki, by gwintowanie górne wystawało na około 25/35 mm.**

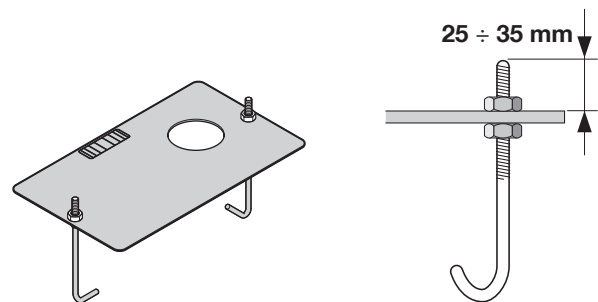

- 03.** Wylać beton w celu przymocowania płyty fundamentowej.

**⚠ Przed związaniem betonu sprawdzić, czy płyta fundamentowa jest wypoziomowana i równoległa do skrzydła bramy.**

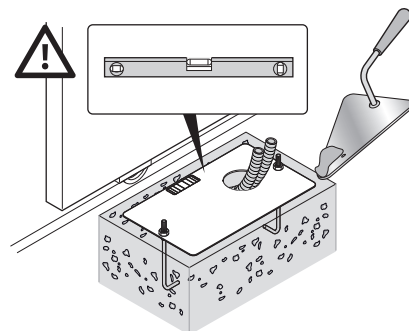

04. Odczekać na związanie betonu.

05. Przymocować motoreduktor:

a - zdjąć górne nakrętki z śrub fundamentowych

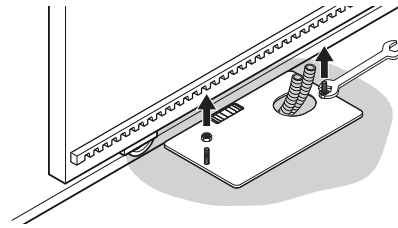

b - oprzeć motoreduktor na śrubach fundamentowych:  
sprawdzić, czy jest równoległy do skrzydła bramy

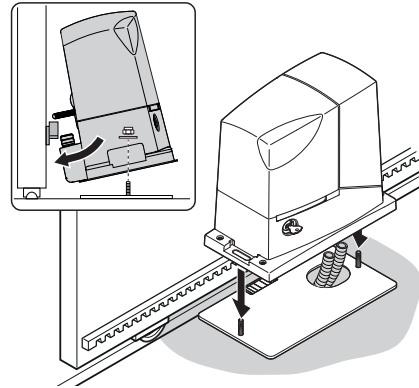

c - włożyć dołączone podkładki i nakrętki, delikatnie je dokręcając

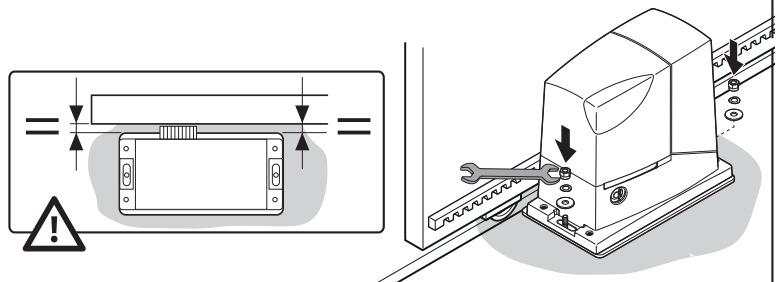

d - w celu wyregulowania motoreduktora pod względem wysokości, należy przykręcić kołki regulacyjne: umieścić koło zębate na odpowiedniej wysokości pozostawiając 1÷2 mm od zębátky (aby masa skrzydła nie obciążała motoreduktora)

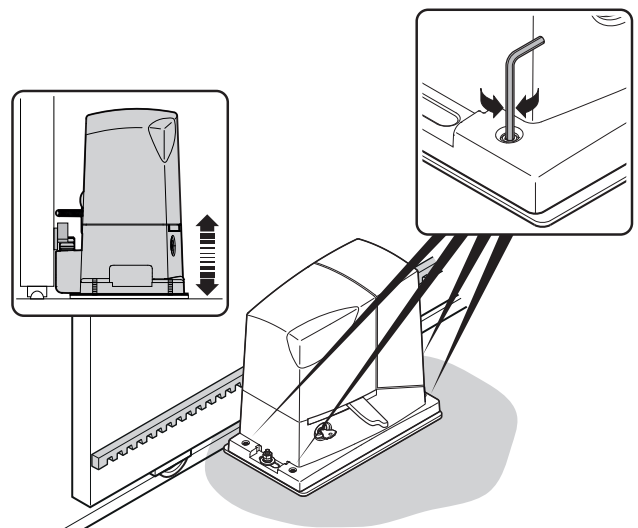

e / f / g - odblokować motoreduktor

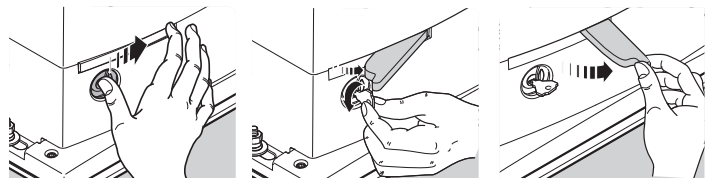

h - otworzyć ręcznie i całkowicie skrzydło bramy

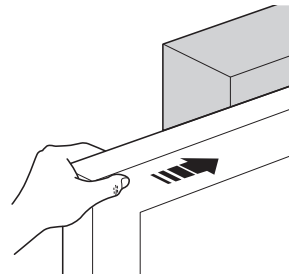

i - oprzeć pierwszy odcinek listwy zębatej na kole zębatym motoreduktora: sprawdzić, czy początek listwy zębatej odpowiada początkowi skrzydła i, czy między kołem zębatym i listwą zębatą występuje luz  $1\pm 2$  mm (w celu uniknięcia obciążania motoreduktora przez skrzydło )

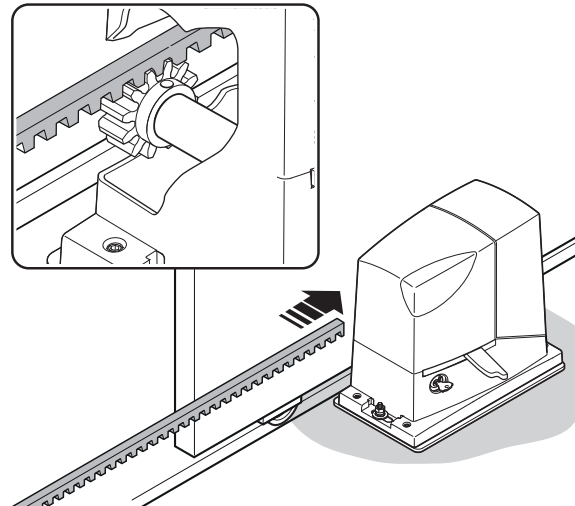

l - przymocować część listwy zębatej

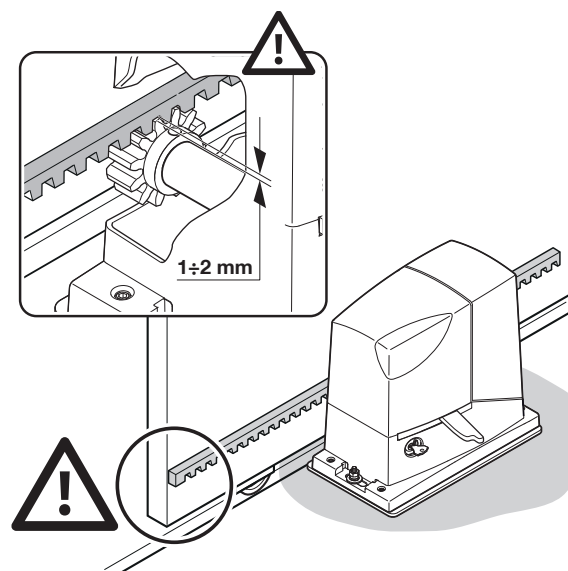

m - przesunąć skrzydło ręcznie i wykorzystywać zawsze koło zębate jako punkt odniesienia do mocowania następnych elementów listwy zębatej

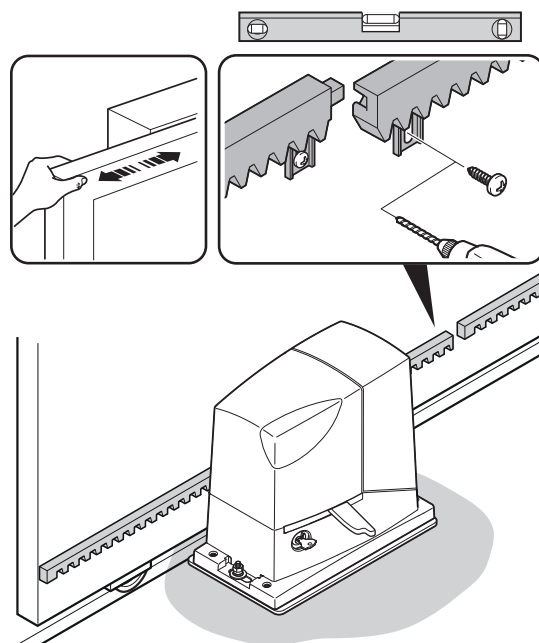



n - w razie konieczności, dociąć wystającą część listwy zębatej

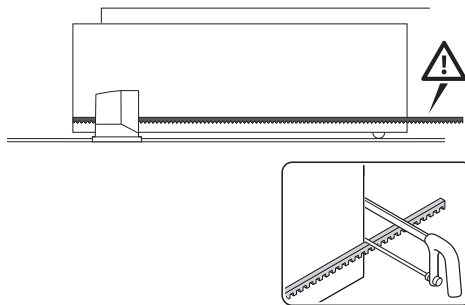

06. Wykonać szereg ręcznych ruchów Otwarcia i Zamknięcia w celu sprawdzenia, czy listwa zębata przesuwają się równo po kole zębatym. Uwaga: upewnić się, że między kołem zębatym i listwą zębatą występuje luz  $1 \pm 2$  mm na całej długości skrzydła

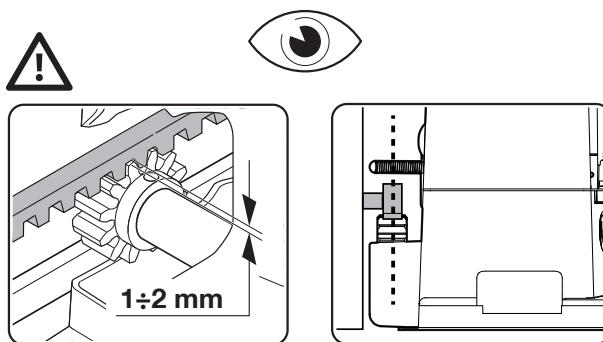
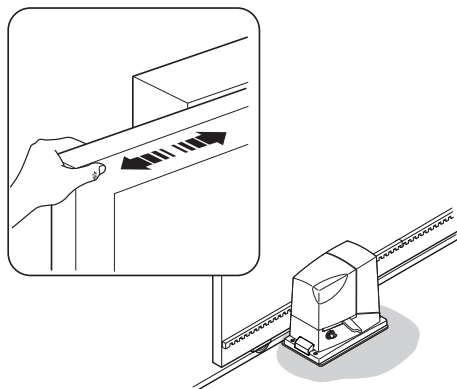

07. Przykręcić energicznie nakrętki do mocowania silnika do płyty fundamentowej i przykręcić nakrętki odpowiednimi kapturkami

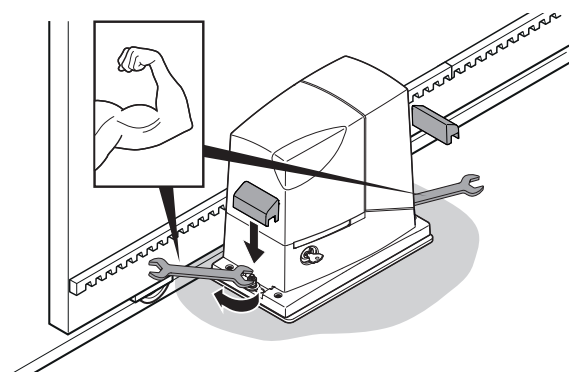

08. Przymocować listwę ograniczającą podczas OTWIERANIA i ZAMYKANIA: wykonać te same działania dla obu listw ograniczających

**OTWIERANIE:**

- a - otworzyć ręcznie skrzydło bramy, pozostawiając 2/3 cm od ogranicznika mechanicznego
- b - przesunąć listwę ograniczającą po listwie zębatej w kierunku Otwarcia aż do zadziałania ogranicznika krańcowego (usłyszenia kliknięcia przełączenia ogranicznika)
- c - po usłyszeniu kliknięcia, przesunąć listwę ograniczającą do przodu o 2 cm (minimum)
- d - zablokować listwę ograniczającą na listwie zębatej przy użyciu odpowiednich kołków

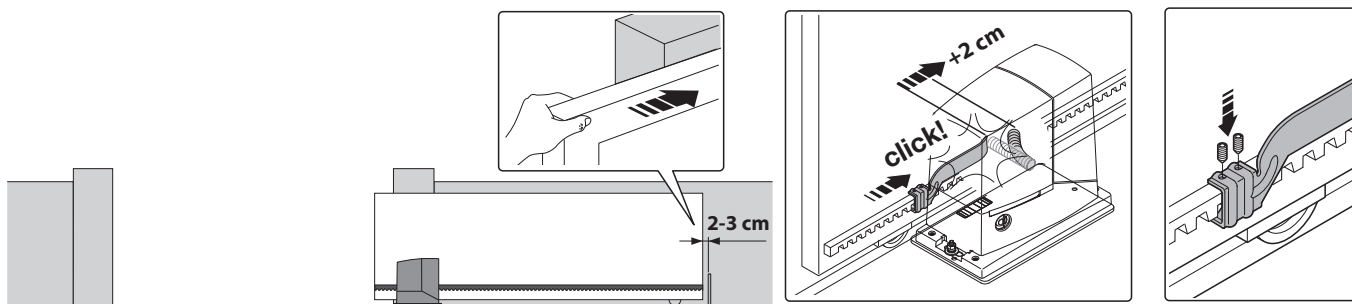

**ZAMYKANIE:**

- a - zamknąć ręcznie skrzydło bramy, pozostawiając 2/3 cm od ogranicznika mechanicznego
- b - przesuwać listwę ograniczającą po listwie zębatej w kierunku Zamknięcia aż do zadziałania ogranicznika krańcowego (usłyszenia kliknięcia przełączenia ogranicznika)
- c - po usłyszeniu kliknięcia, przesunąć listwę ograniczającą do przodu o 2 cm (minimum)
- d - zablokować listwę ograniczającą na listwie zębatej przy użyciu odpowiednich kołków

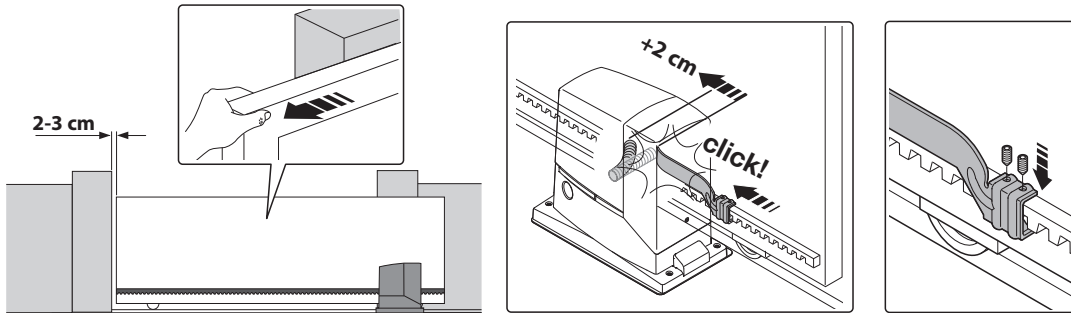
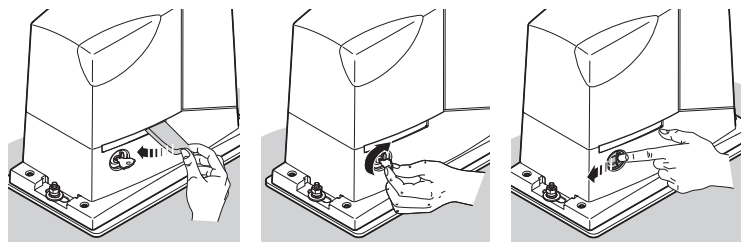
**09.** Zablokować ręcznie motoreduktor

W celu wykonania instalacji urządzeń będących częścią automatyki, należy zapoznać się z odpowiednimi instrukcjami obsługi.

**WAŻNE!** – Motoreduktor jest przygotowany (ustawienie fabryczne) do montażu po prawej stronie (rys. 5); jeśli wymagany jest montaż po lewej stronie, należy przeprowadzić czynności przedstawione na rys. 6.

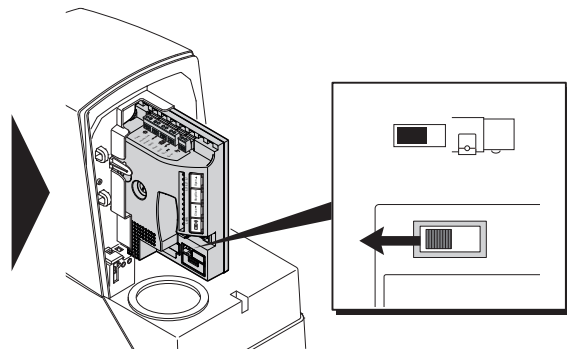
**5****6**

## 4 POŁĄCZENIA ELEKTRYCZNE

**⚠ UWAGA!** – Wszystkie połączenia elektryczne muszą być wykonane po odcięciu napięcia od urządzenia i z odłączonym ewentualnym akumulatorem awaryjnym. Niewłaściwe połączenia mogą powodować uszkodzenia urządzeń lub szkody osobowe.

**⚠ UWAGA!** – Zastosowane kable powinny odpowiadać rodzajowi instalacji, na przykład zaleca się użycie kabla typu H03VV-F do instalowania we wnętrzach lub przewód H07RN-F do instalowania na zewnątrz.

Rys. 2 zawiera połączenia elektryczne typowej instalacji; rys. 7 zawiera schemat połączeń elektrycznych do wykonania na centrali sterującej.

### 4.1 - Rodzaje kabli elektrycznych

**Tabela 3 - Rodzaje kabli elektrycznych (odnośnik rys. 2)**

	Połączenie	Typ kabla	Maksymalna długość
<b>A</b>	ZASILANIE	Nr 1 kabel: 3 x 1,5 mm <sup>2</sup>	30 m *
<b>B</b>	LAMPA OSTRZEGAWCZA Z ANTENĄ	Nr 1 kabel: 2 x 0,5 mm <sup>2</sup> Nr 1 kabel ekranowany typu RG58	20 m 20 m (zalecany < 5 m)
<b>C</b>	FOTOKOMÓRKI	Nr 1 kabel: 2 x 0,25 mm <sup>2</sup> (TX) Nr 1 kabel: 2 x 0,25 mm <sup>2</sup> (RX)	30 m 30 m
<b>D</b>	PRZEŁĄCZNIK KLUCZYKOWY	Nr 2 kable: 2 x 0,5 mm <sup>2</sup> **	50 m
<b>E</b>	LISTWY KRAĘDZIOWE GŁÓWNE	Nr 1 kabel: 2 x 0,5 mm <sup>2</sup> ***	30 m
<b>F</b>	LISTWY RUCHOME	Nr 1 kabel: 2 x 0,5 mm <sup>2</sup> ***	30 m ****

\* Jeśli kabel zasilający jest dłuższy niż 30 m, należy zastosować kabel o większym przekroju, na przykład 3 x 2,5 mm<sup>2</sup> oraz niezbędne jest dodatkowe uziemienie w pobliżu automatyki.

\*\* Dwa kable 2 x 0,5 mm<sup>2</sup> mogą być zastąpione jednym kablem 4 x 0,5 mm<sup>2</sup>.

\*\*\* Jeśli zastosowano więcej niż jedną listwę, patrz punkt 8.1 „Wejście STOP” dla rodzaju zalecanego połączenia.

\*\*\*\* Do połączenia listew ruchomych na skrzydłach przesuwanych należy wykorzystać odpowiednie urządzenia, które pozwalają na połączenie elektryczne również wtedy, kiedy skrzydło jest w ruchu.

### 4.2 - Połączenia kabli elektrycznych: rys. 7

**Tabela 4 - Opis połączeń elektrycznych**

Zaciski	Funkcja	Opis
	ANTENA	- wejście anteny do odbiornika radiowego. Antena jest wbudowana do lampy ostrzegawczej; w przeciwnym razie, możliwe jest użycie anteny zewnętrznej lub odcinka kabla (już obecnego w zacisku), który spełnia funkcję anteny
1 - 2	KROK PO KROKU	- wejście urządzeń sterowniczych ruchu: możliwe jest podłączenie styków Normalnie otwartych (NO)
3 - 4	STOP	- wejście dla urządzeń, które blokują możliwość ruchu lub ewentualnie zatrzymują wykonywany manewr; za pomocą odpowiednich sposobów do tego wejścia można podłączyć styki typu Normalnie Zamknięty (NC), Normalnie Otwarty (NO) lub urządzenia o stałej oporności. Dodatkowe informacje na temat STOP zostały zamieszczone w punkcie 8.1 - Wejście STOP
1 - 5	FOTO	- wejście urządzeń zabezpieczających jak fotokomórki. Działają podczas zamykania, odwracając manewr. Można do nich podłączyć styki typu Normalnie Zamknięty (NC). Inne informacje dotyczące FOTOKOMÓRKI znajdują się w punkcie 8.1 - Fotokomórki
4 - 6	FOTOTEST	- za każdym razem, kiedy uruchomiony zostaje jakiś manewr, sprawdzane są wszystkie urządzenia zabezpieczające i manewr rozpoczyna się wyłącznie, jeśli wynik testu jest pozytywny. Wykonanie manewru może rozpocząć się tylko wtedy, gdy kontrola zakończy się pomyślnie. Jest to możliwe przy zastosowaniu szczególnego rodzaju połączeń; nadajniki fotokomórek (TX) są zasilane oddzielnie od odbiorników (RX). Inne informacje dotyczące połączenia znajdują się w punkcie 8.1 - Fotokomórki
7 - 8	FLASH	- do tego wyjścia można podłączyć lampę ostrzegawczą Nice (należy się zapoznać z rozdziałem Parametry techniczne - rozdz. 13 w celu uzyskania informacji na temat modeli). Podczas manewru, miga w następujący sposób: zaświecona przez 0,5s i zgaszona przez 0,5s

W celu poprowadzenia połączeń elektrycznych, należy postępować w sposób opisany poniżej i zapoznać się z rys. 7:

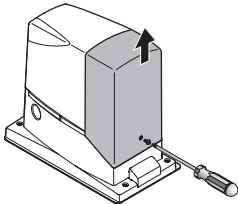
<b>01.</b>	Otworzyć pokrywę: odkręcić śrubę i unieść pokrywę do góry	
<b>02.</b>	Przełożyć kabel zasilający przez odpowiedni otwór (pozostawić dodatkowe 20/30 cm kabla) i podłączyć go do odpowiedniego zacisku	
<b>03.</b>	Przełożyć kable przewidzianych lub już obecnych urządzeń przez odpowiedni otwór (pozostawić dodatkowe 20/30 cm kabla) i podłączyć je do odpowiednich zacisków jak przedstawiono na rys. 7	
<b>04.</b>	Przed zamknięciem pokryw wykonać odpowiednie programowanie: rozdział 7	
<b>05.</b>	Zamknąć pokrywę przy użyciu odpowiedniej śruby	

7

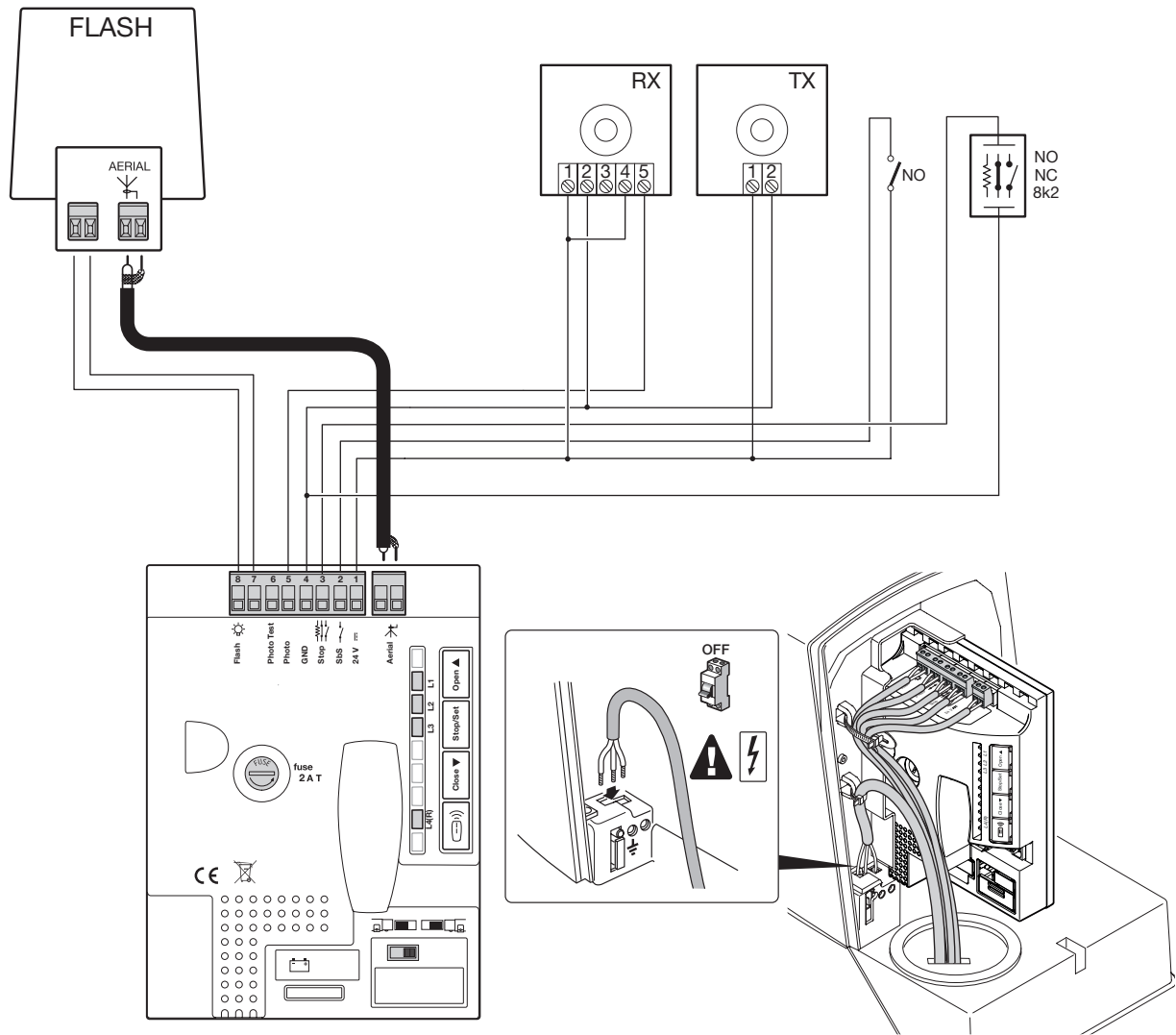

## 5 URUCHOMIENIE AUTOMATYKI I KONTROLE POŁĄCZEŃ

### 5.1 - Wybór kierunku

W zależności od położenia motoreduktora w stosunku do skrzydła bramy, niezbędne jest wybranie kierunku manewru otwarcia: - jeżeli, w celu otwarcia, skrzydło musi się przesuwać w lewo, należy przestawić przełącznik w lewo (rys. 8a) - jeżeli, w celu otwarcia, skrzydło musi się przesuwać w prawo, należy przestawić przełącznik w prawo (rys. 8b).

**⚠ UWAGA! – Nie przełączaj przełącznika podczas ruchu silnika**

8a

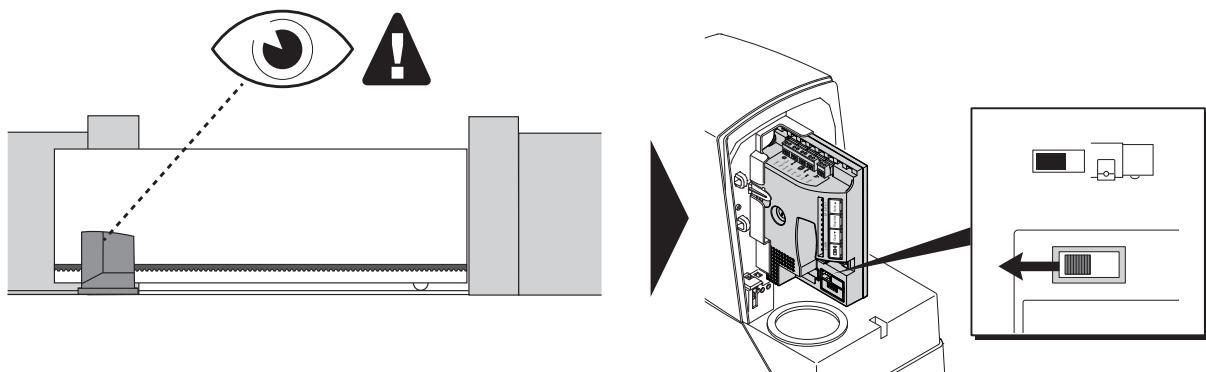

8b

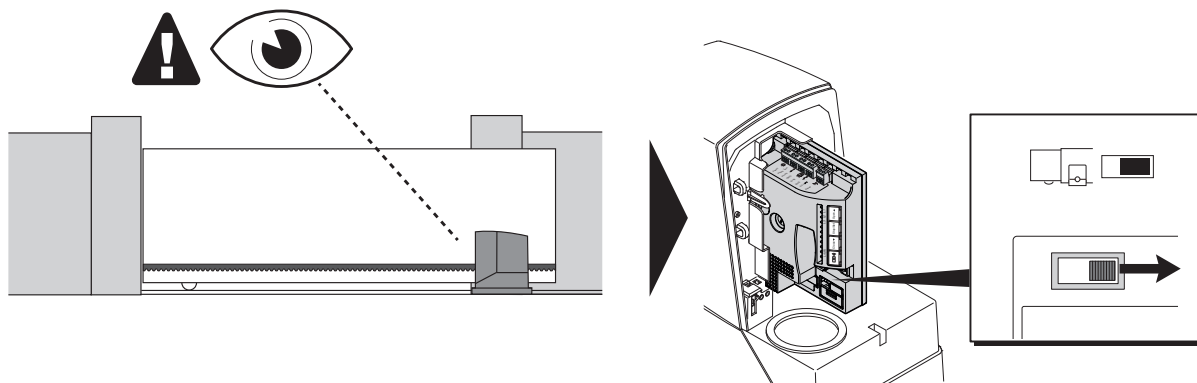

## 5.2 - Podłączenie automatyki do sieci elektrycznej

**⚠ UWAGA!** – Podłączenie automatyki do sieci elektrycznej musi być wykonane przez wykwalifikowany i doświadczony personel, w pełnym poszanowaniu przepisów, norm i uregulowań prawnych.

Postępować w sposób opisany poniżej

**01.** Odblokować ręcznie motoreduktor w celu umożliwienia przesunięcia skrzydła podczas Otwierania i Zamykania

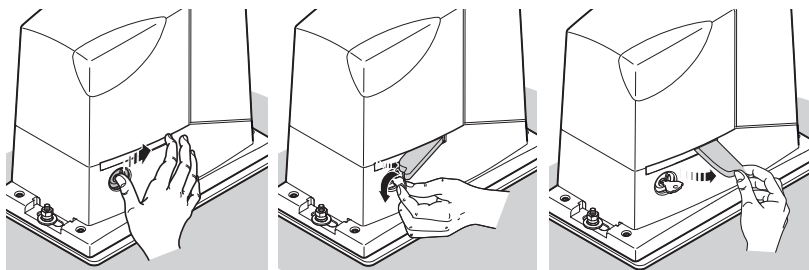

**02.** Ustawić ręcznie skrzydło bramy w połowie skoku

**03.** Zablokować ręcznie motoreduktor

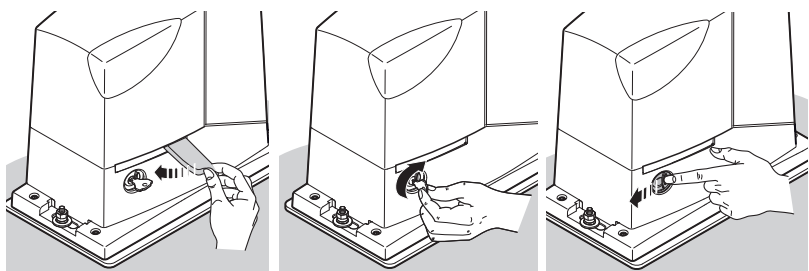

**04.** podłączyć zasilanie elektryczne do automatyki i sprawdzić:

- czy silnik nie jest w ruchu
- czy dioda sygnalizacyjna OK (zielona) miga regularnie z częstotliwością jednego mignięcia na sekundę
- czy lampa ostrzegawcza przyłączona do wyjścia FLASH jest zgaszona

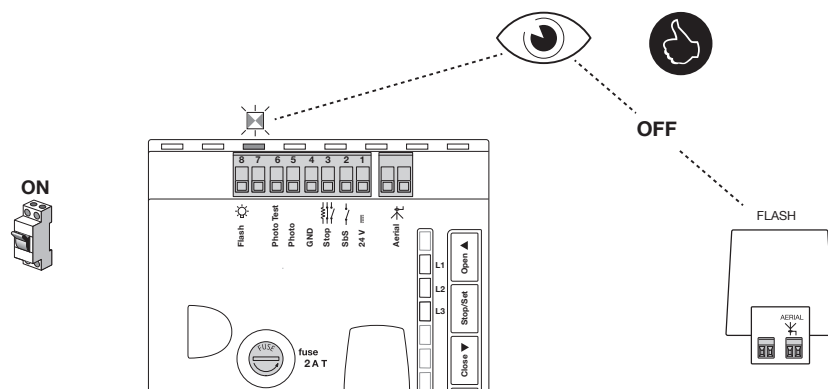

**⚠** jeśli to nie nastąpi, należy postępować w następujący sposób (krok 05)

**05.** Odłączyć zasilanie elektryczne od automatyki i sprawdzić: połączenia elektryczne, ustawienie fotokomórek i bezpieczniki. Ewentualnie sprawdzić również rozdział 10 (Co zrobić, jeśli...)

## 6 ODBIÓR I PRZEKAZANIE DO EKSPLOATACJI

Są to najważniejsze fazy podczas realizacji automatyki, ponieważ muszą one zapewnić maksymalne bezpieczeństwo instalacji. Muszą zostać wykonane przez wykwalifikowany i doświadczony personel, który musi wziąć na siebie obowiązek określenia, jakie próby należy przeprowadzić, aby zapobiec możliwym zagrożeniom oraz sprawdzić zgodność z wymaganiami stawianymi przez przepisy, normy i rozporządzenia: w szczególności wymogi norm EN 13241-1, EN 12445 i EN 12453. Urządzenia dodatkowe muszą zostać poddane specjalnej próbie, zarówno pod względem działania, jak i prawidłowej współpracy z ROAD; w tym celu należy się zapoznać z instrukcją obsługi poszczególnych urządzeń.

### 6.1 - Próba odbiorcza

Przed wykonaniem procedury próby odbiorczej należy wykonać procedurę „programowania pozycji otwarcia i zamknięcia bramy” (punkt 7.3). Próbę można również przeprowadzać okresowo, w celu skontrolowania stanu urządzeń, z których składa się automatyka. Każdy pojedynczy element automatyki (listwy krawędziowe, fotokomórki, zatrzymanie awaryjne, itp.) wymaga specyficznej fazy odbioru; dla tych urządzeń należy wykonać procedury opisane w odpowiednich instrukcjach. Wykonać próbę odbiorczą w następujący sposób:

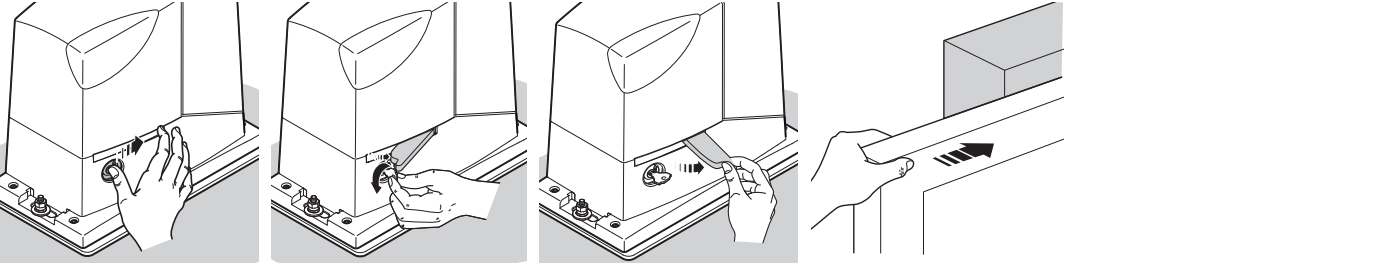
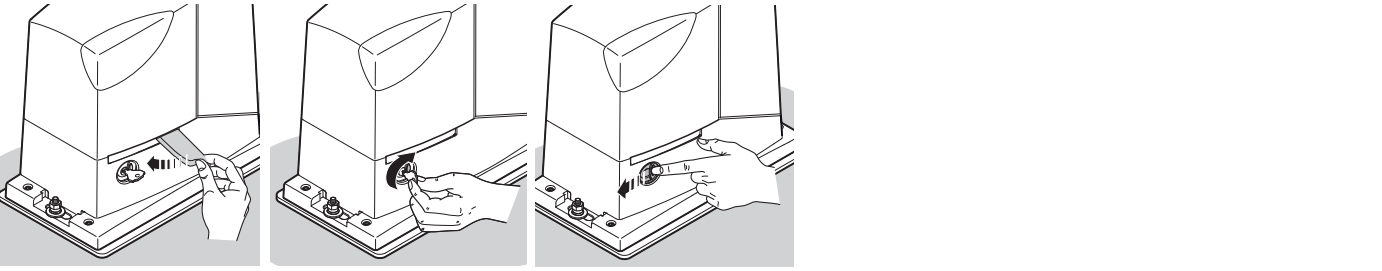
01.	Sprawdzić, czy zostały spełnione warunki zawarte w rozdziale „OSTRZEŻENIA”
02.	Odblokować motoreduktor i sprawdzić, czy można przesunąć ręcznie bramę, Otwierając ją i Zamykając, przy użyciu siły nieprzekraczającej wartości wymaganej ograniczeniami zastosowania produktu z Tabeli 1
	
03.	Zablokować motoreduktor
	
04.	Wykorzystując przełącznik kluczykowy lub przycisk sterowania lub nadajnik radiowy, wykonać próby Zamknięcia i Otwarcia bramy oraz sprawdzić, czy ruch jest zgodny z przewidzianym
05.	Zaleca się wykonanie kilku prób w celu oceny łatwości posuwu bramy i ewentualnych usterek montażowych lub regulacyjnych oraz obecności punktów tarcia
06.	Sprawdzić prawidłowe funkcjonowanie wszystkich obecnych urządzeń zabezpieczających (fotokomórki, listwy krawędziowe, itd.)
07.	Sprawdzić funkcjonowanie fotokomórek i ewentualne zakłócenia z innymi urządzeniami: <ol style="list-style-type: none"> <li>1 - przesunąć cylinder o średnicy 5 cm i długości 30 cm na osi optycznej, najpierw w pobliżu nadajnika, następnie w pobliżu odbiornika</li> <li>2 - sprawdzić, czy fotokomórki zadziałają w każdym przypadku, przechodząc ze stanu aktywnego do stanu alarmowego i vice versa</li> <li>3 - sprawdzić, czy wywoła to przewidziane działanie centrali, na przykład, czy podczas manewru zamykania, spowoduje odwrócenie kierunku ruchu</li> <li>4 - Za każdym razem, gdy zadziała któreś urządzenie, znajdująca się na centrali dioda OK (zielona) powinna wykonać 2 szybkie mignięcia jako potwierdzenie rozpoznania zdarzenia</li> </ol>
08.	Jeśli niebezpieczne sytuacje wywołane ruchem bramy zostały usunięte poprzez zmniejszenie siły uderzenia, należy wykonać pomiar siły według wymagań normy EN 12453 Jeżeli regulacja „Prędkości” lub kontrola „Siły silnika” zostały użyte pomocniczo w systemie redukcji siły uderzenia, należy znaleźć taką regulację, która da najlepszy wynik

### 6.2 - Przekazanie do eksploatacji

Przekazanie do eksploatacji może być wykonane wyłącznie po wykonaniu, z pozytywnym wynikiem, wszystkich faz prób odbiorczych (punkt 6.1).

Nie dopuszcza się częściowego przekazania do eksploatacji lub rozruchu w sytuacjach „prowizorycznych”.

01.	Sporządzić i przechowywać (przez okres co najmniej 10 lat) dokumentację techniczną, która musi zawierać co najmniej: rysunek całości systemu automatyki, schemat połączeń elektrycznych, analizę ryzyka i zastosowane środki zapobiegawcze, deklarację zgodności producenta wszystkich zainstalowanych urządzeń (w przypadku ROAD, należy użyć załączonej Deklaracji zgodności WE), kopię instrukcji obsługi oraz plan konserwacji systemu automatyki
02.	Zamocować na stałe na bramie etykietę lub tabliczkę, na której wskazane są czynności, jakie należy przeprowadzić w celu ręcznego odblokowania motoreduktora
03.	Wypełnić i przekazać właścicielowi automatyki deklarację zgodności
04.	Dostarczyć właścicielowi automatyki „Instrukcję obsługi” (załącznik do wycięcia)
05.	Wykonać i dostarczyć właścicielowi automatyki harmonogram konserwacji



06.	Regulacja siły jest ważna dla bezpieczeństwa i należy jej dokonać zachowując ostrożność i wyznaczając do tego celu osoby wykwalifikowane. <b>Ważne!</b> - Dokonać regulacji siły na poziomie wystarczającym do wykonania manewru w prawidłowy sposób; wartości wyższe od wartości koniecznych do przesunięcia bramy mogą, w razie zderzenia z przeszkodami, rozwinąć siły mogące spowodować zranienie osób, zwierząt lub uszkodzenie rzeczy
07.	Przed wprowadzeniem automatyki do użytku, poinformować odpowiednio właściciela w formie pisemnej na temat zagrożeń i występujących ryzyk resztkowych

## 7 PROGRAMOWANIE

### 7.1 - Przyciski do programowania

W centrali sterującej urządzenia ROAD są dostępne funkcje, które można programować; regulacja funkcji następuje za pomocą 4 przycisków znajdujących się na centrali, a ich działanie jest sygnalizowane przez 4 diody: L1, L2, L3, L4(R).

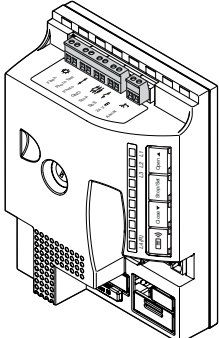
Ustawienia fabryczne spełniają większość wymagań, ale można je zmienić w każdej chwili przy użyciu odpowiedniej procedury programowania, patrz punkt 7.6.

Przyciski	Funkcja	
<b>Open ▲</b>	Przycisk „ <b>OPEN</b> ” pozwala na sterowanie otwarciem bramy albo przesuwania w górę punkt programowania.	
<b>Stop / Set</b>	Przycisk „ <b>STOP</b> ” pozwala na zatrzymanie manewru; jeśli wciśnięty przez ponad 3 sekundy, umożliwia wejście do programowania w sposób opisany poniżej.	
<b>Close ▼</b>	Przycisk „ <b>CLOSE</b> ” pozwala na sterowanie zamknięciem bramy lub przesuwania w dół punkt programowania.	
<b>Radio</b> 	Przycisk „ <b>RADIO</b> ” umożliwia wczytanie i skasowanie nadajników do użycia z ROAD.	







### 7.2 - SZYBKA KONFIGURACJA

Funkcja „Szybka konfiguracja” umożliwia przyspieszenie uruchomienia silnika. **Funkcjonuje wyłącznie z pierwotną pamięcią.**

Dzięki tej procedurze odczytywana jest i zapisywana konfiguracja wejścia STOP, obecność lub brak połączenia w trybie „Fototest” wejścia FOTO, pozycje otwarcia i zamknięcia i ewentualny nadajnik wczytany w Trybie 2 za pomocą polecenie Krok po Kroku.

#### Procedura wczytywania

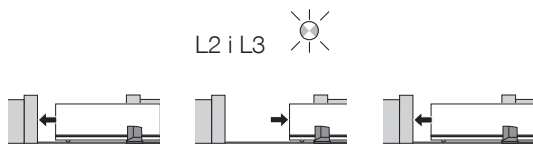
Tabela 6 - Procedura Szybkiej konfiguracji

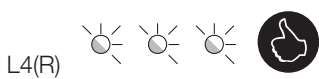
01.	Ustawić ręcznie skrzydło bramy w połowie skoku	
02.	Zablokować motoreduktor	
03.	Ustawić kierunek w zależności od pozycji motoreduktora w stosunku do skrzydła	patrz punkt 5.1
04.	Podłączyć zasilanie elektryczne do centrali i odczekać 10 s	
05.	Nacisnąć i zwolnić przycisk ▲	
06.	Faza wczytywania urządzeń: diody L2 i L3 migają w szybkim tempie przez cały okres wczytywania i brama wykonuje zamykanie, otwieranie i zamykanie	
06.	Dioda L4(R) miga 1 raz na sekundę: nacisnąć i zwolnić przycisk nadajnika, który pragnie się wczytać	
	Jeżeli wczytywanie przebiegło pomyślnie, dioda L4(R) na centrali zamiga 3 razy. Powtórzyć procedurę dla każdego nadajnika do wczytania. Faza wczytywania kończy się, jeśli w ciągu 10 sekund nie zostaną wczytane nowe nadajniki.	

### 7.3 - Programowanie pozycji otwarcia i zamknięcia bramy

Należy uruchomić w centrali procedurę rozpoznawania pozycji otwarcia i zamknięcia skrzydła. W tej fazie zostanie odczytana długość skrzydła od ogranicznika zamknięcia do ogranicznika otwarcia; ten wymiar jest niezbędny do obliczenia punktu zwalniania i punktu otwarcia częściowego. Oprócz pozycji krańcowych, w fazie tej odczytywana jest i zapisywana konfiguracja wejścia STOP i sposób podłączenia do wejścia FOTO: w trybie „Fototest”.

01.	Odblokować motoreduktor i przenieść bramę na połowę skoku; następnie zablokować ponownie motoreduktor.
02.	Przytrzymać równocześnie wciśnięte przyciski <b>CLOSE ▼</b> i <b>SET</b>
03.	Zwolnić przyciski, kiedy rozpocznie się manewr (po około 3 sekundach).
04.	Sprawdzić, czy wykonywanym manewrem jest zamknięcie, w przeciwnym razie nacisnąć przycisk <b>STOP</b> i sprawdzić z większą uwagą punkt 5.1. i odpowiednie rysunki, a następnie powtórzyć punkt 01
05.	Odczekać, aż centrala wykona programowanie: zamknięcie, otwarcie i ponowne zamknięcie.
06.	Nacisnąć i zwolnić przycisk Sbs w celu wykonania kompletnego manewru otwarcia.
07.	Nacisnąć i zwolnić przycisk Sbs w celu wykonania kompletnego manewru zamknięcia.

Jeśli tak się nie dzieje, należy natychmiast wyłączyć zasilanie centrali sterującej i uważnie sprawdzić połączenia elektryczne. Jeśli po ukończeniu wczytywania diody L2 i L3 migają oznacza to, że wystąpił błąd; patrz rozdziały 9 (Diagnostyka) i 10 (Co robić, jeśli...). Faza wczytywania długość skrzydła i konfiguracji wejść STOP i FOTO może być powtórzona w każdej chwili, również po montażu (na przykład w razie przesunięcia któregoś ze zderzaków): należy powtórzyć procedurę od punktu 01.

### 7.4 - Kontrola ruchu skrzydła

Po wczytaniu długości skrzydła, zaleca się wykonanie kilku manewrów w celu sprawdzenia prawidłowości ruchu bramy.

01.	Nacisnąć przycisk <b>Sbs</b> aby zlecić manewr otwierania; sprawdzić, czy otwieranie bramy przebiega normalnie, bez zmiany prędkości. Dopiero, gdy skrzydło znajdzie się w odległości od 50 do 30 cm od wyłącznika krańcowego otwierania, powinno ono zwolnić i zatrzymać się, w wyniku interwencji wyłącznika krańcowego, w odległości 2÷3 cm od mechanicznego ogranicznika otwierania
02.	Nacisnąć przycisk <b>Sbs</b> aby zlecić manewr zamykania; sprawdzić, czy zamykanie bramy przebiega normalnie, bez zmiany prędkości. Dopiero, gdy skrzydło znajdzie się w odległości od 50 do 30 cm od wyłącznika krańcowego zamknięcia, powinno zwolnić i zatrzymać się w wyniku interwencji wyłącznika krańcowego, w odległości 2÷3 cm od mechanicznego ogranicznika zamykania
03.	Podczas manewru sprawdzić, czy lampa ostrzegawcza miga w następujących cyklach: świeci się przez 0,5 sekundy i następnie gaśnie na 0,5 sekundy.
04.	Wykonać kilka manewrów otwierania i zamykania w celu wychwycenia ewentualnych usterek montażu i regulacji lub innych anomalii, na przykład punktów zwiększonego tarcia
05.	Sprawdzić, czy mocowanie motoreduktora ROAD, listwy zębatej i zderzaków wyłączników krańcowych jest pewne, stabilne i odpowiednio wytrzymałe, również podczas silnych przyspieszeń lub zwolnień ruchu bramy

### 7.5 - Wbudowany odbiornik radiowy

Centrala sterująca posiada wbudowany odbiornik radiowy, działający z częstotliwością 433.92 MHz, zgodny z następującymi typami nadajników (ponieważ typ kodowania różni się, pierwszy nadajnik determinuje również typologię nadajników, które zostaną wczytane później - możliwość wczytania do 100 nadajników):

Obsługiwane kodowanie to: Flor, O-code i Smilo

### 7.6 - Programowanie funkcji

Programowanie dzieli się na dwie grupy:

- Programowanie pierwszego poziomu (punkt 7.6.1): funkcje regulowane w trybie ON-OFF; w tym przypadku diody L1, L3 wskazują funkcję. Jeśli dioda się świeci to funkcja jest aktywna, jeśli jest zgaszona to funkcja nie jest aktywna; zob. tabela 5.
- Programowanie drugiego poziomu (punkt 7.6.3): parametry, które można regulować w określonej skali wartości (od 1 do 3). W tym przypadku każda dioda L1, L2, L3 oznacza jedną spośród 3 możliwości, patrz tabela 7.

#### 7.6.1 - Funkcje pierwszego poziomu (funkcje ON-OFF)

Funkcje programowalne, które są do dyspozycji w motoreduktorze ROAD rozmieszczone są na 2 poziomach:

**Pierwszy poziom:** funkcje regulowane w trybie ON-OFF (aktywna lub nieaktywna); w tym przypadku każda z diod **L1...L3** wskazuje jedną z funkcji, jeśli się świeci to funkcja jest aktywna, jeśli jest zgaszona to funkcja nie jest aktywna; zob. tabela 5.

**Tabela 5 - Lista funkcji, które można zaprogramować: pierwszy poziom**

Dioda	Funkcja	Opis
L1	Zwolnienie Długie/Krótkie	Ta funkcja umożliwia wybór, czy aktywować zwolnienie długie, czy krótkie Jeśli funkcja nie jest aktywna, zostaje ustawione zwolnienie „krótkie”
L2	Prędkość silnika	Ta funkcja umożliwia wybór prędkości otwierania i zamykania silnika spośród dwóch poziomów: „wolno”, „szybko” Jeśli funkcja nie jest aktywna, zostaje ustawiona prędkość „wolna”
L3	Zamknięcie automatyczne	Ta funkcja pozwala na automatyczne zamknięcie bramy po zaprogramowanym czasie przerwy, fabryczny czas przerwy jest ustawiony na 30 sekund, ale może być on zmieniony na 15 lub 60 sekund (patrz tabela 7) Jeśli funkcja nie jest aktywna, działanie jest „półautomatyczne”









Podczas normalnego funkcjonowania motoreduktora ROAD, diody **L1, L2, L3** są zapalone lub zgaszone zgodnie ze stanem funkcji, jaką reprezentują, na przykład L3 się świeci, jeśli jest włączone „Zamykanie automatyczne”.



### 7.6.2 - Programowanie funkcji pierwszego poziomu (ON-OFF)

Wszystkie funkcje pierwszego poziomu są fabrycznie ustawione na „OFF”, ale mogą być zmienione w każdej chwili - patrz tabela 6. Należy sprawnie przeprowadzić procedurę programowania, gdyż maksymalny okres czasu między jednym a drugim naciśnięciem przycisku to 10 sekund; po jego upływie procedura jest automatycznie przerywana, a wprowadzone zmiany zapamiętane.

**Tabela 6 - Procedura zmiany funkcji pierwszego poziomu**

01.	Przytrzymać wciśnięty przycisk <b>Set</b> przez około 3s	 3s
02.	Zwolnić przycisk <b>Set</b> , gdy zacznie migać dioda L1	 L1 
03.	Nacisnąć i zwolnić przycisk ▲/▼ aby przenieść migającą diodę na diodę przedstawiającą stan modyfikowanej funkcji	 
04.	Nacisnąć i zwolnić przycisk <b>Set</b> w celu zmiany stanu funkcji (miganie krótkie = OFF; miganie długie = ON)	  
05.	Odczekać 10 sekund w celu wyjścia z programowania w wyniku upływu czasu	 10s
⚠ Punkty 03 i 04 mogą być powtórzone podczas tej samej fazy programowania w celu wprowadzenia ON lub OFF dla innych funkcji		

### 7.6.3 - Funkcje drugiego poziomu (parametry regulowane)

**Tabela 7 - Funkcje drugiego poziomu (parametry regulowane)**

Dioda	Parametr	Poziom	Wartość	Opis
L1	Siła silnika	L1	Niska	Pozwala na wybranie czułości kontroli mocy silnika aby dostosować ją do rodzaju bramy. Regulacja „Wysoka” jest bardziej odpowiednia do bram dużych wymiarów i ciężkich
		L2	Średnio	
		L3	Wysoka	
L2	Funkcja Krok po kroku	L1	Otwiera - stop - zamyka - otwiera	Reguluje kolejność poleceń przypisanych do wejścia SbS lub 1 polecenia radiowego (patrz tabele 5 i 6)
		L2	Otwiera - stop - zamyka - stop	
		L3	Zespół mieszkalny	
L3	Czas pauzy	L1	15 sekund	Reguluje czas pauzy, tzn. czas przed zamknięciem automatycznym. Działa jedynie, gdy zamykanie automatyczne jest aktywne
		L2	30 sekund	
		L3	60 sekund	

**Uwaga:** parametry z szarym tłem są ustawione fabrycznie













Wszystkie parametry mogą być regulowane według uznania bez żadnych ograniczeń; jedynie regulacja „Siły silnika” może wymagać szczególnej uwagi:

- Odradzamy stosowania dużych wartości siły, w celu skompensowania faktu, że w niektórych miejscach skrzydła dochodzi do nadmiernego tarcia; zbyt duża siła może negatywnie wpłynąć na funkcjonowanie systemu zabezpieczeń lub uszkodzić skrzydło.
- Jeżeli kontrola „Siły Silnika” jest stosowana pomocniczo w celu zmniejszenia siły uderzenia, po każdej regulacji, należy powtórzyć pomiar siły, tak jak przewidziano w normie EN 12453 i EN 12445.
- Zużycie i warunki atmosferyczne wpływają na ruch bramy, okresowo należy powtórzyć kontrolę regulacji siły.

### 7.6.4 - Programowanie drugiego poziomu (parametry regulowane)

Fabrycznie, parametry regulowane są ustawione tak, jak przedstawiono w tabeli 7: „■” ale ustawienie można zmienić w dowolnej chwili w sposób przedstawiony w tabeli 8. Należy sprawnie przeprowadzić procedurę programowania, gdyż maksymalny okres czasu między jednym a drugim naciśnięciem przycisku to 10 sekund; po jego upływie procedura jest automatycznie przerywana, a wprowadzone zmiany zapamiętane.

**Tabela 8 - Procedura zmiany funkcji drugiego poziomu**

01.	Przytrzymać wciśnięty przycisk <b>Set</b> przez około 3s	 3s
02.	Zwolnić przycisk <b>Set</b> , gdy zacznie migać dioda L1	 L1 
03.	Nacisnąć i zwolnić przyciski ▲/▼ aby przenieść migającą diodę na diodę przedstawiającą stan modyfikowanej funkcji	 
04.	Nacisnąć i przytrzymać przycisk <b>Set</b> aż do zakończenia kroku 06	
05.	Odczekać około 3 s, następnie zaświeci się dioda przedstawiająca aktualny poziom regulowanego parametru	 
06.	Nacisnąć i zwolnić przyciski ▲/▼, aby zamienić położenie diody, która przedstawia wartość parametru	  
07.	Zwolnić przycisk <b>Set</b>	

08. Odczekać 10 s w celu wyjścia z programowania w wyniku upływu czasu maksymalnego



10 s

⚠ Punkty od 03 do 07 mogą być powtórzone podczas tej samej fazy programowania w celu regulacji większej liczby parametrów

## 7.7 - Wczytywanie nadajnika

Każdy nadajnik do użycia w instalacji musi być wczytany w odbiorniku radiowym centrali sterowniczej; wczytywanie nadajników jest dostępne w dwóch trybach: Tryb 1 i Tryb 2 (punkty 7.7.1 i 7.7.3).

### 7.7.1 - Wczytywanie nadajnika w Trybie 1

W tym trybie funkcja przycisków nadajnika jest stała i każdemu przyciskowi odpowiada w centrali polecenie podane w tabeli Nr 9; dla każdego nadajnika wystarcza jedna faza wczytywania, podczas której będą wczytane wszystkie przyciski. Podczas tej fazy nie jest istotne, który przycisk został wciśnięty.













Uwaga - Nadajniki jednokanałowe posiadają jedynie przycisk 1, nadajniki dwukanałowe posiadają jedynie przyciski 1 i 2.

Tabela 9 - Procedura wczytywania w Trybie 1

Przycisk	Polecenie
T1	Krok po kroku
T2	Otwarcie dla pieszych
T3	Otwiera
T4	Zamyka

### 7.7.2 - Procedura wczytywania w Trybie 1

Tabela 10 - Procedura wczytywania w Trybie 1

01.	Przytrzymać wciśnięty przez przynajmniej 5 s przycisk radiowy (☰ na centrali)	  5 s
02.	Po zaświeceniu się diody, zwolnić przycisk	  
03.	W ciągu 10 sekund przytrzymać wciśnięty, przez co najmniej 5 sekund, 1 przycisk nadajnika do wczytania i następnie zwolnić przycisk	  5 s  
⚠	Jeżeli wczytywanie przebiegło pomyślnie, dioda L4(R) na centrali zamiga 3 razy. Powtórzyć procedurę dla każdego nadajnika do wczytania. Faza wczytywania kończy się, jeśli w ciągu 10 sekund nic nie zostanie wczytane.	   

### 7.7.3 - Wczytywanie nadajnika w Trybie 2

W tym trybie każdy, pojedynczy przycisk nadajnika może być przypisany jednemu z 4 możliwych poleceń centrali podanych w tabeli Nr 11; za każdym razem zostaje zapamiętany tylko jeden przycisk - ten, który był wciśnięty podczas fazy wczytywania.











Uwaga: nadajniki jednokanałowe posiadają jedynie przycisk T1, nadajniki dwukanałowe posiadają jedynie przyciski T1 i T2.

Tabela 11: Polecenia dostępne w Trybie 2

Przycisk	Polecenie
1	Krok po kroku
2	Otwarcie dla pieszych
3	Otwiera
4	Zamyka

### 7.7.4 - Procedura wczytywania w Trybie 2

Tabela 12 - Procedura wczytywania w Trybie 2

01.	Nacisnąć i zwolnić przycisk radiowy (☰ na centrali) liczbę razy równą żądanemu poleceniu (1...4 - tabela 11)	  1...4
02.	Sprawdzić, czy dioda L4(R) centrali miga tyle razy jaki jest numer wybranej funkcji (1...4)	 1...4
03.	W ciągu 10 sekund przytrzymać wciśnięty, przez co najmniej 3 s żądany przycisk nadajnika do wczytania i następnie zwolnić przycisk	  3 s  
⚠	Jeżeli wczytywanie przebiegło pomyślnie, dioda L4(R) na centrali zamiga 3 razy. Powtórzyć procedurę dla każdego nadajnika do wczytania. Faza wczytywania kończy się, jeśli w ciągu 10 sekund nic nie zostanie wczytane.	   











## 7.8 - Procedura wczytywania nadajnika w pobliżu centrali (z dwoma nadajnikami)



W tej procedurze wczytuje się NOWY nadajnik przy użyciu drugiego nadajnika (STAREGO), już wczytanego i działającego, bez użycia przycisków centrali, a jedynie stając w jej pobliżu.

Podczas procedury NOWY nadajnik jest wczytywany tak, jak był wczytywany STARY nadajnik (Tryb 1 lub Tryb 2).

⚠ Procedura ta może nastąpić we wszystkich odbiornikach jakie znajdują się w promieniu zasięgu nadajników; należy więc doprowadzić zasilanie jedynie do tego, który chcemy ustawić.

Tabela 13 - Wczytywanie nadajnika w pobliżu centrali

















01.	Ustawić dwa nadajniki w pobliżu centrali: ⚠ odczekać 1 sekundę między kolejnymi przejściami.	
02.	Na NOWYM nadajniku przytrzymać wciśnięty przycisk, który pragnie się wczytać przez przynajmniej 8 s i następnie go zwolnić	 8 s   
03.	Na STARYM nadajniku nacisnąć i zwolnić przycisk 3 razy, w wolnym tempie	 1 s  1 s  1 s   

04. Na NOWYM nadajniku nacisnąć i zwolnić przycisk 1 raz, w wolnym tempie	
 Powtórzyć procedurę dla każdego nadajnika do wczytania	

## 7.9 - Kasowanie wszystkich nadajników z pamięci

 **Uwaga!** - Procedura ta może być wykonana **WYŁĄCZNIE**, jeśli pamięć radiowa jest odblokowana.



















**Tabela 14 - Procedura kasowania nadajników**

01. Przytrzymać wciśnięty przycisk radiowy (  ) na centrali do kroku 02	 
02. Zaczekać aż dioda L4(R) się zaświeci, następnie poczekać aż zgaśnie i wykona 3 mignięcia	    
03. Zwolnić przycisk dokładnie w trakcie 3. mignięcia	 
 Jeżeli wczytywanie przebiegło pomyślnie, dioda L4(R) na centrali wykona 5 mignięć	     

## 7.10 - Blokowanie / Odblokowanie pamięci radiowej

 Niniejsza procedura blokuje pamięć uniemożliwiając wczytanie i skasowanie nadajników radiowych.

**Tabela 15 - Procedura blokowania / odblokowania pamięci radiowej**

01. Odłączyć zasilanie elektryczne od centrali	
02. Przytrzymać wciśnięty przycisk radiowy (  ) na centrali do kroku 03	 
03. Podłączyć zasilanie elektryczne do centrali (przytrzymać wciśnięty przycisk)	 
04. Po 5 sekundach dioda L4(R) wykona 2 wolne mignięcia; w tej chwili należy zwolnić przycisk	 5 s    
05. (w ciągu 5 sekund) naciskać i zwalniać kilkakrotnie przycisk radiowy (  ) na centrali w celu wyboru jednej z następujących opcji: - Dioda zgaszona = Wyłączenie Blokady wczytywania. - Dioda zaświecona = Włączenie Blokady wczytywania.	   ...
 Po 5 sekundach od ostatniego naciśnięcia na przycisk, dioda L4 (R) wykona 2 wolne mignięcia, aby zasygnalizować koniec procedury.	5s L4(R)   

## 8.1 - Dodawanie lub usuwanie urządzeń

W dowolnej chwili można dodać nowe urządzenia lub usunąć te już zainstalowane, w szczególności, do wejścia STOP można podłączyć różne urządzenia, jak opisano w poniższych punktach; w celu uzyskania informacji na temat procedury należy się zapoznać z punktem 7.3 (Programowanie pozycji otwarcia i zamknięcia bramy).

### Wejście STOP

STOP jest wejściem, które powoduje natychmiastowe zatrzymanie manewru, po czym następuje krótka zmiana kierunku. Do tego wejścia mogą być podłączone urządzenia z wyjściem ze stykiem normalnie otwartym (NO), normalnie zamkniętym (NC), albo urządzenia z wyjściem o stałej oporności 8,2 k $\Omega$ , jak na przykład listwy krawędziowe.

Centrala rozpoznaje rodzaj urządzenia dołączonego do wejścia STOP podczas fazy wczytywania (punkt 7.3 Programowanie pozycji otwarcia i zamknięcia bramy); każda zmiana w porównaniu do stanu wczytanego powoduje wystąpienie STOP.

Za pomocą odpowiednich działań, istnieje możliwość podłączenia do wejścia STOP więcej niż jednego urządzenia, nawet różnych rodzajów:

- Równolegle między sobą może być połączona dowolna liczba urządzeń typu NO.
- Szeregowo między sobą może być połączona dowolna liczba urządzeń typu NC.
- W razie potrzeby podłączenia kilku urządzeń o stałym oporze 8,2k $\Omega$ , można połączyć je „kaskadowo” z jednym końcowym urządzeniem o oporze 8,2k $\Omega$
- Możliwa jest kombinacja NO i NC poprzez równoległe połączenie 2 styków i dołączeniem szeregowo do styku NC oporu 8,2 k $\Omega$  (pozwala to także na kombinację 3 urządzeń: NO, NC i 8,2 k $\Omega$ ).

**⚠** Jeśli wejście STOP jest używane do podłączenia urządzeń z funkcjami bezpieczeństwa, jedynie urządzenia ze stałym oporem 8,2k $\Omega$  zapewniają III kategorię odporności na usterki według normy EN 13849-1.

### Fotokomórki

Centrala posiada funkcję „Fototest”, która zwiększa niezawodność urządzeń zabezpieczających i umożliwia uzyskanie „2 kategorii” opisanej w normie EN 13849-1 w zakresie pracy centrali i fotokomórek bezpieczeństwa.

Po uruchomieniu manewru kontrolowane są zaangażowane urządzenia bezpieczeństwa, manewr rozpocznie się wyłącznie, gdy wszystko jest w porządku.

Jeśli wynik kontroli nie będzie zadowalający (fotokomórka oślepiena słońcem, spięcie na przewodach, itp.) wykryta zostanie usterka, a wykonanie manewru nie zostanie rozpoczęte.

Aby dodać parę fotokomórek, należy je podłączyć zgodnie z poniższym opisem.

#### • Połączenie bez funkcji „Fototest”:

Podłączyć odbiorniki bezpośrednio do wyjścia serwisowego centrali (zaciski 1 - 4).

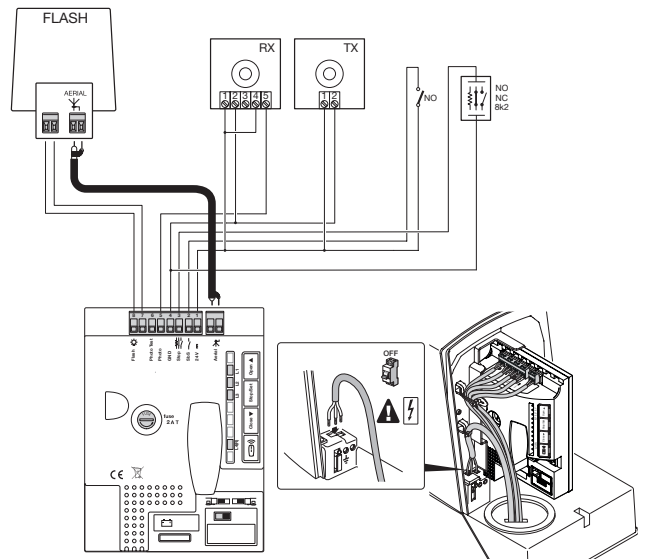

#### • Połączenie z funkcją „Fototest”:

Zasilanie nadajnika fotokomórki nie pochodzi bezpośrednio z wyjścia zasilania urządzeń dodatkowych, ale z wyjścia „Fototest” między zaciskami 6 - 4. Maksymalny pobór prądu na wyjściu „Fototest” wynosi 100mA.

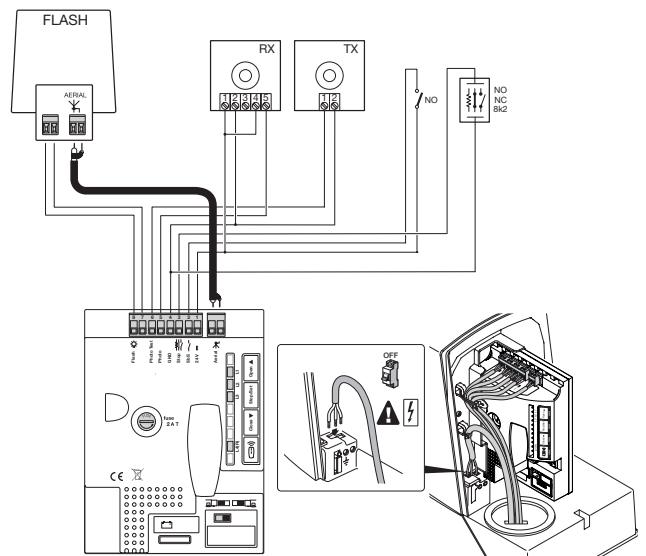

**⚠** W celu użycia funkcji „Fototest”, należy aktywować „synchronizm” jak opisano w instrukcji fotokomórek.

## 8.2 - Akumulator zapasowy

Do ROAD przewidziano urządzenie dodatkowe w postaci akumulatora zapasowego mod. PS124 (1,2 Ah z wbudowaną ładowarką). W celu podłączenia akumulatora, należy postępować zgodnie z instrukcjami przedstawionymi poniżej.

**⚠ UWAGA!** - Podłączenie elektryczne akumulatora zapasowego do centrali należy wykonać dopiero po zakończeniu wszystkich etapów montażu i programowania, gdyż stanowi on awaryjny moduł zasilania.

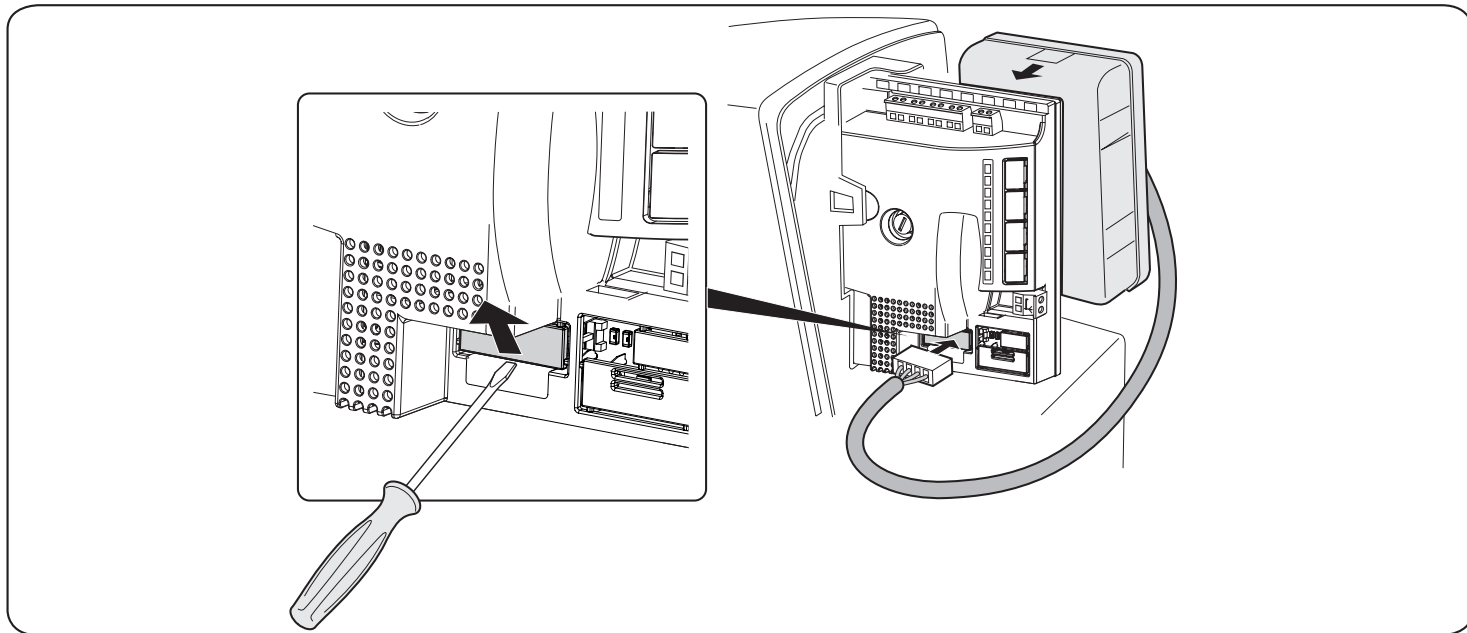

## 8.3 - Podłączenie programatora Oview

Możliwe jest podłączenie do centrali jednostki do zdalnego programowania Oview przy użyciu interfejsu IBT4N, poprzez kabel bus z 4 przewodami elektrycznymi. Jednostka ta umożliwia szybkie i kompletne programowanie funkcji, regulację parametrów, aktualizację firmware centrali, diagnostykę w celu odczytania niewłaściwego funkcjonowania i okresową konserwację.

Oview umożliwia pracę w maksymalnej odległości około 100 m od centrali. Jeżeli więcej centrali jest połączonych między sobą w sieć „BusT4”, poprzez podłączenie Oview do tych centrali możliwe jest wyświetlenie na wyświetlaczu wszystkich centrali obecnych w sieci (maksymalnie 16 centrali).

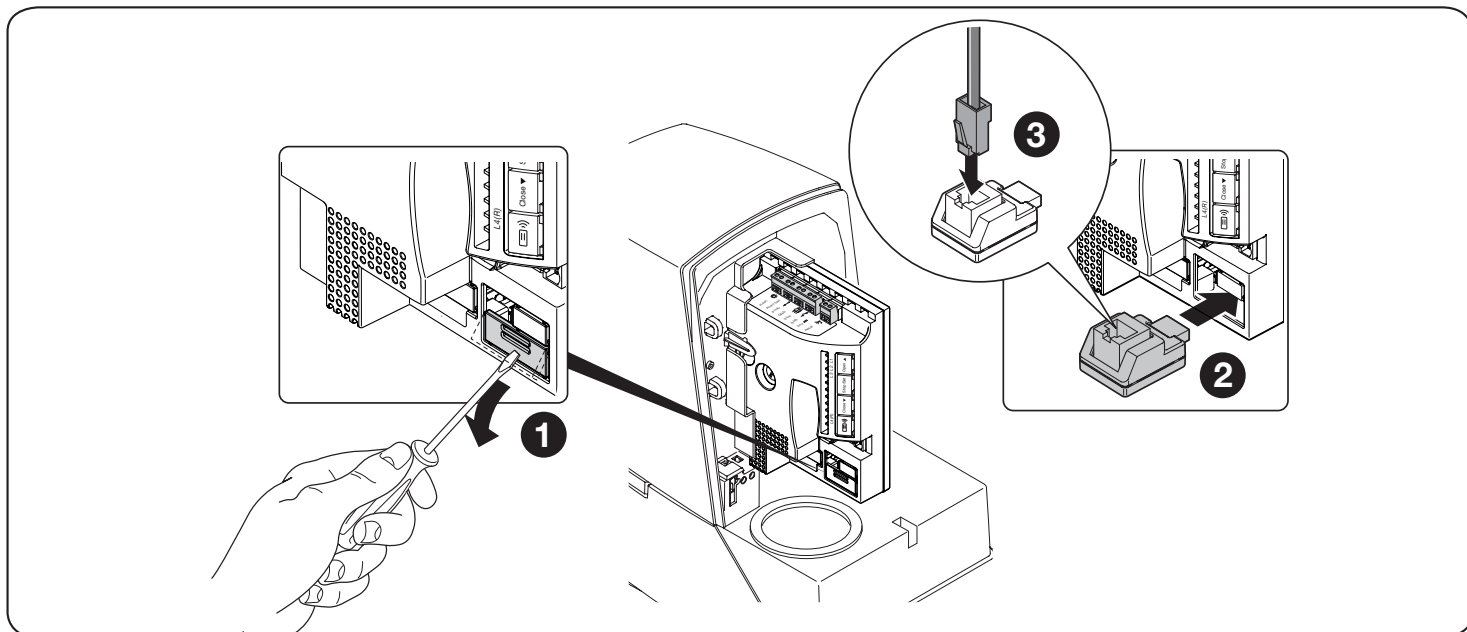

Oview może pozostać podłączony do centrali również podczas normalnego działania automatyki, umożliwiając użytkownikowi przesyłanie poleceń za pomocą specjalnego menu.

**⚠ Uwaga!** - Przed podłączeniem interfejsu IBT4N należy odłączyć zasilanie elektryczne sieci od centrali sterującej.

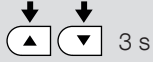

## 8.4 - Całkowite kasowanie pamięci

W razie konieczności wykonania całkowitego skasowania pamięci i przywrócenia wartości fabrycznych, należy wykonać następującą procedurę, gdy silnik jest zatrzymany:

Tabela 16 - Procedura całkowitego kasowania pamięci	
01. Przytrzymać równocześnie wciśnięte przyciski ▲ i ▼ przez 3 sek.	
02. Po równoczesnym zaświeceniu wszystkich diod należy zwolnić przyciski.	
03. Po zakończeniu procedury, diody L1, L2 i L3 migają.	
<p><b>⚠</b> Po całkowitym skasowaniu można wznowić procedurę wczytywania ogranicznika krańcowego wykonując nową procedurę „QuickSetup” (punkt 7.2).</p>	

**⚠ Ważne - Procedura ta nie powoduje skasowania nadajników.**

## 8.5 - Funkcje specjalne

Funkcja „Zawsze otwiera”
Jest to funkcja centrali sterującej, która pozwala zawsze na wykonanie manewru otwarcia, kiedy sterowanie „Krok po Kroku” trwa dłużej niż 3 sekundy; jest to przydatne, na przykład, aby podłączyć do zacisku SbS styk zegara programującego tak, aby brama była stale otwarta o pewnej porze dnia. Ta funkcja jest aktywna przy każdym programowaniu wejścia SbS (patrz parametr „Funkcja SbS” w tabeli Nr 11).
Funkcja „Przesuń pomimo wszystko”
Gdy któreś urządzenie bezpieczeństwa nie działa prawidłowo lub nie działa w ogóle, istnieje możliwość sterowania i przesuwania bramy w trybie „Manualnym”. W celu uzyskania szczegółów należy się zapoznać z wkładką „INSTRUKCJA OBSŁUGI” (na końcu instrukcji)

## 8.6 - Zasilanie urządzeń zewnętrznych

W razie konieczności zasilania urządzeń zewnętrznych (czytnik dla kart zbliżeniowych lub podświetlenie przełącznika kluczykowego), można podłączyć urządzenie do centrali urządzenia w sposób przedstawiony na rysunku.

Napięcie sieciowe wynosi 24Vcc -30% ÷ +50% z maksymalnym dostępnym prądem o wartości 100mA.

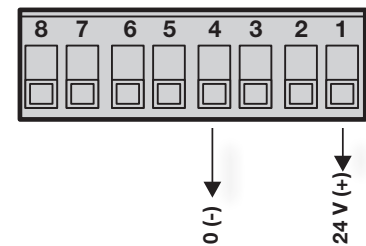

# 9 DIAGNOSTYKA

Centrala sterownicza wydaje szczególne sygnalizacje, które wskazują stan funkcjonowania lub ewentualną usterkę. Dioda OK może migać w kolorze czerwonym, jeśli zostanie odczytana anomalia podczas normalnego funkcjonowania; w szczególności, wykonuje liczbę mignięć, po których nastąpi pauza o długości 1 sekundy w celu przedstawienia typologii błędu/anomalii

## 9.1 - Sygnalizacje z lampą ostrzegawczą i światłem pomocniczym

Tabela 17 - Sygnalizacje z lampą ostrzegawczą i światłem pomocniczym		
Sygnalizacja	Przyczyna	Środki zaradcze
2 mignięć 1-sekundowa przerwa 2 mignięć	Zadziałanie fotokomórki	Na początku manewru jedna lub więcej fotokomórek nie daje zgody na ruch: sprawdzić, czy nie występują przeszkody. Podczas ruchu zamykania jest to normalne, jeśli rzeczywiście pojawia się jakaś przeszkoda.
3 mignięć 1-sekundowa przerwa 3 mignięć	Działanie ogranicznika „Siła silnika”	Podczas ruchu brama napotkała zwiększony opór; sprawdzić jego przyczynę.
4 mignięć 1-sekundowa przerwa 4 mignięć	Zadziałanie wejścia STOP	Na początku manewru lub podczas ruchu zadziałało wejście STOP; sprawdzić przyczynę.
5 mignięć 1-sekundowa przerwa 5 mignięć	Błąd wczytywania parametrów wewnętrznych	Odczekać przynajmniej 30 sekund w których centrala próbuje przywrócić pracę. Jeśli taki stan będzie występował nadal, należy skasować pamięć i powtórzyć wczytywanie.
6 mignięć 1-sekundowa przerwa 6 mignięć	Przekroczono minimalny limit manewrów w ciągu godziny	Odczekać kilka minut, aby ogranicznik liczby manewrów powrócił do stanu przed maksymalną liczbą graniczną manewrów.



## 10 CO ZROBIĆ, JEŚLI...

W tabeli 20 można znaleźć przydatne wskazówki do rozwiązania problemów w czasie instalowania lub w razie usterki.

Tabela 20 - Wyszukiwanie usterek	
Problem	Środki zaradcze
Nadajnik radiowy nie steruje bramą i nie następuje zaświecenie się diody na nadajniku	Sprawdzić, czy baterie nadajnika nie wyczerpały się, ewentualnie je wymienić.
Nadajnik radiowy nie steruje bramą, ale następuje zaświecenie się diody	- Sprawdzić, czy nadajnik jest prawidłowo wczytany do odbiornika radiowego. - Sprawdzić poprawność emisji sygnału radiowego nadajnika przy pomocy tej próby praktycznej: wcisnąć przycisk i zbliżyć diodę do anteny urządzenia radiowego (najlepiej jeśli jest to tani odbiornik), włączonego i ustawionego na zakres FM o częstotliwości 108,5 MHz lub najbardziej do niej zbliżonej; powinno być słychać lekki odgłos trzeszczenia.
Nie można wykonać żadnego manewru i nie miga dioda LED OK	Sprawdzić, czy motoreduktor jest zasilany napięciem sieciowym 230 V. Sprawdzić, czy bezpiecznik F2 linii nie jest przepalony; w takim przypadku należy ustalić przyczynę usterki, a następnie wymienić bezpiecznik na nowy o takiej samej wartości prądu i innych cechach (Rys. 11).
Nie można sterować żadnym manewrem i lampa ostrzegawcza jest zgaszona	Sprawdzić, czy polecenie jest faktycznie odbierane. Jeśli wysłane polecenie dociera do wejścia SbS, dioda OK zamiga dwa razy aby zasygnalizować, że polecenie zostało odebrane.
Manewr się nie rozpoczyna, a światło pomocnicze miga kilkakrotnie	Policzyć liczbę mignięć i sprawdzić informacje w tabeli 19.
Manewr rozpoczyna się, lecz zaraz po tym następuje odwrócenie ruchu bramy	Wybrana siła jest zbyt mała, aby poruszać bramą. Sprawdzić czy występują jakieś przeszkody i ewentualnie wybrać większą siłę lub sprawdzić, czy ogranicznik krańcowy jest zablokowany.

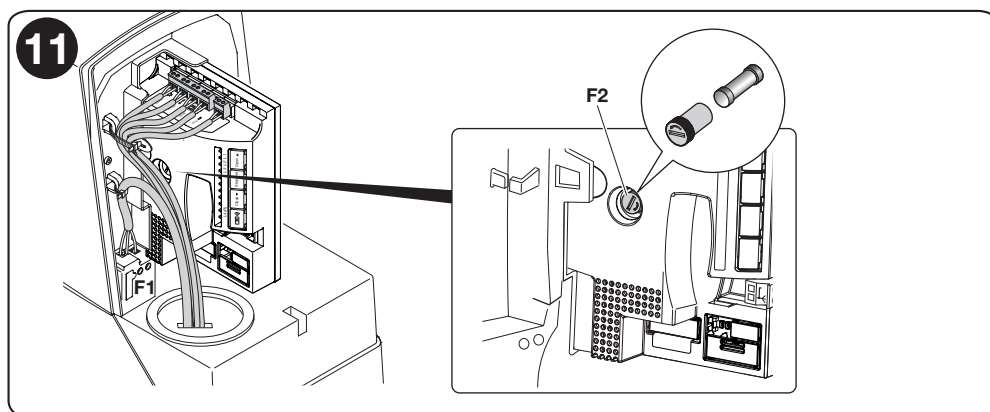

## 11 UTYLIZACJA PRODUKTU

**Niniejszy produkt stanowi integralną część systemu automatyki, należy go zatem utylizować razem z nią.**

Podobnie, jak w przypadku czynności montażowych, po zakończeniu okresu użytkowania produktu, prace demontażowe powinny zostać wykonane przez wykwalifikowany personel.

Urządzenie składa się z różnego rodzaju materiałów: niektóre z nich mogą zostać poddane recyklingowi, inne powinny zostać poddane utylizacji. Należy się zapoznać z informacjami na temat recyklingu i utylizacji przewidzianymi w lokalnie obowiązujących przepisach dla danej kategorii produktu.

**⚠ UWAGA! - Niektóre części produktu mogą zawierać substancje szkodliwe lub niebezpieczne, które pozostawione w środowisku, mogłyby mieć szkodliwy wpływ na środowisko i zdrowie ludzkie.**



Umieszczony obok symbol zabrania wyrzucania niniejszego produktu razem z odpadami domowymi. W celu utylizacji produktu, należy przeprowadzić, zgodnie z lokalnie obowiązującymi przepisami, zbiórkę selektywną lub zwrócić produkt do sprzedawcy w chwili zakupu nowego, równoważnego produktu.

**⚠ UWAGA! - Lokalne przepisy mogą przewidywać poważne kary w przypadku nielegalnej utylizacji niniejszego produktu.**

## 12 KONSERWACJA

W celu utrzymania stałego poziomu bezpieczeństwa i zapewnienia maksymalnego czasu użytkowania całej automatyki, niezbędna jest regularna konserwacja: w ciągu maksymalnie 6 miesięcy lub maksymalnie po 10 000 cykli roboczych od poprzedniej konserwacji.

**⚠ UWAGA! - Prace konserwacyjne należy wykonywać przestrzegając ściśle ostrzeżeń w zakresie bezpieczeństwa zawartych w niniejszej instrukcji oraz zgodnie z aktualnie obowiązującymi przepisami i normami.**

01.		Odłączyć zasilanie sieci motoreduktora i sprawdzić stan zużycia wszystkich materiałów wchodzących w skład automatyki, zwracając szczególną uwagę na zjawiska korozji lub oksydacji elementów konstrukcyjnych; wymienić elementy, które nie dają wystarczających gwarancji
02.		Sprawdzić stopień zużycia elementów ruchomych: koła zębatego, zębatki i wszystkich elementów skrzydła. Wymienić zużyte części
03.		Podłączyć źródła zasilania elektrycznego do motoreduktora i wykonać wszystkie próby i kontrole przewidziane w punkcie 6.1 - Próby odbiorcze



# 13 PARAMETRY TECHNICZNE

Zamieszczona charakterystyka techniczna odnosi się do temperatury otoczenia wynoszącej 20°C (± 5°C). • Firma Nice S.p.A. zastrzega sobie prawo do wprowadzania w dowolnej chwili zmian do urządzenia według własnego uznania, zachowując jednakże to samo zastosowanie i przeznaczenie.

<b>ROAD (RD400)</b>	
Typologia	Elektromechaniczny motoreduktor do automatyzacji bram przesuwanych do użytku prywatnego wraz z elektroniczną centralą sterującą
Koło zębate	Z: 15; Moduł: 4; Skok: 12,5mm, Średnica podstawowa: 60mm
Maksymalny moment startowy	12 Nm, odpowiadający zdolności do uruchomienia skrzydła przy tarciu statycznym do 400 N
Moment nominalny	5 Nm, odpowiadający zdolności do podtrzymania ruchu skrzydła przy tarciu dynamicznym do 167 N
Prędkość bez ładunku	0,25 m/s; centrala umożliwia zaprogramowanie prędkości od: 0,13 m/s lub 0,25 m/s
Prędkość przy momencie nominalnym	0.16 m/s
Maksymalna częstotliwość cykli roboczych	50 cykli / dzień (centrala ogranicza maksymalnie liczbę cykli przewidzianych w tabelach 1 i 2)
Maksymalny czas ciągłej pracy	9 minut (centrala ogranicza działanie ciągłe do wartości maksymalnej podanej w tabelach 1 i 2)
Zasilanie RD400	230 V $\sim$ (+10% +15%) 50/60Hz
Zasilanie RD400/V1	120 V $\sim$ (+10% +15%) 50/60Hz
Bezpieczniki	F1: 1A Typ T (250V) - F2: 2A Typ T (250V)
Maksymalny pobór mocy	210 W (1,1 A)
Klasa izolacji	1 (wymaga uziemienia)
Wyjście lampy ostrzegawczej	Dla 1 lampy ostrzegawczej LED ELDC
Wejście STOP	Dla styków normalnie zamkniętych, normalnie otwartych lub dla stałego oporu 8,2k $\Omega$ ; podczas automatycznego rozpoznawania (każda zmiana zapisanego stanu wywołuje polecenie „STOP”)
Wejście pp (Krok po Kroku)	Dla styków normalnie otwartych (zamknięcie styku wywołuje polecenie Krok po Kroku)
Wejście ANTENA dla sygnału radio	52 $\Omega$ na kabel typu RG58 lub podobnych
Odbiornik radiowy	Wbudowany
Funkcje programowane	3 funkcji typu ON-OFF i 3 parametrów regulowanych (patrz tabele 13 i 15)
Funkcje z rozpoznawaniem automatycznym	Automatyczne rozpoznawanie typu urządzenia „STOP” (styk NO, NC lub o stałym oporze 8,2 k $\Omega$ ) Automatyczne rozpoznawanie pozycji otwarcia i zamknięcia bramy i obliczanie punktów zwolnienia i częściowego otwarcia
Temperatura robocza	-20°C ... +55°C
Stopień ochrony	IP 44
Wymiary i masa	330mm x 195mm h 277mm; 8 kg

<b>ODBIORNIK RADIOWY</b>	
Typologia	Wbudowany odbiornik radiowy 4-kanalowy
Częstotliwość	433.92MHz
Kodowanie	Kodowanie cyfrowe Rolling code 52 Bit, typu FLOR Kodowanie cyfrowe Rolling code 64 Bit, typu SMILO
Kompatybilność nadajników *	Obsługiwane protokoły: Flor, O-Code, Smilo
Nadajniki wczytywane	Do 100, jeżeli skonfigurowane są w Trybie 1
Impedancja wejścia	52 $\Omega$
Czułość	lepsza niż 0,5 $\mu$ V
Zasięg nadajników	Od 100 do 150 m, odległość ta może się zmieniać, gdy wystąpią przeszkody i zakłócenia elektromagnetyczne, jak również zależy ona od położenia anteny odbiorczej
Wyjścia	Opis poleceń znajduje się w tabelach 4 i 5
Temperatura robocza	-20°C ... +55°C
* pierwszy wczytany nadajnik determinuje typologię nadajników, które mogą zostać wczytane później.	

## **Deklaracja zgodności UE (Nr 297/ROAD400) i deklaracja włączenia „maszyny nieukończonyj”**

Uwagi - treść niniejszej deklaracji odpowiada oświadczeniom znajdującym się w oficjalnym dokumencie złożonym w siedzibie firmy Nice S.p.A., a w szczególności jego ostatniej wersji dostępnej przed wydrukowaniem niniejszej instrukcji. Niniejszy tekst został dostosowany w celach wydawniczych. Kopię oryginalnej deklaracji można uzyskać w siedzibie spółki Nice S.p.A. (TV) Italy.

Wydanie: **9**

Język: **PL**

**Nazwa producenta:** NICE S.p.A.  
**Adres:** Via Pezza Alta N°13, 31046 Rustignè di Oderzo (TV) Italy  
**Osoba upoważniona do sporządzenia dokumentacji technicznej:** NICE S.p.A.  
**Typ produktu:** Motoreduktor elektromechaniczny z wbudowaną centralą  
**Model / Typ:** RD400, RD400/V1  
**Urządzenia dodatkowe:** ELDC, EPMA

Niżej podpisany, Roberto Griffa, Chief Executive Officer, oświadcza na własną odpowiedzialność, że wyżej wymieniony produkt jest zgodny z następującymi dyrektywami:

Dyrektywa 2014/53/UE (RED) - Ochrona zdrowia (art. 3(1)(a)): EN 62479:2010  
- Bezpieczeństwo elektryczne (art. 3(1)(a)): EN 60950-1:2006+A11:2009+A12:2011+A1:2010+A2:2013  
- Kompatybilność elektromagnetyczna (art. 3(1)(b)): EN 301 489-1 V2.2.0:2017, EN 301 489-3 V2.1.1:2017  
- Widmo radiowe (art. 3(2)): EN 300 220-2 V3.1.1:2017

Ponadto, produkt jest zgodny z następującą dyrektywą w zakresie wymagań dotyczących „maszyn nieukończonych” (Załącznik II, część 1, sekcja B):

Dyrektywa 2006/42/WE PARLAMENTU EUROPEJSKIEGO I RADY z dnia 17 maja 2006 roku, dotycząca maszyn, zmieniająca dyrektywę 95/16/WE (przekształcenie).

- Oświadcza się, że stosowna dokumentacja techniczna została sporządzona zgodnie z załącznikiem VII B dyrektywy 2006/42/WE oraz, że spełnione zostały następujące wymagania podstawowe: 1.1.1- 1.1.2- 1.1.3- 1.2.1-1.2.6- 1.5.1-1.5.2- 1.5.5- 1.5.6- 1.5.7- 1.5.8- 1.5.10- 1.5.11

- Producent zobowiązuje się do przekazania władzom krajowym, w odpowiedzi na uzasadnione zapytanie, informacji dotyczących „maszyny nieukończonyj”, zachowując całkowicie swoje prawa do własności intelektualnej.

- Jeżeli „maszyna nieukończonyj” oddana zostanie do eksploatacji w kraju europejskim, którego język urzędowy jest inny niż język niniejszej deklaracji, importer ma obowiązek dołączyć do niniejszej deklaracji stosowne tłumaczenie.

- Przypominamy, że „maszyny nieukończonyj” nie należy uruchamiać do czasu, kiedy maszyna końcowa, do której ma ona zostać włączona, nie uzyska deklaracji zgodności (jeżeli wymagana) z wymogami dyrektywy 2006/42/WE.

Ponadto, produkt jest zgodny z następującymi normami:

EN 60335-1:2012+A11:2014, EN 62233:2008  
EN 60335-2-103:2015, EN 61000-6-2:2005, EN 61000-6-3:2007+A1:2011

Miejsce i Data: Oderzo, 12 lipca 2017

Inż. **Roberto Griffa** (Chief Executive Officer)



**⚠ Zaleca się przechowywanie instrukcji i udostępnienie jej wszystkim użytkownikom urządzenia.**

### OSTRZEŻENIA

- Nadzorować bramę podczas jej przesuwania się i zachować bezpieczną odległość do momentu, gdy brama zostanie całkowicie otwarta lub zamknięta; nie przechodzić przez bramę dopóki nie otworzy się całkowicie i nie zatrzyma.
- Nie pozwalać dzieciom na przebywanie w pobliżu bramy ani na zabawę jej elementami sterującymi.
- Przechowywać nadajniki w miejscu niedostępnym dla dzieci.
- W przypadku wystąpienia jakichkolwiek nieprawidłowości (dziwne odgłosy, szarpanie), niezwłocznie przerwać użytkowanie urządzenia. Zlekceważenie takich nieprawidłowości może doprowadzić do wypadku.
- Nie dotykać żadnych części urządzenia, kiedy są w ruchu.
- Zapewnić wykonywanie okresowych kontroli zgodnie z planem konserwacji.
- Konserwacje lub naprawy urządzenia mogą być wykonywane wyłącznie przez wykwalifikowany personel techniczny.
- Przesłać polecenie z uszkodzonymi urządzeniami bezpieczeństwa:

Istnieje możliwość sterowania bramą nawet wtedy, gdy urządzenia zabezpieczające nie działają prawidłowo lub są nieaktywne.

**01.** Włączyć sterowanie bramy za pomocą nadajnika. Jeżeli urządzenia zabezpieczające zezwolą na otwarcie, brama otworzy się normalnie. W przeciwnym razie w ciągu 3 sekund należy ponownie aktywować i przytrzymać przycisk służący do wydania polecenia.

**02.** Po około 2 sekundach rozpocznie się ruch bramy w trybie „Manualnym”, co oznacza, tj. dopóki wciskamy przycisk, a po jego zwolnieniu natychmiast się zatrzyma.

W przypadku uszkodzenia urządzeń zabezpieczających, należy jak najszybciej naprawić elementy automatyki.

### Odblokować i zablokować motoreduktor (manewr ręczny)

Siłownik jest wyposażony w system mechaniczny, umożliwiający ręczne otwieranie i zamykanie bramy.

Otwarcie ręczne należy wykonać w przypadku braku prądu lub usterki instalacji.

W przypadku awarii motoreduktora, możliwe jest wykonanie odblokowania silnika w celu sprawdzenia, czy usterka nie dotyczy mechanizmu odblokowującego.

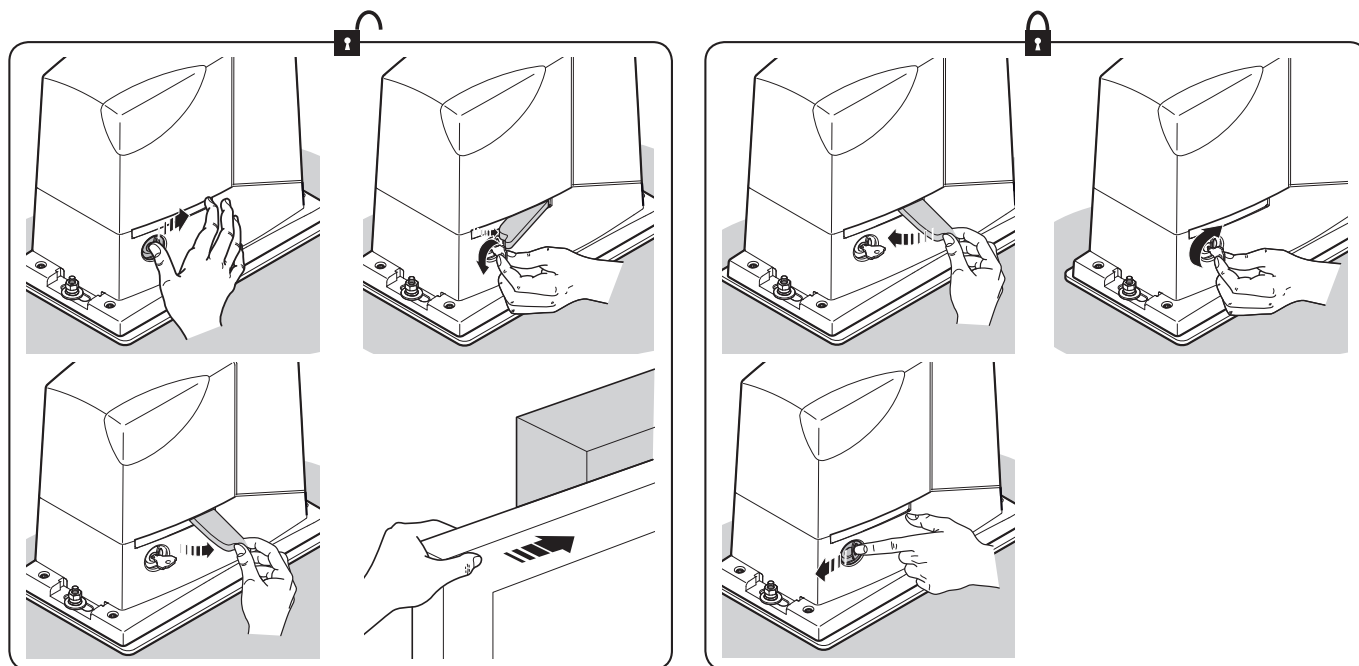

### Konserwacja do wykonania przez użytkownika

Poniżej wymienione zostały czynności, które użytkownik bramy powinien okresowo wykonywać:

- Do czyszczenia powierzchni urządzeń stosować lekko zwilżoną ściereczkę (nie mokrą). Nie używać substancji zawierających alkohol, benzen, rozcieńczalniki lub inne substancje łatwopalne; użycie tych substancji może doprowadzić do uszkodzenia urządzeń i spowodować pożary lub porażenia prądem elektrycznym.
- Usuwanie liści i kamieni: odłączyć zasilanie od automatyki przed wykonaniem kolejnych działań, aby nikt nie doprowadził do uruchomienia bramy. W razie obecności akumulatora awaryjnego należy go odłączyć.





**Nice SpA**  
Via Pezza Alta, 13  
31046 Oderzo TV Italy  
info@niceforyou.com

[www.niceforyou.com](http://www.niceforyou.com)

IDV0615A00MM\_15-09-2017\_DIGITAL VERSION