

Cennik Bram 2022

Cennik ważny od 01.2022

Nice



BRAMY:

- GARAŻOWE
- PRZEMYSŁOWE
- SZYBKOBIEŻNE

25

LAT NA RYNKU!
1996 | 2021

Kolory podstawowe – bramy Woodgrain oraz Silk – to dwa najbardziej klasyczne kolory, RAL 9016 Biel i RAL 8014 Brąz Sepia, a w przypadku bram Woodgrain także RAL 7016 Antracyt, dostępne zawsze w bardzo atrakcyjnej cenie.

Dekoracja OFERTA SPECJALNA – bramy Silk – to trzy najpopularniejsze i najczęściej wybierane przez klientów okleiny w niezwykle atrakcyjnej ofercie cenowej. Są to: Złoty Dąb, Orzech, Antracyt Okienny.

Dekoracja Grupa I – bramy Silk – tę grupę stanowi dwanaście równie popularnych wśród klientów oklein. Są to: Ciemny Dąb, Dąb Bagienny, Winchester, Mahoń, Siena Noce, Antracyt Gładki, Ciemnoszary Gładki, Ciemnoszary Metalik, Brąz Czekoladowy, Szary, Kremowy i Dąb Naturalny. Bramy garażowe w tych okleinach zdają się nigdy nie tracić na swej atrakcyjności.

Kolory Standardowe – bramy Woodgrain – to grupa trzech popularnych kolorów wśród których znajdują się – RAL 8017 Brąz Czekoladowy, RAL 9006 Srebrny, RAL 7035 Szary Jasny.

Dekoracja Grupa II – bramy Silk – to grupa dziewięciu dodatkowych oklein wpisujących się doskonale w aktualne trendy kolorystyczne. Jest to pięć oklein drewnopodobnych – Woodec Dąb Turnera, Cedr Szary, Dąb Sheffield, Dąb Czarny Palony, Macore oraz cztery bardzo popularne kolory, wśród nich trzy w tak popularnych obecnie odcieniach szarości – Antracyt Szczotkowany, Bazaltowo-Szary Gładki, Beton oraz Czarny Gładki.

Dowolny kolor RAL – bramy Woodgrain oraz Silk – to niemal nieograniczone możliwości lakierowania powierzchni bramy garażowej na wybrany kolor z palety RAL (z wyłączeniem kolorów perłowych, metalizowanych i fluorescencyjnych) w bardzo atrakcyjnej cenie. Możliwość taka stanowi doskonałe uzupełnienie kolorów i oklein standardowych i daje pełną swobodę kreowania wyglądu bramy garażowej.

Paleta dostępnych kolorów bram garażowych

Paleta kolorów i oklein dostępnych w segmentowych bramach garażowych Nice powstała w odpowiedzi na bieżące potrzeby i trendy w nowoczesnym budownictwie. Różnorodność dostępnych kolorów daje nieograniczone możliwości w kreowaniu wyglądu bramy wkomponowanej w architekturę budynku i otoczenia.

Kolory podstawowe (Woodgrain)

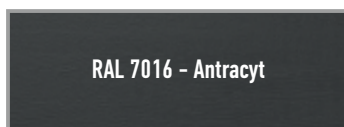
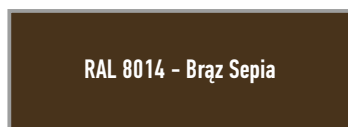
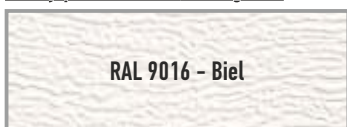

Kolory standardowe (Woodgrain)

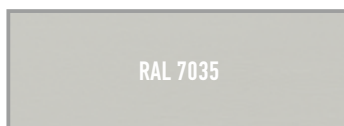

Kolory podstawowe (Silk)

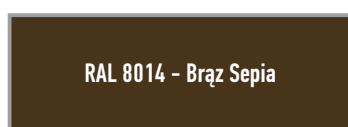

Dekoracja (Silk) - OFERTA SPECJALNA

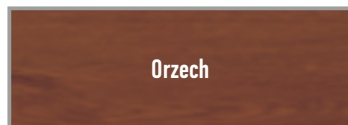
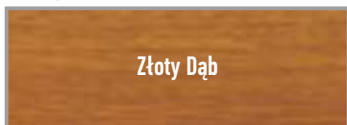

Dekoracja (Silk) - Grupa I

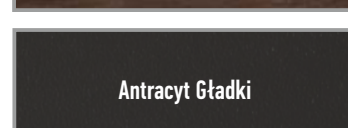
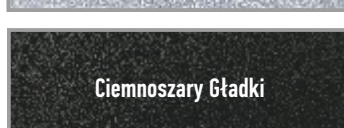
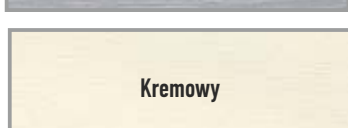
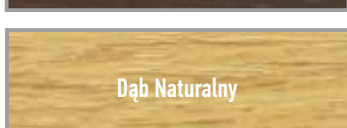
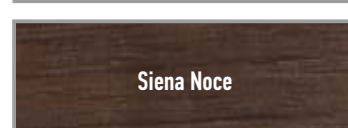
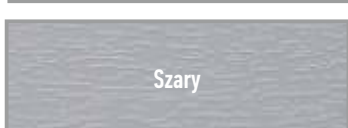
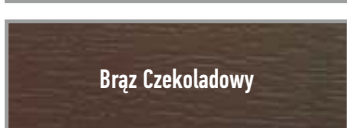
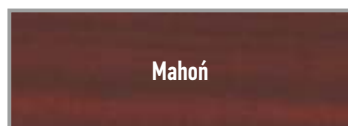

Dekoracja (Silk) - Grupa II

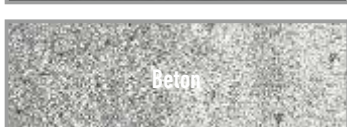
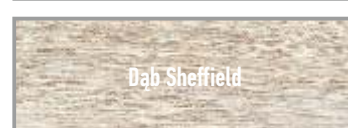
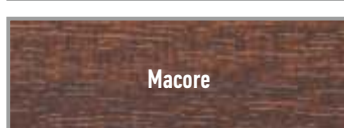
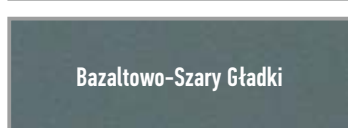
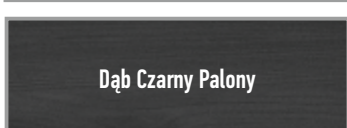
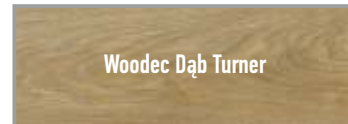

Prezentowane kolory RAL oraz okleiny mają charakter poglądowy.

Nice Spis treści

Segmentowe bramy garażowe

Specyfikacja modeli bram/prowadzenia	3	Nice Design ISO 60 (Silk)	70-73
		- sprężyny skrętne	
Wymagania instalacyjne	4	Wymiary standardowe	
Schematy/przekroje	5	Nice Design ISO 60 (Silk)	74-77
		- sprężyny skrętne	
Nice Simple Classic (Woodgrain)		Wymiary specjalne	
- sprężyny naciągowe, sprężyny skrętne			
Wymiary standardowe	6-11	Opcje dodatkowe do bram 60 mm	78-79
Nice Simple Classic (Woodgrain)		Okna/kratki/przeszklenia	80
- sprężyny naciągowe, sprężyny skrętne			
Wymiary specjalne	12-19	Charakterystyka napędów bram garażowych	81
Nice Simple Premium i Design		Tabela zastosowań wysprzężenia SPA 2, OTA11	81
- sprężyny naciągowe, sprężyny skrętne			
Wymiary standardowe	20-25	Segmentowe bramy przemysłowe	
Nice Simple Premium i Design		Nice Steel Clasic NSC/Steel Micro NSM	84-95
- sprężyny naciągowe, sprężyny skrętne		- ręczne, automatyczne TOTMAN, automatyczne AUTOMAT	
Wymiary specjalne	26-33	Nice Steel Basic NSB	
Nice Classic (Silk)		- ręczne, automatyczne TOTMAN, automatyczne AUTOMAT	96-97
- sprężyny naciągowe, sprężyny skrętne		Typy prowadzeń i wymiary montażowe	98-99
Wymiary standardowe	34-41	Opcje dodatkowe do bram NSC, NSM oraz NSB	100-103
Nice Classic (Silk)		Drzwi boczne przemysłowe NSC/NSM	104-105
- sprężyny naciągowe, sprężyny skrętne			
Wymiary specjalne	42-49	Szybkobieżne bramy rolowane	
Nice Premium i Design (Silk)		Nice Alu Soft z systemem samo naprawy	106-107
- sprężyny naciągowe, sprężyny skrętne		Nice Alu Bar z profilem aluminiowym w dolnej krawędzi	108-109
Wymiary standardowe	50-57	Opcje dodatkowe do bram szybkobieżnych	110-111
Nice Premium i Design (Silk)		Formularze zamówień/formularz pomiarowy	
- sprężyny naciągowe, sprężyny skrętne		Przykładowe podkłady konstrukcyjne segmentowych	
Wymiary specjalne	58-65	bram przemysłowych NSC/NSM	
Opcje dodatkowe do bram 40 mm	66-67		
Drzwi boczne garażowe	68-69		



Nice

Nice

Założona w 1993 r. włoska firma Nice jest międzynarodowym liderem sektora Smart Home, Security, Home and Building Automation. Oferuje kompleksową gamę zintegrowanych rozwiązań do automatyzacji bram wjazdowych, bram garażowych, osłon przeciwsłonecznych, systemów parkingowych, bezprzewodowych systemów alarmowych i systemów bezpieczeństwa dla domu i przemysłu.

Nice wdraża strategiczny plan ekspansji i rozszerza portfolio oferowanych produktów i zintegrowanych platform. Firma pozostaje zaangażowana w oferowanie szerokiej gamy dostosowywalnych, przyjaznych dla użytkownika końcowego rozwiązań i dąży do wzmocnienia ekspansji na rynkach o wysokim potencjale wzrostu, umacniając i odnawiając swoją markę, by konkurować w nowych segmentach rynku.

Nice przyczynia się do rozpowszechnienia na całym świecie idei Made in Italy, dzięki wysokiej jakości rozwiązaniom, które mądrze łączą technologię, wzornictwo, innowację, łączność cyfrową i łatwość użytkowania. Każdego dnia Nice w swoich laboratoriach wykonuje testy, aby zapewnić najwyższe standardy jakości i bezpieczeństwa. Wizja Nice „świat bez barier” i misja „ułatwianie codzienne czynności” koncentruje się na ludziach, zaskakując ich możliwością zarządzania automatyką z maksymalną kontrolą, bezpieczeństwem i dopasowaniem do indywidualnych potrzeb. Nice docenia wartość zrównoważonego rozwoju, dostarczając rozwiązania optymalizujące zarządzanie oświetleniem naturalnym i ciepłem, a także systemy fotowoltaiczne.

W tej chwili Nice jest obecny w **24 krajach na pięciu kontynentach**. Świat Nice współtworzy dziś około 2300 osób reprezentujących 30 narodowości pracujących w 14 zakładach produkcyjnych i 13 ośrodkach badawczych.

Centra Badawcze & Smart Factory

Nice, świadomy tego, że aby skutecznie stawić czoła wymaganiom światowego rynku i wygrać międzynarodową konkurencję, niezbędne są badania i innowacje, nieustannie inwestuje w 13 ośrodków badawczo-rozwojowych zlokalizowanych we Włoszech, Polsce, Niemczech, Brazylii, USA, Kanadzie i RPA. To właśnie tam działa międzynarodowy zespół badawczo-rozwojowy, składający się z wysoko wyspecjalizowanych profesjonalistów, którzy oprócz wykonywania rygorystycznych i dokładnych testów zapewniających najwyższe standardy jakości i bezpieczeństwa, nieustannie pracują nad opracowywaniem i wdrażaniem najnowocześniejszych rozwiązań mogących przewidzieć i sprostać zapotrzebowaniom rynku.

Aby oferować na każdym rynku najlepsze rozwiązania dostosowane do potrzeb i oczekiwań użytkowników, Nice wprowadził nowe podejście do zarządzania produktami i ich rozwojem. Wsluchając się w Głos Klienta, przeprowadza badania rynku w celu uzyskania bardziej bezpośredniego zrozumienia potrzeb użytkownika końcowego, a także profesjonalnego instalatora.

O Nice Polska

Polski oddział Nice jest jednym z pierwszych międzynarodowych oddziałów włoskiej firmy Nice Group - silnej międzynarodowej grupy posiadającej obecnie 24 oddziały na całym świecie. Od 1996 roku, z dystrybutora podstawowych rozwiązań do automatyzacji bram i rolet, Nice Polska stał się dostawcą kompleksowych systemów automatyki dla domu i przemysłu. Obecnie Nice Polska oferuje: automatykę do bram przesuwanych, skrzydłowych, garażowych, przemysłowych oraz rolet, segmentowe bramy garażowe oraz przemysłowe, szybkobieżne bramy rolowane, systemy parkingowe, systemy kontroli ruchu pieszych oraz wideodomofony.

Zaczynaliśmy od małego biura, obecnie budynek w Pruszkowie to ponad 3800 metrów kwadratowych z nowoczesnymi powierzchniami biurowo-magazynowymi. Wysoką, 12-metrową halę naszego magazynu, widać już z daleka. Pomieszczenie w pełni zabezpiecza możliwości przechowywania produktów w odpowiednich warunkach. Nasze hale serwisowe dla mechaników oraz elektromechaników pozwalają na utrzymanie najwyższych standardów obsługi oraz poprawę logistyki obsługi zgłoszeń serwisowych. W części biurowej mieści się duża sala konferencyjna, która jest wykorzystywana do celów szkoleniowych oraz przy okazji wewnętrznych eventów. W budynku zastosowano szereg nowoczesnych rozwiązań technologicznych, m.in. zainstalowano system kamer przemysłowych, monitoring oraz inteligentny system kontroli przeciwpożarowej. Przed budynkiem zainstalowano pokazowy system parkingowy NicePark.



Nice Specyfikacja modeli bram/prowadzenia

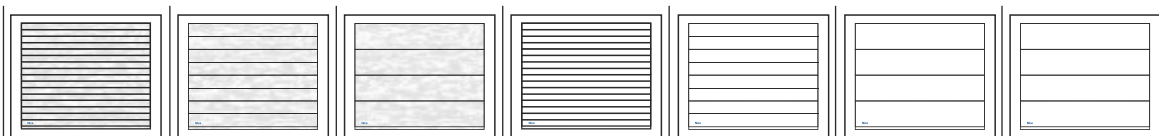

Nazwa modelu	Simple Classic	Simple Premium	Simple Design	Classic	Premium	Design	Design ISO 60
Grubość sekcji	40 mm	40 mm	40 mm	40 mm	40 mm	40 mm	60 mm
Stosowane wysokości sekcji*	500, 610 mm	500, 555, 610 mm	500, 610 mm	500, 610 mm	500, 555, 610 mm	500, 555, 610 mm	500, 610 mm
Przetłoczenia od zewnątrz	Poziome wąskie	Poziome szerokie	Bez przetłoczeń	Poziome wąskie	Poziome szerokie	Bez przetłoczeń	Bez przetłoczeń
Struktura blachy od zewnątrz	Woodgrain	Woodgrain	Woodgrain	Gładka (Silk)	Gładka (Silk)	Gładka (Silk)	Gładka (Silk)
Przetłoczenia od wewnątrz	Poziome wąskie	Poziome wąskie	Poziome wąskie	Poziome wąskie	Poziome wąskie	Poziome wąskie	Poziome wąskie
Struktura blachy od wewnątrz	Stucco	Stucco	Stucco	Stucco	Stucco	Stucco	Stucco
Kolor od wewnątrz	Biały (RAL 9010)	Biały (RAL 9010)	Biały (RAL 9010)	Biały (RAL 9010)	Biały (RAL 9010)	Biały (RAL 9010)	Biały (RAL 9010)
Dostępne systemy wyważenia	E120 - sprężyny naciągowe	E120 - sprężyny naciągowe	E120 - sprężyny naciągowe	E120 - sprężyny naciągowe	E120 - sprężyny naciągowe	E120 - sprężyny naciągowe	x
	Sprężyny skrętne	Sprężyny skrętne	Sprężyny skrętne	Sprężyny skrętne	Sprężyny skrętne	Sprężyny skrętne	Sprężyny skrętne

UWAGA: zgłoszenia reklamacyjne rozpatrywane będą w oparciu o **Normy Zakładowe** opublikowane na stronie internetowej www.nice.pl w zakładce: **FORMULARZE, KARTY GWARANCYJNE, INSTRUKCJE**

* Sekcje środkowe posiadają jedną z podanych wysokości. Sekcje skrajne (górną, dolną) - w przypadku bram **ze sprężynami skrętnymi** są wynikowe i ich wysokości końcowe uzyskuje się poprzez równomierne ścięcie jednej z podanych wysokości w taki sposób aby były jak najbardziej do siebie zbliżone. W przypadku bram **E120 - wymiary standardowe** - górny panel nie jest ścinany (pozostaje cały zamek górny-patrz schematy/przekroje) przez co sekcje dolne i górne mogą odbiegać od siebie wysokościami. **Bramy E120 - wymiary specjalne** - możliwość zamówienia (bez dopłaty) opcji symetrycznego ścięcia górnego i dolnego panela (jak w bramach ze sprężynami skrętnymi).

Dostępne systemy prowadzenia oraz wymiary montażowe i eksploatacyjne:

Prowadzenie Standardowe N
(sprężyny skrętne z przodu)

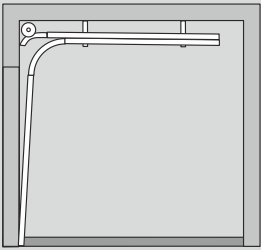

Max wymiar bramy do 4300 x 3000 mm, 4500 x 2875 mm, 4700 x 2750 mm, 4900 x 2625 mm, 5250 x 2500 mm, (brama 60 mm 5000 x 2500), 5500 x 2500 mm, 6000 x 2250 mm, (brama 60 mm 5500 x 2250)

Prowadzenie Standardowe Podwyższone NH
(sprężyny skrętne z przodu)

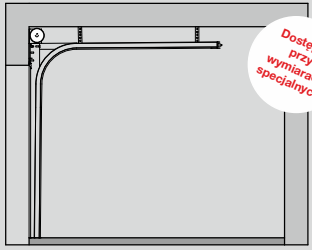

Dostępne przy wymiarach specjalnych!

Max wymiar bramy do 4300 x 3000 mm, 4500 x 2875 mm, 4700 x 2750 mm, 4900 x 2625 mm, 5250 x 2500 mm, (brama 60 mm 5000 x 2500), 5500 x 2500 mm, 6000 x 2250 mm, (brama 60 mm 5500 x 2250)

Prowadzenie Obniżone L
(sprężyny skrętne z tyłu)

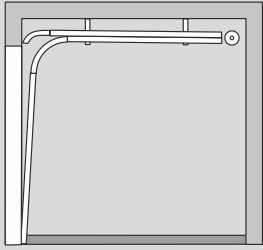

Max wymiar bramy do 3500 x 3000 mm (brama ręczna), 3500 x 2875 mm (brama automatyczna), 5000 x 2500 mm, 5500 x 2375 mm (brama 60 mm 5500 x 2250)

Prowadzenie Wysokie H
(sprężyny skrętne z przodu)

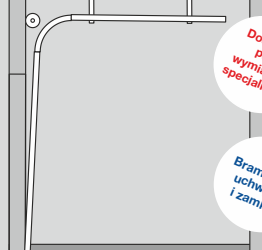

Dostępne przy wymiarach specjalnych!
Bramy bez uchwytu i zamka

Max wymiar bramy do 3500 x 3000 mm, 5500 x 2500 mm (tylko bramy 40 mm)

Prowadzenie E120
(sprężyny naciągowe)

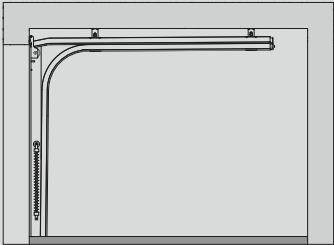

Max wymiar bramy do 4000 x 2500 mm, (tylko bramy 40 mm)

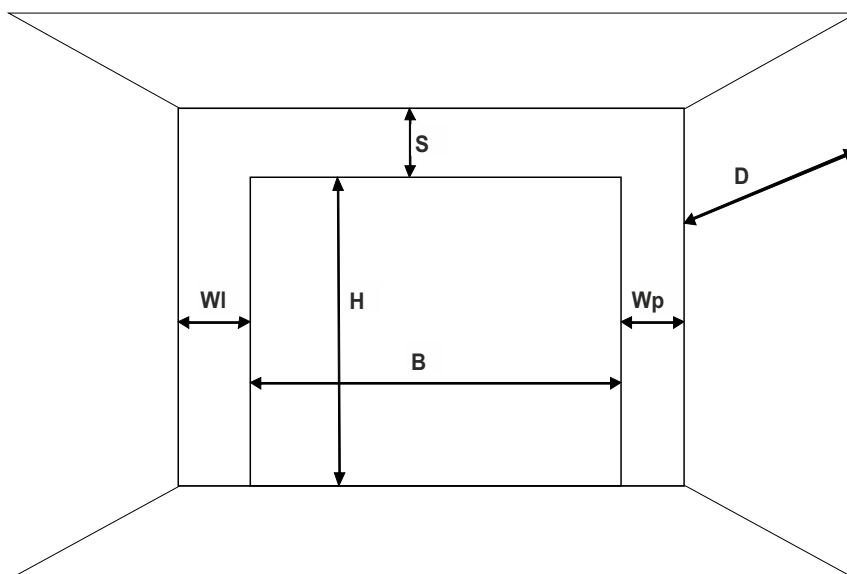

Bramy wyposażone są w kompletny zestaw montażowy dostosowany do standardowych warunków montażowych (wysokości nadproża „S max” tabele str. 5). W przypadku nadproży przekraczających S max konieczne jest zastosowanie dodatkowych podwieszni.

Nice Wymagania instalacyjne

BRAMY 40 mm – Prowadzenia E120, N, L i NH - Wymagania instalacyjne

Prowadzenie	S min. - brama ręczna (mm)	S min. - brama automatyczna (mm)	S max. - wysokość nadproża do standardowych podwieszni (mm)	Wl, Wp (mm)	Wysokość światła wjazdu - brama ręczna (mm)	Wysokość światła wjazdu - brama automatyczna (mm)	Głębokość zabudowy D* (mm)
E120	120	SPIN: 130 SHEL: 150	350	100*	H - 150	H-30	H + 500
Standard N	210	220	360	100*	H - 80	H	H + 555
Obniżone L	120	130	250	100*	H - 100	H - 100	H + 625
Standard podwyższone NH	350	350	650	100*	H	H	H + 420

* Zestaw do montażu bocznego - 120 mm

Bramy 40 mm - Prowadzenie wysokie H - Wymagania instalacyjne

Prowadzenie	Sn - wysokość nadproża do napędu szynowego (mm)	S min. i S max. - wysokość nadproża do standardowych podwieszni (mm)	Wl, Wp (mm)	Wysokość światła wjazdu - brama ręczna i autom.	Wyliczanie HL	Dostępne przewyższenie HL (mm)	Głębokość zabudowy (mm)*
Wysokie H	470 - 760	470 - 1400	100	H	S - 260	210 - 900	H - HL + 750

Bramy 60 mm - Prowadzenie N, L i NH - Wymagania instalacyjne

Prowadzenie	S min. - brama ręczna (mm)	S min. - brama automatyczna (mm)	S max. - wysokość nadproża do standardowych podwieszni (mm)	Wl, Wp (mm)	Wysokość światła wjazdu - brama ręczna (mm)	Wysokość światła wjazdu - brama automatyczna (mm)	Głębokość zabudowy D* (mm)
Standard N	280	290	360	100	H - 80	H	H + 555
Obniżone L	150	160	280	100	H - 100	H - 100	H + 625
Standard podwyższone NH	350	350	650	100	H	H	H + 420

* Podane wartości wskazują głębokość zabudowy wyznaczoną przez konstrukcję prowadnic poziomych. Dla prawidłowego montażu winien być zapewniony swobodny dostęp do każdego elementu konstrukcji w związku z czym zalecane jest, aby głębokość była odpowiednio większa. Głębokość zabudowy dla bramy z napędem uzależniona jest od długości zastosowanej szyny – ok. 3400 mm dla szyny 3000 mm i ok. 4400 mm dla szyny 4000 mm (napędy SPIN) oraz ok. 3100 mm dla szyny 2850 mm i ok. 4100 mm dla szyny 3850 mm (napędy SHEL)

Istotne informacje dotyczące cennika i współpracy



Warunki ogólne:

- Podane ceny bram i akcesoriów wyrażone są w PLN i są sugerowanymi cenami detalicznymi netto (nie zawierają podatku VAT).
- Ceny elementów wyposażenia dodatkowego bram i drzwi (jak np.: przeszklenia, zamki, uchwyty, itp.) określają dopłatę za te elementy zamawiane łącznie z produktem standardowym (brama, drzwi). Zamawiane osobno są kalkulowane indywidualnie lub wg cennika elementów serwisowych.
- Wprowadzenie zmiany lub korekty do złożonego zamówienia możliwe jest do dwóch dni roboczych od jego złożenia i wymaga formy pisemnej.
- Wprowadzona zmiana może wpłynąć na wydłużenie terminu realizacji.
- Podczas dostawy zamówionego towaru Partner Handlowy zobowiązany jest do dokonania kontroli ilościowo-rodzajowej oraz jakościowej.
- Niezgodności ilościowo-rodzajowe Partner Handlowy powinien zgłosić pisemnie przy odbiorze towaru w formie adnotacji na dokumencie WZ.
- Niezgodności jakościowe wymagają formy pisemnej i winne być zgłaszane niezwłocznie po ich stwierdzeniu lecz nie później niż 14 dni od daty dostawy.
- Zgłoszenia reklamacyjne rozpatrywane będą w oparciu o **Normy Zakładowe** opublikowane na stronie internetowej www.nice.pl w zakładce: **FORMULARZE, KARTY GWARANCYJNE, INSTRUKCJE.**

Uwagi

- **Nie zaleca się montażu bram garażowych i przemysłowych w ciemnych kolorach i okleinach w miejscach silnie nasłonecznionych** – przede wszystkim strony: południowa, zachodnia lub południowo-zachodnia. Na skutek nagrzewania się płaszcza bramy do wysokich temperatur doprowadzić to może do odkształcenia jego powierzchni, co jest procesem naturalnym wynikającym z właściwości materiałowych i nie będzie stanowiło podstawy do roszczenia reklamacyjnego.
- Zamawianie bram/drzwi/paneli o takich samych kolorach/okleinach lecz w różnych zamówieniach (partiach dostaw) może wiązać się z różnicami w odcieniach kolorów/oklein.
- Roszenie się paneli (stalowych, aluminiowych, przeszklonych, szyb) jest procesem naturalnym i nie podlega roszczeniom gwarancyjnym.
- Montaż bram i drzwi powinien odbyć się do otworu wykończonego (tynki, posadzka), a tynki powinny być wyschnięte. Montaż przy mokrych tynkach (w związku z dużym parowaniem wilgoci) może spowodować pojawienie się na elementach stalowych nalotu oraz rdzawych zacieków.
- Bramy zamontowane w odległości mniejszej niż 5000 m od linii brzegowej morza nie będą objęte gwarancją producenta.

Informacje dodatkowe:

- Rysunki oraz zdjęcia zamieszczone w cenniku mają charakter poglądowy.
- Producent zastrzega sobie prawo do wprowadzania zmian konstrukcyjnych i materiałowych w oferowanych produktach bez wcześniejszego uprzedzenia.

Nice Schematy / Przekroje

Wysokość profilu dolnego z uszczelką:

Wysokość progu z uszczelką w świetle drzwi:

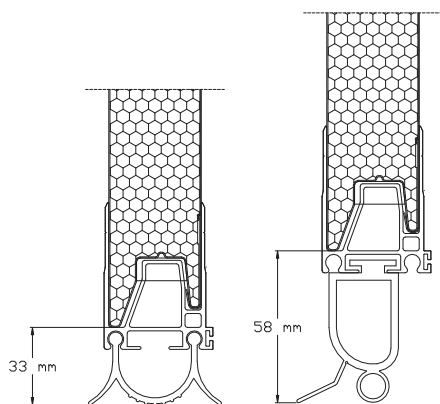

Uszczelka standardowa (bramy garażowe)

Uszczelka pod zabezpieczenie optyczne (bramy przemysłowe - wszystkie opcje sterowania)

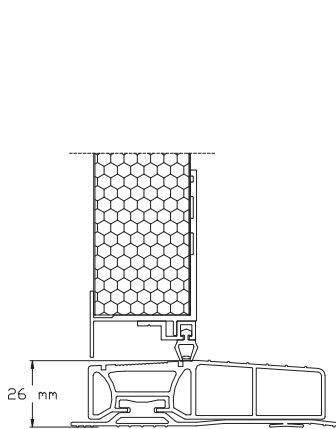

Próg 26 mm + uszczelka (bramy garażowe i przemysłowe)

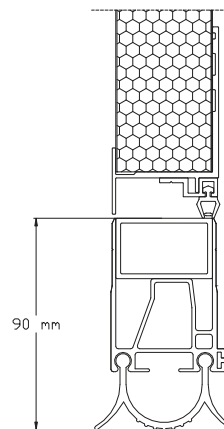

Próg 90 mm + uszczelka standardowa (bramy garażowe)

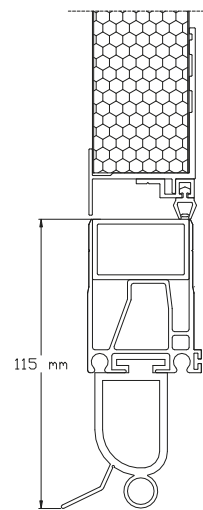

Próg 115 mm + uszczelka pod zabezpieczenie optyczne (bramy przemysłowe - wszystkie typy sterowania)

Profile renowacyjne PA100(R)/PA120(R):

Renowacyjna aluminiowa listwa nadprożowa:

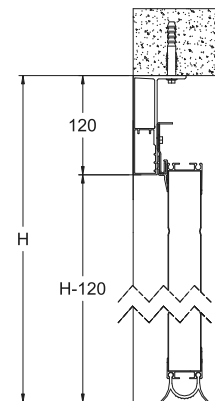

PA120(R)

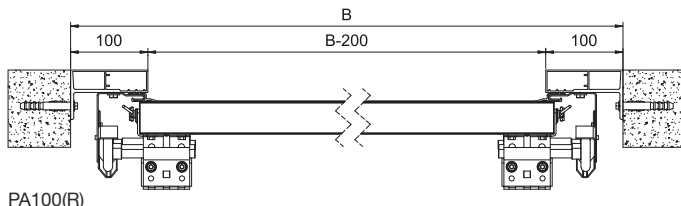

PA100(R)

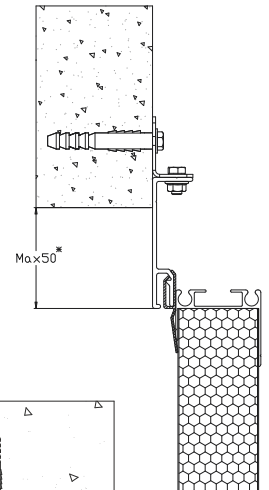

Głębokość wbudowania klamki wewnętrznej oraz zewnętrznej:

Układ standardowy – zewn. 26 mm / wewn. 61 mm

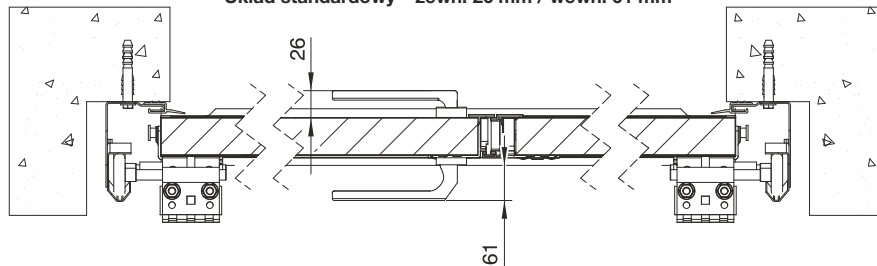

Układ po zmianie klamki zewnętrznej – zewn. 61 mm / wewn. 61 mm

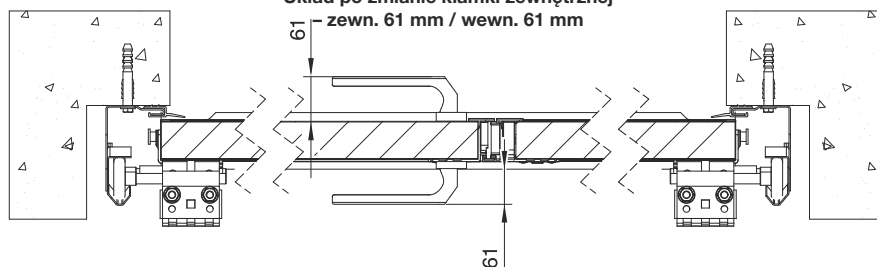

Układ górnej sekcji:



Bramy E120 – standardowe wykonanie - panel bez ścięcia



Bramy E120 – wykonanie opcjonalne (wymiary specjalne)
Bramy ze sprężynami skrętnymi – standardowe wykonanie - panel ścięty symetrycznie do dolnego i okuty profilem aluminiowym

Montaż boczny:

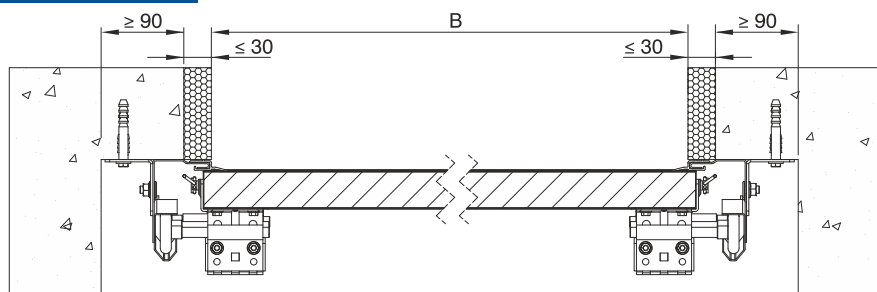

Nice Simple Classic E120 - sprężyny naciągowe

Wymiary standardowe, kolory podstawowe



Charakterystyka bram SIMPLE CLASSIC E120:

- Powierzchnia sekcji w strukturze **Woodgrain** od strony zewnętrznej, od wewnątrz przetłoczenia wąskie Stucco,
- Segmenty wykonane z blachy stalowej o grubości 0,45 mm, ocynkowane ognioowo, powleczonej poliestrem,
- Wypełnienie sekcji stanowi bezfreonowa pianka poliuretanowa o grubości ok. 40 mm,
- Konstrukcja nośna stalowa, ocynkowana ognioowo,

- System wyważania na sprężynach naciągowych testowanych na min. 15 000 cykli,
- Bezpieczna konstrukcja sekcji uniemożliwiająca przycięcie palców od strony zewnętrznej i wewnętrznej zarówno podczas otwierania, jak i zamykania bramy.
- **Górna sekcja standardowo bez ścięcia** (patrz Schematy/Przekroje). Możliwość symetrycznego cięcia sekcji górnej i dolnej w wym. specjalnych. Sekcja dolna ścinana i okuta profilem aluminiowym.

Gwarancja:** Bramy i automatyka - 24 miesiące od daty sprzedaży.

Lista dostępnych opcji dodatkowych strona 66-67

Kolory podstawowe (Woodgrain)

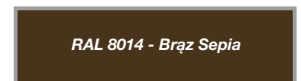

Kolory podstawowe Woodgrain:

- RAL 9016 (Biel),
- RAL 8014 (Brąz Sepia)
- RAL 7016 (Antracyt).

Standardowe wyposażenie bram ręcznych:

- bez klamki zewnętrznej i zamka,
- wewnętrzny rygiel blokujący,
- zestaw montażowy (kołki i śruby montażowe do podłoża).

Przy wyborze opcji „Klamka zewnętrzna z zamkiem” brama bez wewnętrznego rygla blokującego.

Standardowe wyposażenie bram automatycznych:

- bez klamki zewnętrznej i zamka,
- wewnętrzny rygiel blokujący,
- zestaw montażowy (kołki i śruby montażowe do podłoża).

Przy wyborze opcji „Klamka zewnętrzna z zamkiem” brama bez wewnętrznego rygla blokującego.

Napęd Shel 75

Napęd Shel 75L (Shel 75 + SH1)

Napęd Spin 23

Napęd Spin 22

WYMIARY STANDARDOWE - RĘCZNE

Szerokość (mm)

	2250	2375	2400	2500	2600	2750	3000	3250	3500	3750	4000
1900	2960	3040	3040	3120	3210	3370	3600	3840	4000	4250	4420
1950	2960	3040	3040	3120	3210	3370	3600	3840	4000	4250	4420
2000	2960	3040	3040	3120	3210	3370	3600	3840	4000	4250	4420
2050	3040	3110	3110	3220	3320	3470	3680	3950	4140	4380	4690
2100	3040	3110	3110	3220	3320	3470	3680	3950	4140	4380	4690
2125	3040	3110	3110	3220	3320	3470	3680	3950	4140	4380	4690
2200	3140	3210	3210	3290	3390	3560	3790	4090	4260	4650	4820
2250	3140	3210	3210	3290	3390	3560	3790	4090	4260	4650	4820
2300	3360	3440	3440	3550	3640	3820	4020	4320	4540	4920	5140
2350	3360	3440	3440	3550	3640	3820	4020	4320	4540	4920	5140
2375	3360	3440	3440	3550	3640	3820	4020	4320	4540	4920	5140
2475	3560	3660	3660	3770	3870	4060	4300	4610	4910	5260	5420
2500	3560	3660	3660	3770	3870	4060	4300	4610	4910	5260	5420

WYMIARY STANDARDOWE - AUTOMATYCZNE SHEL

Szerokość (mm)

	2250	2375	2400	2500	2600	2750	3000	3250	3500	3750	4000
1900	3630	3700	3700	3790	3870	4030	4260	4500	4660	4900	5070
1950	3630	3700	3700	3790	3870	4030	4260	4500	4660	4900	5070
2000	3630	3700	3700	3790	3870	4030	4260	4500	4660	4900	5070
2050	3700	3770	3770	3880	3980	4130	4340	4610	4790	5040	5340
2100	3700	3770	3770	3880	3980	4130	4340	4610	4790	5040	5340
2125	3700	3770	3770	3880	3980	4130	4340	4610	4790	5040	5340
2200	3800	3870	3870	3960	4050	4220	4450	4750	4920	5300	5470
2250	3800	3870	3870	3960	4050	4220	4450	4750	4920	5300	5470
2300	4090	4180	4180	4290	4370	4550	4750	5050	5270	5650	5870
2350	4090	4180	4180	4290	4370	4550	4750	5050	5270	5650	5870
2375	4090	4180	4180	4290	4370	4550	4750	5050	5270	5650	5870
2475	4300	4400	4400	4510	4600	4800	5030	5340	5630	5990	6150
2500	4300	4400	4400	4510	4600	4800	5030	5340	5630	5990	6150

WYMIARY STANDARDOWE - AUTOMATYCZNE SPIN

Szerokość (mm)

	2250	2375	2400	2500	2600	2750	3000	3250	3500	3750	4000
1900	3740	3810	3810	3900	3980	4140	4370	4610	4770	5010	5180
1950	3740	3810	3810	3900	3980	4140	4370	4610	4770	5010	5180
2000	3740	3810	3810	3900	3980	4140	4370	4610	4770	5010	5180
2050	3810	3880	3880	3990	4090	4240	4450	4720	4900	5150	5450
2100	3810	3880	3880	3990	4090	4240	4450	4720	4900	5150	5450
2125	3810	3880	3880	3990	4090	4240	4450	4720	4900	5150	5450
2200	3910	3980	3980	4060	4160	4330	4560	4860	5020	5410	5580
2250	3910	3980	3980	4060	4160	4330	4560	4860	5020	5410	5580
2300	4130	4210	4210	4320	4410	4590	4780	5090	5300	5680	5900
2350	4130	4210	4210	4320	4410	4590	4780	5090	5300	5680	5900
2375	4130	4210	4210	4320	4410	4590	4780	5090	5300	5680	5900
2475	4510	4610	4610	4720	4810	5010	5240	5550	5850	6200	6360
2500	4510	4610	4610	4720	4810	5010	5240	5550	5850	6200	6360

Nice Simple Classic - sprężyny skrętne

Wymiary standardowe, kolory podstawowe

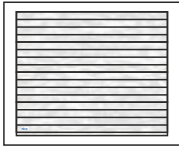

Charakterystyka bram SIMPLE CLASSIC:

- Powierzchnia sekcji w strukturze **Woodgrain** od strony zewnętrznej, od wewnątrz przetłoczenia wąskie Stucco,
- Segmenty wykonane z blachy stalowej o grubości 0,45 mm, ocynkowane ogniuowo, powleczonej poliestrem,
- Wypełnienie sekcji stanowi bezfreonowa pianka poliuretanowa o grubości ok. 40 mm,
- Konstrukcja nośna stalowa, ocynkowana ogniuowo,

- System wyważania na sprężynach skrętnych testowanych na min. 15 000 cykli,
- Brama standardowo wyposażona w zabezpieczenie w przypadku pęknięcia sprężyn,
- Bezpieczna konstrukcja sekcji uniemożliwiająca przycięcie palców od strony zewn. i wewn., zarówno podczas otwierania, jak i zamykania bramy,
- W bramach o szerokości od 4750 mm stosowane są profile usztywniające.

Gwarancja:** Bramy i automatyka - 24 miesiące od daty sprzedaży.

Lista dostępnych opcji dodatkowych strona 66-67

Kolory podstawowe (Woodgrain)

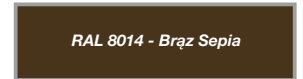

Kolory podstawowe Woodgrain:	Standardowe wyposażenie bram ręcznych:	Standardowe wyposażenie bram automatycznych:
<ul style="list-style-type: none"> • RAL 9016 (Biel), • RAL 8014 (Brąz Sepia), • RAL 7016 (Antracyt). 	<ul style="list-style-type: none"> • bez klamki zewnętrznej i zamka, • wewnętrzny rygiel blokujący, • zestaw montażowy (kołki i śruby montażowe do podłoża). <p>Przy wyborze opcji „Klamka zewnętrzna z zamkiem” brama bez wewnętrznego rygla blokującego.</p>	<ul style="list-style-type: none"> • bez klamki zewnętrznej i zamka, • wewnętrzny rygiel blokujący, • zestaw montażowy (kołki i śruby montażowe do podłoża). <p>Przy wyborze opcji „Klamka zewnętrzna z zamkiem” brama bez wewnętrznego rygla blokującego.</p>

WYMIARY STANDARDOWE - RĘCZNE

		Szerokość (mm)														
		2400	2500	2600	2750	3000	3250	3500	3750	4000	4250	4500	4750	5000	5250	5500
Wysokość (mm)	2000	3170	3260	3340	3510	3750	4010	4170	4430	4610	5040	5210	5730	5890	6300	6540
	2100	3240	3360	3460	3610	3840	4120	4310	4570	4890	5180	5330	5850	6020	6440	6680
	2125	3240	3360	3460	3610	3840	4120	4310	4570	4890	5180	5330	5850	6020	6440	6680
	2200	3340	3430	3540	3710	3960	4260	4440	4850	5030	5370	5520	6010	6250	6690	6940
	2250	3340	3430	3540	3710	3960	4260	4440	4850	5030	5370	5520	6010	6250	6690	6940
	2375	3590	3700	3790	3980	4190	4500	4730	5130	5360	5650	5830	6380	6570	7080	7300
	2500	3820	3930	4030	4240	4480	4810	5120	5480	5650	5980	6240	6840	7030	7400	7640

WYMIARY STANDARDOWE - AUTOMATYCZNE SHEL

		Szerokość (mm)								
		2400	2500	2600	2750	3000	3250	3500	3750	4000
Wysokość (mm)	2000	3830	3920	4010	4170	4410	4670	4830	5080	5260
	2100	3900	4020	4120	4270	4500	4780	4970	5220	5540
	2125	3900	4020	4120	4270	4500	4780	4970	5220	5540
	2200	4010	4090	4200	4370	4610	4920	5090	5500	5680
	2250	4010	4090	4200	4370	4610	4920	5090	5500	5680
	2375	4320	4440	4530	4720	4920	5230	5460	5860	6080
	2500	4550	4670	4770	4970	5210	5540	5840	6210	6380

Napęd Shel 75

Napęd Shel 75L (Shel 75 + SH1)

WYMIARY STANDARDOWE - AUTOMATYCZNE SPIN

		Szerokość (mm)														
		2400	2500	2600	2750	3000	3250	3500	3750	4000	4250	4500	4750	5000	5250	5500
Wysokość (mm)	2000	3940	4030	4120	4280	4520	4770	4940	5190	5370	5800	5960	6920	7080	7490	7720
	2100	4010	4130	4230	4380	4610	4890	5080	5330	5650	5940	6090	7040	7210	7630	7860
	2125	4010	4130	4230	4380	4610	4890	5080	5330	5650	5940	6090	7040	7210	7630	7860
	2200	4120	4200	4310	4480	4720	5030	5200	5610	5790	6130	6280	7200	7440	7870	8120
	2250	4120	4200	4310	4480	4720	5030	5200	5610	5790	6130	6280	7200	7440	7870	8120
	2375*	4350	4470	4560	4750	4950	5270	5500	5890	6120	6410	6580	7560	7750	8260	8480
	2500	4760	4880	4980	5180	5420	5750	6050	6420	6590	6920	7620	8220	8410	8780	9010

Napęd Spin 23

Napęd Spin 22

Napęd Spin 41 (SN6041 + SNA30)

Napęd Spin 41L (SN6041 + SNA6)

* Do bramy automatycznej o wysokości 2375 mm z prowadzeniem obniżonym L konieczna zamiana napędu na SPIN 22 lub SPIN 41L. Szczegóły strona 66

** Szczegóły dotyczące gwarancji na bramy i automatykę w karcie gwarancyjnej Nice.

Nice Simple Classic E120 - sprężyny naciągowe

Wymiary standardowe, kolory standardowe

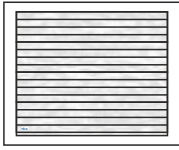

Charakterystyka bram SIMPLE CLASSIC E120:

- Powierzchnia sekcji w strukturze **Woodgrain** od strony zewnętrznej, od wewnątrz przetłoczenia wąskie Stucco,
- Segmenty wykonane z blachy stalowej o grubości 0,45 mm, ocynkowane ogniowo, powleczonej poliestrem,
- Wypełnienie sekcji stanowi bezfreonowa pianka poliuretanowa o grubości ok. 40 mm,
- Konstrukcja nośna stalowa, ocynkowana ogniowo,

- System wyważania na sprężynach naciągowych testowanych na min. 15 000 cykli,
- Bezpieczna konstrukcja sekcji uniemożliwiająca przycięcie palców od strony zewnętrznej i wewnętrznej zarówno podczas otwierania, jak i zamykania bramy.
- **Górna sekcja standardowo bez ścięcia** (patrz Schematy/Przekroje). Możliwość symetrycznego cięcia sekcji górnej i dolnej w wym. specjalnych. Sekcja dolna ścinana i okuta profilem aluminiowym.

Gwarancja:** Bramy i automatyka - 24 miesiące od daty sprzedaży.

Lista dostępnych opcji dodatkowych strona 66-67

Kolory standardowe (Woodgrain)

RAL 8017 - Brąz Czekoladowy

RAL 9006 - Srebrny

RAL 7035 - Jasnoszary

Kolory standardowe Woodgrain:

- RAL 8017 Brąz Czekoladowy,
- RAL 9006 Srebrny,
- RAL 7035 Jasnoszary.

Standardowe wyposażenie bram ręcznych:

- bez klamki zewnętrznej i zamka,
- wewnętrzny rygiel blokujący,
- zestaw montażowy (kołki i śruby montażowe do podłoża).

Przy wyborze opcji „Klamka zewnętrzna z zamkiem” brama bez wewnętrznego rygla blokującego.

Standardowe wyposażenie bram automatycznych:

- bez klamki zewnętrznej i zamka,
- wewnętrzny rygiel blokujący,
- zestaw montażowy (kołki i śruby montażowe do podłoża).

Przy wyborze opcji „Klamka zewnętrzna z zamkiem” brama bez wewnętrznego rygla blokującego.

Napęd Shel 75

Napęd Shel 75L (Shel 75 + SH1)

Napęd Spin 23

Napęd Spin 22

WYMIARY STANDARDOWE - RĘCZNE

Szerokość (mm)

	2250	2375	2400	2500	2600	2750	3000	3250	3500	3750	4000
1900	3450	3560	3560	3670	3770	3960	4250	4550	4760	5060	5290
1950	3450	3560	3560	3670	3770	3960	4250	4550	4760	5060	5290
2000	3450	3560	3560	3670	3770	3960	4250	4550	4760	5060	5290
2050	3560	3670	3670	3800	3920	4100	4380	4710	4950	5250	5610
2100	3560	3670	3670	3800	3920	4100	4380	4710	4950	5250	5610
2125	3560	3670	3670	3800	3920	4100	4380	4710	4950	5250	5610
2200	3690	3800	3800	3910	4030	4240	4530	4880	5120	5570	5800
2250	3690	3800	3800	3910	4030	4240	4530	4880	5120	5570	5800
2300	3940	4060	4060	4200	4310	4530	4790	5160	5440	5890	6170
2350	3940	4060	4060	4200	4310	4530	4790	5160	5440	5890	6170
2375	3940	4060	4060	4200	4310	4530	4790	5160	5440	5890	6170
2475	4180	4310	4310	4450	4570	4810	5110	5500	5860	6280	6510
2500	4180	4310	4310	4450	4570	4810	5110	5500	5860	6280	6510

WYMIARY STANDARDOWE - AUTOMATYCZNE SHEL

Szerokość (mm)

	2250	2375	2400	2500	2600	2750	3000	3250	3500	3750	4000
1900	4110	4220	4220	4330	4430	4620	4910	5210	5420	5710	5940
1950	4110	4220	4220	4330	4430	4620	4910	5210	5420	5710	5940
2000	4110	4220	4220	4330	4430	4620	4910	5210	5420	5710	5940
2050	4220	4320	4320	4460	4580	4760	5030	5360	5600	5900	6260
2100	4220	4320	4320	4460	4580	4760	5030	5360	5600	5900	6260
2125	4220	4320	4320	4460	4580	4760	5030	5360	5600	5900	6260
2200	4350	4460	4460	4560	4690	4890	5180	5540	5770	6220	6450
2250	4350	4460	4460	4560	4690	4890	5180	5540	5770	6220	6450
2300	4670	4790	4790	4930	5040	5260	5520	5890	6170	6610	6890
2350	4670	4790	4790	4930	5040	5260	5520	5890	6170	6610	6890
2375	4670	4790	4790	4930	5040	5260	5520	5890	6170	6610	6890
2475	4910	5050	5050	5180	5310	5540	5840	6220	6580	7000	7230
2500	4910	5050	5050	5180	5310	5540	5840	6220	6580	7000	7230

WYMIARY STANDARDOWE - AUTOMATYCZNE SPIN

Szerokość (mm)

	2250	2375	2400	2500	2600	2750	3000	3250	3500	3750	4000
1900	4220	4330	4330	4440	4540	4730	5020	5320	5530	5820	6050
1950	4220	4330	4330	4440	4540	4730	5020	5320	5530	5820	6050
2000	4220	4330	4330	4440	4540	4730	5020	5320	5530	5820	6050
2050	4330	4430	4430	4570	4690	4870	5140	5470	5710	6010	6370
2100	4330	4430	4430	4570	4690	4870	5140	5470	5710	6010	6370
2125	4330	4430	4430	4570	4690	4870	5140	5470	5710	6010	6370
2200	4450	4560	4560	4670	4790	5000	5290	5650	5880	6330	6560
2250	4450	4560	4560	4670	4790	5000	5290	5650	5880	6330	6560
2300	4700	4830	4830	4960	5070	5290	5550	5920	6200	6640	6930
2350	4700	4830	4830	4960	5070	5290	5550	5920	6200	6640	6930
2375	4700	4830	4830	4960	5070	5290	5550	5920	6200	6640	6930
2475	5120	5260	5260	5390	5520	5750	6050	6430	6790	7210	7440
2500	5120	5260	5260	5390	5520	5750	6050	6430	6790	7210	7440

Nice Simple Classic - sprężyny skrętne

Wymiary standardowe, kolory standardowe

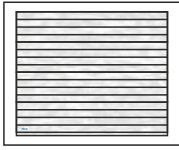

Charakterystyka bram SIMPLE CLASSIC:

- Powierzchnia sekcji w strukturze **Woodgrain** od strony zewnętrznej, od wewnątrz przetłoczenia wąskie Stucco,
- Segmenty wykonane z blachy stalowej o grubości 0,45 mm, ocynkowane ogniu, powleczonej poliestrem,
- Wypełnienie sekcji stanowi bezfreonowa pianka poliuretanowa o grubości ok. 40 mm,
- Konstrukcja nośna stalowa, ocynkowana ogniu,

- System wyważania na sprężynach skrętnych testowanych na min. 15 000 cykli,
- Brama standardowo wyposażona w zabezpieczenie w przypadku pęknięcia sprężyn,
- Bezpieczna konstrukcja sekcji uniemożliwiająca przycięcie palców od strony zewn. i wewn., zarówno podczas otwierania, jak i zamykania bramy,
- W bramach o szerokości od 4750 mm stosowane są profile usztywniające.

Gwarancja:** Bramy i automatyka - 24 miesiące od daty sprzedaży.

Lista dostępnych opcji dodatkowych strona 66-67

Kolory standardowe (Woodgrain)

RAL 8017 - Brąz Czekoladowy

RAL 9006 - Srebrny

RAL 7035 - Jasnoszary

Kolory standardowe Woodgrain:	Standardowe wyposażenie bram ręcznych:	Standardowe wyposażenie bram automatycznych:
<ul style="list-style-type: none"> • RAL 8017 Brąz Czekoladowy, • RAL 9006 Srebrny, • RAL 7035 Jasnoszary. 	<ul style="list-style-type: none"> • bez klamki zewnętrznej i zamka, • wewnętrzny rygiel blokujący, • zestaw montażowy (kołki i śruby montażowe do podłoża). <p>Przy wyborze opcji „Klamka zewnętrzna z zamkiem” brama bez wewnętrznego rygla blokującego.</p>	<ul style="list-style-type: none"> • bez klamki zewnętrznej i zamka, • wewnętrzny rygiel blokujący, • zestaw montażowy (kołki i śruby montażowe do podłoża). <p>Przy wyborze opcji „Klamka zewnętrzna z zamkiem” brama bez wewnętrznego rygla blokującego.</p>

WYMIARY STANDARDOWE - RĘCZNE

		Szerokość (mm)														
		2400	2500	2600	2750	3000	3250	3500	3750	4000	4250	4500	4750	5000	5250	5500
Wysokość (mm)	2000	3660	3770	3880	4070	4370	4670	4890	5190	5420	5910	6120	6700	6910	7380	7660
	2100	3760	3900	4020	4210	4490	4830	5070	5380	5750	6100	6310	6890	7110	7580	7870
	2125	3760	3900	4020	4210	4490	4830	5070	5380	5750	6100	6310	6890	7110	7580	7870
	2200	3900	4010	4130	4350	4640	5010	5240	5710	5950	6350	6560	7100	7400	7890	8200
	2250	3900	4010	4130	4350	4640	5010	5240	5710	5950	6350	6560	7100	7400	7890	8200
	2375	4170	4310	4420	4650	4910	5290	5580	6040	6330	6680	6920	7530	7780	8350	8630
	2500	4430	4570	4700	4940	5240	5640	6010	6440	6670	7070	7380	8050	8300	8740	9040

WYMIARY STANDARDOWE - AUTOMATYCZNE SHEL

		Szerokość (mm)								
		2400	2500	2600	2750	3000	3250	3500	3750	4000
Wysokość (mm)	2000	4320	4430	4530	4730	5020	5320	5540	5840	6070
	2100	4420	4560	4680	4860	5150	5480	5720	6030	6400
	2125	4420	4560	4680	4860	5150	5480	5720	6030	6400
	2200	4550	4660	4790	5000	5300	5660	5890	6360	6590
	2250	4550	4660	4790	5000	5300	5660	5890	6360	6590
	2375	4900	5040	5150	5380	5640	6020	6310	6760	7050
	2500	5160	5300	5420	5670	5970	6360	6730	7160	7390

Napęd Shel 75

Napęd Shel 75L (Shel 75 + SH1)

WYMIARY STANDARDOWE - AUTOMATYCZNE SPIN

		Szerokość (mm)														
		2400	2500	2600	2750	3000	3250	3500	3750	4000	4250	4500	4750	5000	5250	5500
Wysokość (mm)	2000	4420	4530	4640	4840	5130	5430	5650	5950	6180	6660	6880	7880	8100	8560	8840
	2100	4530	4670	4790	4970	5260	5590	5830	6140	6510	6850	7060	8070	8290	8760	9050
	2125	4530	4670	4790	4970	5260	5590	5830	6140	6510	6850	7060	8070	8290	8760	9050
	2200	4660	4770	4900	5110	5410	5770	6000	6460	6700	7100	7310	8280	8580	9070	9370
	2250	4660	4770	4900	5110	5410	5770	6000	6460	6700	7100	7310	8280	8580	9070	9370
	2375*	4930	5070	5190	5410	5670	6050	6340	6790	7080	7430	7670	8710	8960	9520	9800
	2500	5370	5510	5640	5880	6180	6570	6940	7370	7600	7990	8760	9420	9680	10110	10410

Napęd Spin 23

Napęd Spin 22

Napęd Spin 41 (SN6041 + SNA30)

Napęd Spin 41L (SN6041 + SNA6)

* Do bramy automatycznej o wysokości 2375 mm z prowadzeniem obniżonym L konieczna zamiana napędu na SPIN 22 lub SPIN 41L. Szczegóły strona 66

** Szczegóły dotyczące gwarancji na bramy i automatykę w karcie gwarancyjnej Nice.

Nice Simple Classic E120 - sprężyny naciągowe

Wymiary standardowe, dowolny kolor RAL



Charakterystyka bram SIMPLE CLASSIC E120:

- Powierzchnia sekcji w strukturze **Woodgrain** od strony zewnętrznej, od wewnątrz przetłoczenia wąskie Stucco,
- Segmenty wykonane z blachy stalowej o grubości 0,45 mm, ocynkowane ogniowo, powleczonej poliestrem,
- Wypełnienie sekcji stanowi bezfreonowa pianka poliuretanowa o grubości ok. 40 mm,
- Konstrukcja nośna stalowa, ocynkowana ogniowo,

- System wyważania na sprężynach naciągowych testowanych na min. 15 000 cykli,
- Bezpieczna konstrukcja sekcji uniemożliwiająca przycięcie palców od strony zewnętrznej i wewnętrznej zarówno podczas otwierania, jak i zamykania bramy.
- **Górna sekcja standardowo bez ścięcia** (patrz Schematy/Przekroje). Możliwość symetrycznego cięcia sekcji górnej i dolnej w wym. specjalnych. Sekcja dolna ścinana i okuta profilem aluminiowym.

Gwarancja:** Bramy i automatyka - 24 miesiące od daty sprzedaży.

Lista dostępnych opcji dodatkowych strona 66-67

Dowolny kolor RAL (Woodgrain) - z wyłączeniem kolorów perłowych fluorescencyjnych i metalizowanych



Kolory RAL Woodgrain:

- Dowolny kolor z palety RAL*

* z wyłączeniem kolorów perłowych, fluorescencyjnych i metalizowanych.

Standardowe wyposażenie bram ręcznych:

- bez klamki zewnętrznej i zamka,
- wewnętrzny rygiel blokujący,
- zestaw montażowy (kołki i śruby montażowe do podłoża).

Przy wyborze opcji „Klamka zewnętrzna z zamkiem” brama bez wewnętrznego rygla blokującego.

Standardowe wyposażenie bram automatycznych:

- bez klamki zewnętrznej i zamka,
- wewnętrzny rygiel blokujący,
- zestaw montażowy (kołki i śruby montażowe do podłoża).

Przy wyborze opcji „Klamka zewnętrzna z zamkiem” brama bez wewnętrznego rygla blokującego.

Napęd Shel 75

Napęd Shel 75L (Shel 75 + SH1)

Napęd Spin 23

Napęd Spin 22

WYMIARY STANDARDOWE - RĘCZNE

Szerokość (mm)

	2250	2375	2400	2500	2600	2750	3000	3250	3500	3750	4000
1900	3560	3670	3670	3790	3900	4100	4390	4710	4930	5240	5480
1950	3560	3670	3670	3790	3900	4100	4390	4710	4930	5240	5480
2000	3560	3670	3670	3790	3900	4100	4390	4710	4930	5240	5480
2050	3670	3790	3790	3920	4050	4240	4530	4870	5120	5440	5810
2100	3670	3790	3790	3920	4050	4240	4530	4870	5120	5440	5810
2125	3670	3790	3790	3920	4050	4240	4530	4870	5120	5440	5810
2200	3810	3920	3920	4040	4170	4380	4690	5060	5300	5770	6010
2250	3810	3920	3920	4040	4170	4380	4690	5060	5300	5770	6010
2300	4060	4200	4200	4340	4460	4680	4960	5340	5640	6100	6400
2350	4060	4200	4200	4340	4460	4680	4960	5340	5640	6100	6400
2375	4060	4200	4200	4340	4460	4680	4960	5340	5640	6100	6400
2475	4310	4460	4460	4600	4730	4980	5290	5690	6070	6500	6750
2500	4310	4460	4460	4600	4730	4980	5290	5690	6070	6500	6750

WYMIARY STANDARDOWE - AUTOMATYCZNE SHEL

Szerokość (mm)

	2250	2375	2400	2500	2600	2750	3000	3250	3500	3750	4000
1900	4220	4330	4330	4450	4560	4750	5050	5360	5580	5890	6130
1950	4220	4330	4330	4450	4560	4750	5050	5360	5580	5890	6130
2000	4220	4330	4330	4450	4560	4750	5050	5360	5580	5890	6130
2050	4330	4440	4440	4580	4710	4890	5180	5520	5770	6090	6460
2100	4330	4440	4440	4580	4710	4890	5180	5520	5770	6090	6460
2125	4330	4440	4440	4580	4710	4890	5180	5520	5770	6090	6460
2200	4460	4580	4580	4700	4820	5040	5340	5710	5950	6410	6660
2250	4460	4580	4580	4700	4820	5040	5340	5710	5950	6410	6660
2300	4800	4930	4930	5070	5190	5410	5690	6070	6360	6820	7120
2350	4800	4930	4930	5070	5190	5410	5690	6070	6360	6820	7120
2375	4800	4930	4930	5070	5190	5410	5690	6070	6360	6820	7120
2475	5040	5190	5190	5330	5460	5700	6020	6410	6790	7220	7460
2500	5040	5190	5190	5330	5460	5700	6020	6410	6790	7220	7460

WYMIARY STANDARDOWE - AUTOMATYCZNE SPIN

Szerokość (mm)

	2250	2375	2400	2500	2600	2750	3000	3250	3500	3750	4000
1900	4330	4440	4440	4550	4660	4860	5160	5470	5690	6000	6240
1950	4330	4440	4440	4550	4660	4860	5160	5470	5690	6000	6240
2000	4330	4440	4440	4550	4660	4860	5160	5470	5690	6000	6240
2050	4440	4550	4550	4690	4820	5000	5290	5630	5880	6200	6570
2100	4440	4550	4550	4690	4820	5000	5290	5630	5880	6200	6570
2125	4440	4550	4550	4690	4820	5000	5290	5630	5880	6200	6570
2200	4570	4690	4690	4810	4930	5150	5450	5820	6060	6520	6770
2250	4570	4690	4690	4810	4930	5150	5450	5820	6060	6520	6770
2300	4830	4960	4960	5100	5220	5450	5720	6100	6400	6850	7150
2350	4830	4960	4960	5100	5220	5450	5720	6100	6400	6850	7150
2375	4830	4960	4960	5100	5220	5450	5720	6100	6400	6850	7150
2475	5250	5400	5400	5540	5670	5910	6230	6620	7000	7430	7670
2500	5250	5400	5400	5540	5670	5910	6230	6620	7000	7430	7670

Nice Simple Classic - sprężyny skrętne

Wymiary standardowe, dowolny kolor RAL

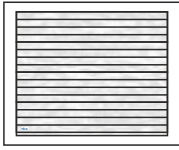

Charakterystyka bram SIMPLE CLASSIC:

- Powierzchnia sekcji w strukturze **Woodgrain** od strony zewnętrznej, od wewnątrz przetłoczenia wąskie Stucco,
- Segmenty wykonane z blachy stalowej o grubości 0,45 mm, ocynkowane ogniowo, powleczonej poliestrem,
- Wypełnienie sekcji stanowi bezfreonowa pianka poliuretanowa o grubości ok. 40 mm,
- Konstrukcja nośna stalowa, ocynkowana ogniowo,

- System wyważania na sprężynach skrętnych testowanych na min. 15 000 cykli,
- Brama standardowo wyposażona w zabezpieczenie w przypadku pęknięcia sprężyn,
- Bezpieczna konstrukcja sekcji uniemożliwiająca przycięcie palców od strony zewn. i wewn., zarówno podczas otwierania, jak i zamykania bramy,
- W bramach o szerokości od 4750 mm stosowane są profile usztywniające.

Gwarancja:** Bramy i automatyka - 24 miesiące od daty sprzedaży.

Kolory RAL Woodgrain:	Standardowe wyposażenie bram ręcznych:	Standardowe wyposażenie bram automatycznych:
<ul style="list-style-type: none"> • Dowolny kolor z palety RAL* <p>* z wyłączeniem kolorów perłowych, fluorescencyjnych i metalizowanych.</p>	<ul style="list-style-type: none"> • bez kłamki zewnętrznej i zamka, • wewnętrzny rygiel blokujący, • zestaw montażowy (kołki i śruby montażowe do podłoża). <p>Przy wyborze opcji „Klamka zewnętrzna z zamkiem” brama bez wewnętrznego rygla blokującego.</p>	<ul style="list-style-type: none"> • bez kłamki zewnętrznej i zamka, • wewnętrzny rygiel blokujący, • zestaw montażowy (kołki i śruby montażowe do podłoża). <p>Przy wyborze opcji „Klamka zewnętrzna z zamkiem” brama bez wewnętrznego rygla blokującego.</p>

Lista dostępnych opcji dodatkowych strona 66-67

Dowolny kolor RAL (Woodgrain) - z wyłączeniem kolorów perłowych fluorescencyjnych i metalizowanych



WYMIARY STANDARDOWE - RĘCZNE

		Szerokość (mm)														
		2400	2500	2600	2750	3000	3250	3500	3750	4000	4250	4500	4750	5000	5250	5500
Wysokość (mm)	2000	3760	3880	3990	4190	4500	4820	5040	5360	5600	6100	6320	6910	7140	7610	7900
	2100	3880	4020	4150	4340	4630	4980	5240	5560	5940	6300	6520	7110	7340	7830	8130
	2125	3880	4020	4150	4340	4630	4980	5240	5560	5940	6300	6520	7110	7340	7830	8130
	2200	4020	4130	4260	4480	4790	5170	5420	5900	6150	6560	6780	7340	7650	8160	8470
	2250	4020	4130	4260	4480	4790	5170	5420	5900	6150	6560	6780	7340	7650	8160	8470
	2375	4290	4440	4560	4790	5070	5460	5770	6240	6540	6910	7160	7780	8050	8630	8920
	2500	4560	4710	4840	5090	5410	5820	6200	6650	6900	7310	7640	8310	8580	9030	9350

WYMIARY STANDARDOWE - AUTOMATYCZNE SHEL

		Szerokość (mm)								
		2400	2500	2600	2750	3000	3250	3500	3750	4000
Wysokość (mm)	2000	4420	4540	4650	4850	5150	5470	5690	6010	6250
	2100	4530	4670	4800	4990	5290	5630	5890	6210	6590
	2125	4530	4670	4800	4990	5290	5630	5890	6210	6590
	2200	4670	4790	4920	5140	5450	5820	6070	6540	6790
	2250	4670	4790	4920	5140	5450	5820	6070	6540	6790
	2375	5030	5170	5290	5520	5800	6190	6490	6960	7260
	2500	5290	5440	5570	5820	6140	6540	6920	7370	7610

Napęd Shel 75

Napęd Shel 75L (Shel 75 + SH1)

WYMIARY STANDARDOWE - AUTOMATYCZNE SPIN

		Szerokość (mm)														
		2400	2500	2600	2750	3000	3250	3500	3750	4000	4250	4500	4750	5000	5250	5500
Wysokość (mm)	2000	4530	4650	4760	4960	5260	5580	5800	6120	6360	6850	7080	8090	8320	8790	9080
	2100	4640	4780	4910	5100	5400	5740	6000	6320	6700	7050	7270	8290	8520	9010	9310
	2125	4640	4780	4910	5100	5400	5740	6000	6320	6700	7050	7270	8290	8520	9010	9310
	2200	4780	4900	5030	5250	5560	5930	6180	6650	6900	7310	7530	8520	8830	9330	9650
	2250	4780	4900	5030	5250	5560	5930	6180	6650	6900	7310	7530	8520	8830	9330	9650
	2375*	5060	5200	5320	5560	5830	6220	6520	6990	7290	7650	7900	8960	9220	9800	10090
	2500	5500	5650	5780	6030	6350	6750	7130	7580	7820	8230	9010	9680	9950	10400	10710

Napęd Spin 23

Napęd Spin 22

Napęd Spin 41 (SN6041 + SNA30)

Napęd Spin 41L (SN6041 + SNA6)

* Do bramy automatycznej o wysokości 2375 mm z prowadzeniem obniżonym L konieczna zamiana napędu na SPIN 22 lub SPIN 41L. Szczegóły strona 66

** Szczegóły dotyczące gwarancji na bramy i automatykę w karcie gwarancyjnej Nice.

Nice Simple Classic E120 - sprężyny naciągowe
Wymiary specjalne



Nice Simple Classic E120 - sprężyny naciągowe

Wymiary specjalne, kolory podstawowe



Charakterystyka bram SIMPLE CLASSIC E120:

- Powierzchnia sekcji w strukturze **Woodgrain** od strony zewnętrznej, od wewnątrz przetłoczenia wąskie Stucco,
- Segmenty wykonane z blachy stalowej o grubości 0,45 mm, ocynkowane ognioowo, powleczonej poliuretanem,
- Wypełnienie sekcji stanowi bezfreonowa pianka poliuretanowa o grubości ok. 40 mm,
- Konstrukcja nośna stalowa, ocynkowana ognioowo,

- System wyważania na sprężynach naciągowych testowanych na min. 15 000 cykli,
- Bezpieczna konstrukcja sekcji uniemożliwiająca przycięcie palców od strony zewnętrznej i wewnętrznej zarówno podczas otwierania, jak i zamykania bramy,
- **Opcjonalnie górna sekcja ścięta symetrycznie do sekcji dolnej** (patrz Schematy/Przekroje) i okuta profilem aluminiowym. Opcja bez dopłaty. Sekcja dolna ścinana i okuta profilem aluminiowym.

Lista dostępnych opcji dodatkowych strona 66-67

Kolory podstawowe (Woodgrain)

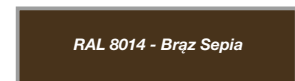

Kolory podstawowe Woodgrain:

- RAL 9016 (Biel),
- RAL 8014 (Brąz Sepia)
- RAL 7016 (Antracyt).

Standardowe wyposażenie bram ręcznych:

- bez klamki zewnętrznej i zamka,
- wewnętrzny rygiel blokujący,
- zestaw montażowy (kołki i śruby montażowe do podłoża).

Przy wyborze opcji „Klamka zewnętrzna z zamkiem” brama bez wewnętrznego rygla blokującego.

Standardowe wyposażenie bram automatycznych:

- bez klamki zewnętrznej i zamka,
- wewnętrzny rygiel blokujący,
- zestaw montażowy (kołki i śruby montażowe do podłoża).

Przy wyborze opcji „Klamka zewnętrzna z zamkiem” brama bez wewnętrznego rygla blokującego.

Napęd Shel 75

Napęd Shel 75L (Shel 75 + SH1)

Napęd Spin 23

Napęd Spin 22

* Możliwość zamówienia wymiaru pośredniego tylko w przypadku szerokości. Wysokość bramy pozostaje bez zmian (1900, 1950, 2000, 2050, 2100, 2125, 2200, 2250, 2300, 2350, 2375, 2475, 2500 mm).

WYMIARY SPECJALNE* - RĘCZNE

Wysokość (mm)	Szerokość (mm)										
	2000 -2250	2260 -2375	2380 -2400	2410 -2500	2510 -2600	2610 -2750	2760 -3000	3010 -3250	3260 -3500	3510 -3750	3760 -4000
1900	3130	3210	3210	3300	3390	3560	3800	4060	4230	4490	4670
1950	3130	3210	3210	3300	3390	3560	3800	4060	4230	4490	4670
2000	3130	3210	3210	3300	3390	3560	3800	4060	4230	4490	4670
2050	3210	3290	3290	3400	3510	3660	3890	4180	4370	4630	4950
2100	3210	3290	3290	3400	3510	3660	3890	4180	4370	4630	4950
2125	3210	3290	3290	3400	3510	3660	3890	4180	4370	4630	4950
2200	3310	3390	3390	3480	3580	3760	4010	4320	4500	4910	5090
2250	3310	3390	3390	3480	3580	3760	4010	4320	4500	4910	5090
2300	3540	3630	3630	3750	3840	4040	4240	4570	4800	5200	5430
2350	3540	3630	3630	3750	3840	4040	4240	4570	4800	5200	5430
2375	3540	3630	3630	3750	3840	4040	4240	4570	4800	5200	5430
2475	3760	3870	3870	3980	4090	4290	4540	4870	5180	5560	5730
2500	3760	3870	3870	3980	4090	4290	4540	4870	5180	5560	5730

WYMIARY SPECJALNE* - AUTOMATYCZNE SHEL

Wysokość (mm)	Szerokość (mm)										
	2000 -2250	2260 -2375	2380 -2400	2410 -2500	2510 -2600	2610 -2750	2760 -3000	3010 -3250	3260 -3500	3510 -3750	3760 -4000
1900	3820	3900	3900	3990	4080	4250	4500	4750	4920	5180	5360
1950	3820	3900	3900	3990	4080	4250	4500	4750	4920	5180	5360
2000	3820	3900	3900	3990	4080	4250	4500	4750	4920	5180	5360
2050	3900	3980	3980	4090	4200	4350	4580	4870	5060	5320	5640
2100	3900	3980	3980	4090	4200	4350	4580	4870	5060	5320	5640
2125	3900	3980	3980	4090	4200	4350	4580	4870	5060	5320	5640
2200	4000	4080	4080	4170	4280	4460	4700	5010	5190	5610	5790
2250	4000	4080	4080	4170	4280	4460	4700	5010	5190	5610	5790
2300	4310	4400	4400	4520	4610	4800	5010	5330	5570	5970	6200
2350	4310	4400	4400	4520	4610	4800	5010	5330	5570	5970	6200
2375	4310	4400	4400	4520	4610	4800	5010	5330	5570	5970	6200
2475	4530	4640	4640	4750	4860	5060	5310	5640	5950	6330	6500
2500	4530	4640	4640	4750	4860	5060	5310	5640	5950	6330	6500

WYMIARY SPECJALNE* - AUTOMATYCZNE SPIN

Wysokość (mm)	Szerokość (mm)										
	2000 -2250	2260 -2375	2380 -2400	2410 -2500	2510 -2600	2610 -2750	2760 -3000	3010 -3250	3260 -3500	3510 -3750	3760 -4000
1900	3910	3990	3990	4080	4170	4340	4580	4840	5010	5270	5450
1950	3910	3990	3990	4080	4170	4340	4580	4840	5010	5270	5450
2000	3910	3990	3990	4080	4170	4340	4580	4840	5010	5270	5450
2050	3990	4070	4070	4180	4290	4440	4670	4960	5150	5410	5730
2100	3990	4070	4070	4180	4290	4440	4670	4960	5150	5410	5730
2125	3990	4070	4070	4180	4290	4440	4670	4960	5150	5410	5730
2200	4090	4170	4170	4260	4360	4550	4790	5100	5280	5690	5880
2250	4090	4170	4170	4260	4360	4550	4790	5100	5280	5690	5880
2300	4330	4420	4420	4530	4620	4820	5030	5350	5580	5980	6210
2350	4330	4420	4420	4530	4620	4820	5030	5350	5580	5980	6210
2375	4330	4420	4420	4530	4620	4820	5030	5350	5580	5980	6210
2475	4720	4830	4830	4940	5040	5250	5500	5830	6140	6520	6690
2500	4720	4830	4830	4940	5040	5250	5500	5830	6140	6520	6690

Nice Simple Classic E120 - sprężyny naciągowe

Wymiary specjalne, kolory standardowe

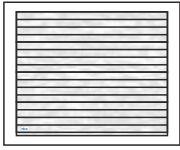

Charakterystyka bram SIMPLE CLASSIC E120:

- Powierzchnia sekcji w strukturze **Woodgrain** od strony zewnętrznej, od wewnątrz przetłoczenia wąskie Stucco,
- Segmenty wykonane z blachy stalowej o grubości 0,45 mm, ocynkowane ognioowo, powleczonej poliuretanem,
- Wypełnienie sekcji stanowi bezfreonowa pianka poliuretanowa o grubości ok. 40 mm,
- Konstrukcja nośna stalowa, ocynkowana ognioowo,

- System wyważania na sprężynach naciągowych testowanych na min. 15 000 cykli,
- Bezpieczna konstrukcja sekcji uniemożliwiająca przycięcie palców od strony zewnętrznej i wewnętrznej zarówno podczas otwierania, jak i zamykania bramy,
- **Opcjonalnie górna sekcja ścięta symetrycznie do sekcji dolnej** (patrz Schematy/Przekroje) i okuta profilem aluminiowym. Opcja bez dopłaty. Sekcja dolna ścinana i okuta profilem aluminiowym.

Lista dostępnych opcji dodatkowych strona 66-67

Kolory standardowe (Woodgrain)

RAL 8017 - Brąz Czekoladowy

RAL 9006 - Srebrny

RAL 7035 - Jasnoszary

Kolory standardowe Woodgrain:

- RAL 8017 Brąz Czekoladowy,
- RAL 9006 Srebrny,
- RAL 7035 Jasnoszary.

Standardowe wyposażenie bram ręcznych:

- bez klamki zewnętrznej i zamka,
- wewnętrzny rygiel blokujący,
- zestaw montażowy (kołki i śruby montażowe do podłoża).

Przy wyborze opcji „Klamka zewnętrzna z zamkiem” brama bez wewnętrznego rygla blokującego.

Standardowe wyposażenie bram automatycznych:

- bez klamki zewnętrznej i zamka,
- wewnętrzny rygiel blokujący,
- zestaw montażowy (kołki i śruby montażowe do podłoża).

Przy wyborze opcji „Klamka zewnętrzna z zamkiem” brama bez wewnętrznego rygla blokującego.

Napęd Shel 75

Napęd Shel 75L (Shel 75 + SH1)

Napęd Spin 23

Napęd Spin 22

* Możliwość zamówienia wymiaru pośredniego tylko w przypadku szerokości. Wysokość bramy pozostaje bez zmian (1900, 1950, 2000, 2050, 2100, 2125, 2200, 2250, 2300, 2350, 2375, 2475, 2500 mm).

WYMIARY SPECJALNE* - RĘCZNE

Wysokość (mm)	Szerokość (mm)										
	2000 -2250	2260 -2375	2380 -2400	2410 -2500	2510 -2600	2610 -2750	2760 -3000	3010 -3250	3260 -3500	3510 -3750	3760 -4000
1900	3650	3760	3760	3880	3990	4190	4490	4810	5030	5350	5590
1950	3650	3760	3760	3880	3990	4190	4490	4810	5030	5350	5590
2000	3650	3760	3760	3880	3990	4190	4490	4810	5030	5350	5590
2050	3760	3870	3870	4010	4140	4330	4630	4970	5230	5550	5930
2100	3760	3870	3870	4010	4140	4330	4630	4970	5230	5550	5930
2125	3760	3870	3870	4010	4140	4330	4630	4970	5230	5550	5930
2200	3890	4010	4010	4130	4260	4480	4790	5160	5410	5880	6130
2250	3890	4010	4010	4130	4260	4480	4790	5160	5410	5880	6130
2300	4160	4290	4290	4440	4550	4790	5060	5450	5750	6220	6520
2350	4160	4290	4290	4440	4550	4790	5060	5450	5750	6220	6520
2375	4160	4290	4290	4440	4550	4790	5060	5450	5750	6220	6520
2475	4410	4560	4560	4700	4830	5090	5400	5810	6190	6640	6880
2500	4410	4560	4560	4700	4830	5090	5400	5810	6190	6640	6880

WYMIARY SPECJALNE* - AUTOMATYCZNE SHEL

Wysokość (mm)	Szerokość (mm)										
	2000 -2250	2260 -2375	2380 -2400	2410 -2500	2510 -2600	2610 -2750	2760 -3000	3010 -3250	3260 -3500	3510 -3750	3760 -4000
1900	4340	4450	4450	4570	4680	4880	5190	5500	5730	6040	6280
1950	4340	4450	4450	4570	4680	4880	5190	5500	5730	6040	6280
2000	4340	4450	4450	4570	4680	4880	5190	5500	5730	6040	6280
2050	4450	4560	4560	4700	4830	5020	5320	5660	5920	6240	6620
2100	4450	4560	4560	4700	4830	5020	5320	5660	5920	6240	6620
2125	4450	4560	4560	4700	4830	5020	5320	5660	5920	6240	6620
2200	4590	4700	4700	4820	4950	5170	5480	5850	6100	6580	6820
2250	4590	4700	4700	4820	4950	5170	5480	5850	6100	6580	6820
2300	4930	5060	5060	5200	5320	5560	5830	6220	6520	6990	7290
2350	4930	5060	5060	5200	5320	5560	5830	6220	6520	6990	7290
2375	4930	5060	5060	5200	5320	5560	5830	6220	6520	6990	7290
2475	5180	5330	5330	5470	5600	5850	6170	6580	6960	7410	7650
2500	5180	5330	5330	5470	5600	5850	6170	6580	6960	7410	7650

WYMIARY SPECJALNE* - AUTOMATYCZNE SPIN

Wysokość (mm)	Szerokość (mm)										
	2000 -2250	2260 -2375	2380 -2400	2410 -2500	2510 -2600	2610 -2750	2760 -3000	3010 -3250	3260 -3500	3510 -3750	3760 -4000
1900	4430	4540	4540	4660	4770	4970	5270	5590	5820	6130	6370
1950	4430	4540	4540	4660	4770	4970	5270	5590	5820	6130	6370
2000	4430	4540	4540	4660	4770	4970	5270	5590	5820	6130	6370
2050	4540	4650	4650	4790	4920	5110	5410	5750	6010	6330	6710
2100	4540	4650	4650	4790	4920	5110	5410	5750	6010	6330	6710
2125	4540	4650	4650	4790	4920	5110	5410	5750	6010	6330	6710
2200	4680	4790	4790	4910	5040	5260	5570	5940	6190	6670	6910
2250	4680	4790	4790	4910	5040	5260	5570	5940	6190	6670	6910
2300	4940	5070	5070	5220	5330	5570	5840	6230	6530	7000	7300
2350	4940	5070	5070	5220	5330	5570	5840	6230	6530	7000	7300
2375	4940	5070	5070	5220	5330	5570	5840	6230	6530	7000	7300
2475	5370	5520	5520	5660	5790	6040	6360	6770	7150	7590	7840
2500	5370	5520	5520	5660	5790	6040	6360	6770	7150	7590	7840

Nice Simple Classic E120 - sprężyny naciągowe

Wymiary specjalne, dowolny kolor RAL

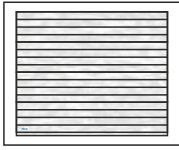

Charakterystyka bram SIMPLE CLASSIC E120:

- Powierzchnia sekcji w strukturze **Woodgrain** od strony zewnętrznej, od wewnątrz przetłoczenia wąskie Stucco,
- Segmenty wykonane z blachy stalowej o grubości 0,45 mm, ocynkowane ogniowo, powleczonej poliuretanem,
- Wypełnienie sekcji stanowi bezfreonowa pianka poliuretanowa o grubości ok. 40 mm,
- Konstrukcja nośna stalowa, ocynkowana ogniowo,
- System wyważania na sprężynach naciągowych testowanych na min. 15 000 cykli,
- Bezpieczna konstrukcja sekcji uniemożliwiająca przycięcie palców od strony zewnętrznej i wewnętrznej zarówno podczas otwierania, jak i zamykania bramy,
- **Opcjonalnie górna sekcja ścięta symetrycznie do sekcji dolnej** (patrz Schematy/Przekroje) i okuta profilem aluminiowym. Opcja bez dopłaty. Sekcja dolna ścinana i okuta profilem aluminiowym.

Lista dostępnych opcji dodatkowych strona 66-67

Dowolny kolor RAL (Woodgrain) - z wyłączeniem kolorów perłowych fluorescencyjnych i metalizowanych



WYMIARY SPECJALNE* - RĘCZNE		Szerokość (mm)										
		2000 -2250	2260 -2375	2380 -2400	2410 -2500	2510 -2600	2610 -2750	2760 -3000	3010 -3250	3260 -3500	3510 -3750	3760 -4000
Wysokość (mm)	1900	3760	3880	3880	4000	4120	4330	4640	4970	5210	5540	5790
	1950	3760	3880	3880	4000	4120	4330	4640	4970	5210	5540	5790
	2000	3760	3880	3880	4000	4120	4330	4640	4970	5210	5540	5790
	2050	3880	4000	4000	4150	4280	4480	4790	5150	5410	5750	6140
	2100	3880	4000	4000	4150	4280	4480	4790	5150	5410	5750	6140
	2125	3880	4000	4000	4150	4280	4480	4790	5150	5410	5750	6140
	2200	4020	4150	4150	4270	4400	4630	4950	5340	5600	6100	6350
	2250	4020	4150	4150	4270	4400	4630	4950	5340	5600	6100	6350
	2300	4290	4430	4430	4580	4710	4950	5240	5650	5960	6450	6760
	2350	4290	4430	4430	4580	4710	4950	5240	5650	5960	6450	6760
	2375	4290	4430	4430	4580	4710	4950	5240	5650	5960	6450	6760
	2475	4550	4710	4710	4860	5000	5260	5590	6010	6410	6870	7130
	2500	4550	4710	4710	4860	5000	5260	5590	6010	6410	6870	7130

Kolory RAL Woodgrain:

- Dowolny kolor z palety RAL*

* z wyłączeniem kolorów perłowych, fluorescencyjnych i metalizowanych.

Standardowe wyposażenie bram ręcznych:

- bez klamki zewnętrznej i zamka,
- wewnętrzny rygiel blokujący,
- zestaw montażowy (kołki i śruby montażowe do podłoża).

Przy wyborze opcji „Klamka zewnętrzna z zamkiem” brama bez wewnętrznego rygla blokującego.

WYMIARY SPECJALNE* - AUTOMATYCZNE SHEL		Szerokość (mm)										
		2000 -2250	2260 -2375	2380 -2400	2410 -2500	2510 -2600	2610 -2750	2760 -3000	3010 -3250	3260 -3500	3510 -3750	3760 -4000
Wysokość (mm)	1900	4450	4570	4570	4690	4810	5020	5340	5660	5900	6230	6480
	1950	4450	4570	4570	4690	4810	5020	5340	5660	5900	6230	6480
	2000	4450	4570	4570	4690	4810	5020	5340	5660	5900	6230	6480
	2050	4570	4690	4690	4840	4970	5170	5480	5840	6110	6440	6830
	2100	4570	4690	4690	4840	4970	5170	5480	5840	6110	6440	6830
	2125	4570	4690	4690	4840	4970	5170	5480	5840	6110	6440	6830
	2200	4710	4840	4840	4960	5090	5320	5650	6040	6300	6790	7050
	2250	4710	4840	4840	4960	5090	5320	5650	6040	6300	6790	7050
	2300	5060	5200	5200	5350	5480	5720	6010	6420	6730	7220	7530
	2350	5060	5200	5200	5350	5480	5720	6010	6420	6730	7220	7530
	2375	5060	5200	5200	5350	5480	5720	6010	6420	6730	7220	7530
	2475	5320	5480	5480	5630	5770	6030	6360	6780	7180	7640	7900
	2500	5320	5480	5480	5630	5770	6030	6360	6780	7180	7640	7900

Standardowe wyposażenie bram automatycznych:

- bez klamki zewnętrznej i zamka,
- wewnętrzny rygiel blokujący,
- zestaw montażowy (kołki i śruby montażowe do podłoża).

Przy wyborze opcji „Klamka zewnętrzna z zamkiem” brama bez wewnętrznego rygla blokującego.

Napęd Shel 75

Napęd Shel 75L (Shel 75 + SH1)

WYMIARY SPECJALNE* - AUTOMATYCZNE SPIN		Szerokość (mm)										
		2000 -2250	2260 -2375	2380 -2400	2410 -2500	2510 -2600	2610 -2750	2760 -3000	3010 -3250	3260 -3500	3510 -3750	3760 -4000
Wysokość (mm)	1900	4540	4660	4660	4780	4900	5110	5430	5750	5990	6320	6570
	1950	4540	4660	4660	4780	4900	5110	5430	5750	5990	6320	6570
	2000	4540	4660	4660	4780	4900	5110	5430	5750	5990	6320	6570
	2050	4660	4780	4780	4930	5060	5260	5570	5930	6190	6530	6920
	2100	4660	4780	4780	4930	5060	5260	5570	5930	6190	6530	6920
	2125	4660	4780	4780	4930	5060	5260	5570	5930	6190	6530	6920
	2200	4800	4930	4930	5050	5180	5410	5740	6130	6380	6880	7140
	2250	4800	4930	4930	5050	5180	5410	5740	6130	6380	6880	7140
	2300	5070	5210	5210	5370	5490	5730	6020	6430	6740	7230	7540
	2350	5070	5210	5210	5370	5490	5730	6020	6430	6740	7230	7540
	2375	5070	5210	5210	5370	5490	5730	6020	6430	6740	7230	7540
	2475	5510	5670	5670	5820	5950	6210	6550	6970	7370	7830	8090
	2500	5510	5670	5670	5820	5950	6210	6550	6970	7370	7830	8090

Napęd Spin 23

Napęd Spin 22

* Możliwość zamówienia wymiaru pośredniego tylko w przypadku szerokości. Wysokość bramy pozostaje bez zmian (1900, 1950, 2000, 2050, 2100, 2125, 2200, 2250, 2300, 2350, 2375, 2475, 2500 mm).

Nice Simple Classic ręczne - sprężyny skrotne

Charakterystyka bram SIMPLE CLASSIC:

- Powierzchnia sekcji w strukturze **Woodgrain** od strony zewn., od wewnątrz przetłoczenia wąskie Stucco,
- Segmenty wykonane z blachy stalowej o grubości 0,45 mm, ocynkowanej ogniowo, powleczonej poliuretanem,
- Wypełnienie sekcji stanowi bezfreonowa pianka poliuretanowa o grubości ok. 40 mm,
- Konstrukcja nośna stalowa, ocynkowana ogniowo,
- System wyważania na sprężynach skrętnych testowanych na min. 15 000 cykli,
- Brama standardowo wyposażona w zabezpieczenie w przypadku pęknięcia sprężyn,
- Bezpieczna konstrukcja sekcji uniemożliwiająca przycięcie palców od strony zewn. i wewn., zarówno podczas otwierania, jak i zamykania bramy,
- W bramach o szerokości od 4750 mm stosowane są profile usztywniające.
- Bez klamki zewnętrznej i zamka,
- Wewnętrzny rygiel blokujący,
- **Przy wyborze opcji „Klamka zewnętrzna z zamkiem” brama w konfiguracji bez wewnętrznego ryglu blokującego.**

Gwarancja: Bramy - 24 miesiące od daty sprzedaży.

Wymiary specjalne - uwagi:

- Cena wymiarów pośrednich wg najbliższego, **wyższego** przedziału wymiarowego,
- Minimalna dostępna szerokość na zamówienie 2000, wysokość 1700 mm,
- Wysokość bramy uzyskiwana jest poprzez regulację wysokości dolnej i górnej sekcji.

[Opcje dodatkowe str. 66-67](#)

Kolory podstawowe (Woodgrain)

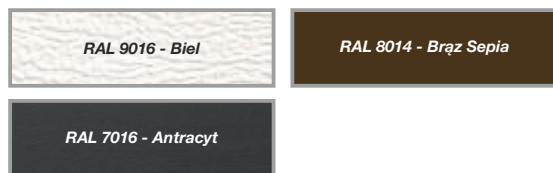

Kolory standardowe (Woodgrain)



Dowolny kolor RAL (Woodgrain) - z wyłączeniem kolorów perłowych fluorescencyjnych i metalizowanych



Tabela z wymiarami bram ręcznych - kolory podstawowe - ceny netto

		Szerokość (mm) - Dostępność co 10 mm										
		2000-2200	2210-2300	2310-2400	2410-2500	2510-2600	2610-2700	2710-2800	2810-2900	2910-3000	3010-3100	3110-3200
Wysokość (mm) Dostępność co 10 mm	1700-2000	3 330	3 420	3 500	3 600	3 700	3 810	3 880	3 990	4 150	4 230	4 320
	2010-2125	3 420	3 500	3 580	3 710	3 820	3 910	3 990	4 120	4 250	4 370	4 470
	2130-2250	3 500	3 610	3 700	3 800	3 910	4 010	4 110	4 220	4 370	4 520	4 600
	2260-2375	3 740	3 870	3 960	4 090	4 190	4 300	4 400	4 540	4 630	4 760	4 880
	2380-2500	3 980	4 110	4 220	4 350	4 460	4 580	4 680	4 840	4 950	5 060	5 160
	2510-2625	4 120	4 220	4 350	4 460	4 600	4 700	4 840	4 990	5 090	5 230	5 430
	2630-2750	4 180	4 320	4 430	4 570	4 680	4 810	4 950	5 080	5 220	5 430	5 540
	2760-2875	4 430	4 540	4 630	4 800	4 900	5 050	5 160	5 430	5 530	5 700	5 810
	2880-3000	4 570	4 690	4 780	4 910	5 060	5 220	5 430	5 600	5 700	5 840	6 040

Tabela z wymiarami bram ręcznych - kolory standardowe - ceny netto

		Szerokość (mm) - Dostępność co 10 mm										
		2000-2200	2210-2300	2310-2400	2410-2500	2510-2600	2610-2700	2710-2800	2810-2900	2910-3000	3010-3100	3110-3200
Wysokość (mm) Dostępność co 10 mm	1700-2000	3 780	3 890	3 990	4 110	4 230	4 370	4 450	4 590	4 760	4 870	4 970
	2010-2125	3 900	4 000	4 110	4 260	4 390	4 500	4 600	4 750	4 900	5 050	5 170
	2130-2250	4 010	4 140	4 250	4 370	4 510	4 630	4 750	4 890	5 070	5 230	5 340
	2260-2375	4 280	4 430	4 550	4 700	4 830	4 960	5 090	5 250	5 360	5 510	5 660
	2380-2500	4 540	4 700	4 840	4 990	5 130	5 280	5 400	5 580	5 720	5 860	5 980
	2510-2625	4 710	4 840	4 990	5 130	5 300	5 430	5 600	5 780	5 900	6 070	6 290
	2630-2750	4 800	4 970	5 110	5 280	5 420	5 570	5 740	5 900	6 070	6 310	6 450
	2760-2875	5 080	5 220	5 340	5 540	5 660	5 850	5 990	6 290	6 410	6 610	6 760
	2880-3000	5 250	5 400	5 520	5 680	5 870	6 050	6 290	6 490	6 620	6 800	7 020

Tabela z wymiarami bram ręcznych - dowolny kolor RAL* - ceny netto

		Szerokość (mm) - Dostępność co 10 mm										
		2000-2200	2210-2300	2310-2400	2410-2500	2510-2600	2610-2700	2710-2800	2810-2900	2910-3000	3010-3100	3110-3200
Wysokość (mm) Dostępność co 10 mm	1700-2000	3 880	3 990	4 100	4 230	4 350	4 490	4 580	4 720	4 900	5 010	5 120
	2010-2125	4 000	4 110	4 220	4 380	4 520	4 630	4 740	4 890	5 040	5 200	5 320
	2130-2250	4 120	4 260	4 370	4 500	4 640	4 770	4 890	5 040	5 220	5 390	5 500
	2260-2375	4 390	4 550	4 680	4 840	4 960	5 110	5 230	5 400	5 520	5 680	5 830
	2380-2500	4 670	4 830	4 970	5 130	5 270	5 430	5 560	5 750	5 890	6 030	6 160
	2510-2625	4 840	4 980	5 130	5 280	5 450	5 580	5 760	5 950	6 080	6 250	6 480
	2630-2750	4 930	5 110	5 260	5 430	5 580	5 740	5 910	6 080	6 250	6 500	6 650
	2760-2875	5 220	5 370	5 490	5 700	5 830	6 020	6 170	6 470	6 610	6 810	6 960
	2880-3000	5 400	5 550	5 680	5 850	6 040	6 230	6 480	6 690	6 820	7 000	7 240

* Z wyłączeniem kolorów perłowych, fluorescencyjnych i metalizowanych.

Nice Simple Classic ręczne - wymiary specjalne

Szerokość (mm) - Dostępność co 10 mm

3210-3300	3310-3400	3410-3500	3510-3600	3610-3700	3710-3800	3810-3900	3910-4000	4010-4100	4110-4200	4210-4300	4310-4400	4410-4500	4510-4600	4610-4700	4710-4800	4810-4900	4910-5000	5010-5250	5260-5500	5510-5750	5760-6000
4430	4530	4610	4700	4810	4900	5010	5090	5190	5300	5570	5660	5760	5840	5940	6330	6430	6520	6970	7230	7900	8120
4560	4640	4770	4850	4950	5050	5150	5400	5500	5590	5730	5810	5900	6050	6140	6470	6590	6660	7120	7390	8140	8390
4710	4800	4910	5010	5160	5360	5440	5560	5670	5820	5940	6020	6110	6210	6290	6640	6830	6910	7390	7670	8370	8630
4980	5060	5230	5460	5540	5670	5770	5920	6050	6120	6250	6330	6440	6620	6700	7050	7180	7260	7820	8070		
5320	5540	5660	5770	5880	6060	6160	6250	6470	6490	6620	6780	6900	6980	7080	7560	7690	7770	8180	8440		
5540	5670	5760	5940	6060	6180	6370	6480	6590	6700	6810	7000	7130	7230	7330	7840	7860					
5680	5800	5940	6130	6320	6440	6540	6710	6770	6990	7090	7200	7340	7430	7660							
6010	6120	6300	6520	6640	6750	6870	7040	7230	7330	7440	7570	7750									
6150	6280	6420	6670	6800	6930	7080	7210	7400	7510	7640											

Szerokość (mm) - Dostępność co 10 mm

3210-3300	3310-3400	3410-3500	3510-3600	3610-3700	3710-3800	3810-3900	3910-4000	4010-4100	4110-4200	4210-4300	4310-4400	4410-4500	4510-4600	4610-4700	4710-4800	4810-4900	4910-5000	5010-5250	5260-5500	5510-5750	5760-6000
5110	5230	5330	5440	5570	5680	5810	5920	6030	6170	6450	6560	6680	6790	6900	7320	7440	7540	8050	8360	9090	9350
5280	5380	5530	5640	5760	5880	6000	6280	6400	6500	6670	6770	6880	7060	7160	7520	7660	7750	8270	8590	9390	9700
5480	5580	5720	5840	6020	6240	6350	6480	6620	6800	6930	7040	7150	7270	7380	7750	7960	8070	8610	8940	9700	10020
5780	5890	6090	6340	6450	6600	6720	6900	7050	7150	7300	7410	7540	7740	7850	8220	8370	8480	9110	9410		
6170	6420	6550	6690	6830	7040	7170	7280	7530	7570	7720	7910	8050	8160	8290	8790	8950	9060	9530	9860		
6430	6590	6700	6910	7060	7210	7420	7550	7690	7830	7970	8190	8340	8470	8590	9130	9180					
6620	6760	6930	7140	7370	7510	7640	7840	7930	8180	8310	8440	8610	8730	8990							
6980	7130	7340	7580	7740	7870	8030	8220	8440	8570	8710	8870	9080									
7170	7320	7500	7780	7940	8100	8280	8440	8660	8810	8970											

Szerokość (mm) - Dostępność co 10 mm

3210-3300	3310-3400	3410-3500	3510-3600	3610-3700	3710-3800	3810-3900	3910-4000	4010-4100	4110-4200	4210-4300	4310-4400	4410-4500	4510-4600	4610-4700	4710-4800	4810-4900	4910-5000	5010-5250	5260-5500	5510-5750	5760-6000
5260	5380	5490	5600	5740	5850	5980	6090	6220	6360	6650	6760	6880	6990	7110	7530	7660	7770	8280	8600	9340	9620
5440	5550	5700	5810	5930	6060	6190	6470	6590	6700	6870	6980	7090	7270	7390	7750	7890	7990	8520	8850	9670	9980
5640	5750	5890	6020	6200	6430	6540	6680	6830	7010	7150	7260	7370	7500	7610	7990	8210	8320	8870	9220	9990	10320
5960	6070	6270	6530	6640	6800	6930	7110	7270	7370	7530	7640	7780	7980	8100	8480	8630	8750	9380	9700		
6350	6610	6750	6900	7040	7250	7380	7500	7760	7800	7960	8160	8300	8420	8550	9060	9220	9340	9820	10170		
6630	6790	6910	7120	7280	7430	7650	7790	7930	8080	8220	8450	8610	8740	8870	9410	9470					
6820	6970	7140	7360	7600	7750	7880	8080	8180	8440	8570	8720	8890	9020	9280							
7200	7350	7560	7810	7970	8120	8280	8470	8700	8840	8990	9150	9370									
7390	7550	7730	8020	8190	8350	8540	8710	8940	9090	9260											

Nice Simple Classic automatyczne - sprężyny skrętne

Charakterystyka bram SIMPLE CLASSIC:

- Powierzchnia sekcji w strukturze **Woodgrain** od strony zewn., od wewnątrz przetłoczenia wąskie Stucco,
- Segmenty wykonane z blachy stalowej o grubości 0,45 mm, ocynkowanej ogniowo, powleczonej poliuretanem,
- Wypełnienie sekcji stanowi bezfreonowa pianka poliuretanowa o grubości ok. 40 mm,
- Konstrukcja nośna stalowa, ocynkowana ogniowo,
- System wyważania na sprężynach skrętnych testowanych na min. 15 000 cykli,
- Brama standardowo wyposażona w zabezpieczenie w przypadku pęknięcia sprężyn,
- Bezpieczna konstrukcja sekcji uniemożliwiająca przycięcie palców od strony zewn. i wewn., zarówno podczas otwierania, jak i zamykania bramy,
- W bramach o szerokości od 4750 mm stosowane są profile usztywniające,
- Bez klamki zewnętrznej i zamka,
- Wewnętrzny rygiel blokujący,
- **Przy wyborze opcji „Klamka zewnętrzna z zamkiem” brama w konfiguracji bez wewnętrznego rygla blokującego.**

Gwarancja: Bramy - 24 miesiące od daty sprzedaży.

Wymiary specjalne - uwagi:

- Cena wymiarów pośrednich wg najbliższego, **wyższego** przedziału wymiarowego,
- Minimalna dostępna szerokość na zamówienie 2000, wysokość 1700 mm,
- Wysokość bramy uzyskiwana jest poprzez regulację wysokości dolnej i górnej sekcji.

Opcje dodatkowe str. 66-67

Kolory podstawowe (Woodgrain)

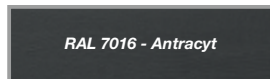

Kolory standardowe (Woodgrain)



Dowolny kolor RAL (Woodgrain) - z wyłączeniem kolorów perłowych, fluorescencyjnych i metalizowanych



Tabela z wymiarami bram automatycznych - kolory podstawowe - ceny netto

		Szerokość (mm) - Dostępność co 10 mm										
		2000-2200	2210-2300	2310-2400	2410-2500	2510-2600	2610-2700	2710-2800	2810-2900	2910-3000	3010-3100	3110-3200
Wysokość (mm) Dostępność co 10 mm	1700-2000	4 110	4 200	4 280	4 380	4 480	4 590	4 660	4 770	4 930	5 010	5 100
	2010-2125	4 200	4 280	4 370	4 490	4 610	4 690	4 770	4 900	5 030	5 150	5 250
	2130-2250	4 280	4 390	4 480	4 580	4 690	4 790	4 890	5 000	5 150	5 300	5 380
	2260-2375*	4 520	4 650	4 750	4 870	4 970	5 090	5 180	5 320	5 410	5 540	5 660
	2380-2500	4 940	5 060	5 180	5 300	5 410	5 540	5 640	5 800	5 910	6 020	6 120
	2510-2625	5 080	5 180	5 300	5 410	5 560	5 650	5 800	5 950	6 050	6 190	6 390
	2630-2750	5 130	5 270	5 390	5 530	5 640	5 770	5 910	6 030	6 180	6 390	6 500
	2760-2875	5 390	5 500	5 590	5 760	5 850	6 010	6 120	6 390	6 490	6 650	6 770
	2880-3000	5 530	5 640	5 740	5 870	6 020	6 180	6 390	6 560	6 650	6 800	7 000

* Dopłata do bramy automatycznej - szczegóły strona 66

Tabela z wymiarami bram automatycznych - kolory standardowe - ceny netto

		Szerokość (mm) - Dostępność co 10 mm										
		2000-2200	2210-2300	2310-2400	2410-2500	2510-2600	2610-2700	2710-2800	2810-2900	2910-3000	3010-3100	3110-3200
Wysokość (mm) Dostępność co 10 mm	1700-2000	4 560	4 670	4 770	4 890	5 010	5 150	5 240	5 370	5 550	5 650	5 760
	2010-2125	4 680	4 780	4 890	5 040	5 170	5 280	5 390	5 530	5 680	5 830	5 950
	2130-2250	4 790	4 930	5 030	5 150	5 290	5 410	5 540	5 670	5 850	6 010	6 120
	2260-2375*	5 060	5 210	5 330	5 480	5 610	5 740	5 870	6 030	6 140	6 290	6 440
	2380-2500	5 500	5 650	5 790	5 950	6 080	6 230	6 360	6 540	6 680	6 820	6 940
	2510-2625	5 670	5 800	5 950	6 090	6 260	6 380	6 550	6 730	6 860	7 030	7 250
	2630-2750	5 760	5 920	6 070	6 230	6 380	6 530	6 700	6 850	7 020	7 260	7 410
	2760-2875	6 040	6 180	6 300	6 490	6 620	6 810	6 950	7 240	7 370	7 570	7 710
	2880-3000	6 210	6 350	6 480	6 640	6 820	7 010	7 250	7 450	7 580	7 750	7 980

* Dopłata do bramy automatycznej - szczegóły strona 66

Tabela z wymiarami bram automatycznych - dowolny kolor RAL** - ceny netto

		Szerokość (mm) - Dostępność co 10 mm										
		2000-2200	2210-2300	2310-2400	2410-2500	2510-2600	2610-2700	2710-2800	2810-2900	2910-3000	3010-3100	3110-3200
Wysokość (mm) Dostępność co 10 mm	1700-2000	4 660	4 770	4 880	5 010	5 130	5 270	5 360	5 500	5 680	5 790	5 900
	2010-2125	4 780	4 890	5 000	5 160	5 300	5 410	5 520	5 670	5 830	5 980	6 110
	2130-2250	4 900	5 040	5 150	5 280	5 420	5 550	5 680	5 820	6 000	6 170	6 280
	2260-2375*	5 170	5 330	5 460	5 620	5 740	5 890	6 020	6 190	6 300	6 460	6 610
	2380-2500	5 630	5 780	5 930	6 090	6 230	6 390	6 520	6 700	6 850	6 990	7 120
	2510-2625	5 800	5 930	6 090	6 240	6 410	6 540	6 720	6 900	7 040	7 210	7 440
	2630-2750	5 890	6 070	6 210	6 390	6 540	6 700	6 870	7 030	7 210	7 460	7 600
	2760-2875	6 180	6 330	6 450	6 650	6 790	6 980	7 130	7 430	7 570	7 770	7 920
	2880-3000	6 360	6 510	6 640	6 800	7 000	7 190	7 440	7 650	7 780	7 960	8 200

* Dopłata do bramy automatycznej - szczegóły strona 66

** Z wyłączeniem kolorów perłowych, fluorescencyjnych i metalizowanych.

Nice Simple Classic automatyczne - wymiary specjalne

Szerokość (mm) - Dostępność co 10 mm

3210-3300	3310-3400	3410-3500	3510-3600	3610-3700	3710-3800	3810-3900	3910-4000	4010-4100	4110-4200	4210-4300	4310-4400	4410-4500	4510-4600	4610-4700	4710-4800	4810-4900	4910-5000	5010-5250	5260-5500	5510-5750	5760-6000
5210	5310	5390	5480	5590	5680	5790	5870	5970	6090	6350	6440	6540	7070	7160	7560	7660	7740	8200	8460	9130	9350
5340	5420	5550	5630	5730	5830	5930	6180	6280	6370	6510	6590	6680	7280	7360	7700	7810	7890	8350	8610	9370	9620
5490	5580	5690	5790	5940	6140	6230	6340	6450	6610	6720	6800	6890	7430	7520	7870	8050	8140	8620	8900	9600	9860
5760	5850	6010	6240	6330	6450	6550	6710	6830	6900	7030	7120	7230	7840	7930	8280	8410	8490	9050	9290		
6270	6500	6610	6730	6840	7020	7120	7210	7430	7910	8040	8210	8320	8410	8510	8980	9110	9200	9610	9870		
6500	6630	6710	6900	7020	7140	7790	7900	8010	8120	8240	8430	8560	8650	8750	9260	9290					
6640	6760	6900	7080	7280	7860	7970	8130	8200	8420	8520	8630	8760	8860	9090							
6970	7080	7260	7940	8070	8180	8300	8460	8650	8760	8870	8990	9170									
7110	7230	7380	8100	8230	8350	8510	8630	8820	8940	9070											

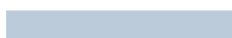

Napęd Spin 23

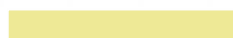

Napęd Spin 41 (SN6041 + SNA30)



Napęd Spin 22



Napęd Spin 41L (SN6041 + SNA6)

Szerokość (mm) - Dostępność co 10 mm

3210-3300	3310-3400	3410-3500	3510-3600	3610-3700	3710-3800	3810-3900	3910-4000	4010-4100	4110-4200	4210-4300	4310-4400	4410-4500	4510-4600	4610-4700	4710-4800	4810-4900	4910-5000	5010-5250	5260-5500	5510-5750	5760-6000
5890	6010	6110	6220	6350	6460	6590	6700	6810	6950	7240	7340	7460	8010	8130	8550	8670	8770	9280	9590	10310	10580
6060	6170	6310	6420	6540	6660	6780	7060	7180	7290	7450	7550	7660	8280	8390	8750	8880	8980	9500	9810	10620	10930
6260	6370	6500	6620	6800	7020	7130	7260	7400	7580	7710	7820	7930	8500	8600	8980	9190	9290	9830	10170	10930	11250
6570	6680	6870	7120	7230	7380	7500	7680	7830	7930	8080	8190	8320	8970	9070	9450	9600	9710	10330	10640		
7120	7380	7510	7650	7790	8000	8120	8230	8480	8990	9150	9340	9480	9590	9710	10220	10370	10480	10950	11280		
7390	7550	7660	7870	8020	8160	8840	8980	9120	9250	9400	9620	9770	9890	10020	10550	10610					
7570	7720	7880	8100	8330	8940	9070	9260	9350	9600	9730	9870	10030	10160	10410							
7940	8080	8300	9000	9160	9300	9450	9640	9860	10000	10140	10290	10500									
8120	8280	8450	9210	9370	9520	9710	9860	10090	10230	10390											



Napęd Spin 23

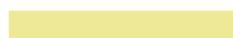

Napęd Spin 41 (SN6041 + SNA30)

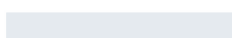

Napęd Spin 22



Napęd Spin 41L (SN6041 + SNA6)

Szerokość (mm) - Dostępność co 10 mm

3210-3300	3310-3400	3410-3500	3510-3600	3610-3700	3710-3800	3810-3900	3910-4000	4010-4100	4110-4200	4210-4300	4310-4400	4410-4500	4510-4600	4610-4700	4710-4800	4810-4900	4910-5000	5010-5250	5260-5500	5510-5750	5760-6000
6040	6160	6270	6380	6520	6630	6770	6880	7000	7140	7430	7540	7660	8220	8340	8760	8880	8990	9510	9830	10570	10850
6220	6330	6480	6590	6720	6840	6970	7250	7370	7490	7650	7760	7870	8500	8610	8980	9120	9210	9750	10080	10890	11210
6420	6540	6680	6800	6990	7210	7320	7470	7610	7790	7930	8040	8160	8730	8840	9220	9430	9550	10100	10440	11220	11550
6740	6860	7050	7310	7430	7580	7710	7890	8050	8150	8310	8420	8560	9210	9320	9700	9860	9980	10610	10930		
7310	7570	7710	7850	8000	8210	8340	8460	8710	9230	9390	9590	9730	9840	9980	10480	10650	10760	11250	11590		
7590	7750	7860	8080	8240	8390	9070	9210	9360	9500	9650	9870	10030	10160	10290	10840	10900					
7780	7930	8100	8320	8550	9170	9310	9510	9610	9860	10000	10140	10310	10440	10700							
8150	8300	8520	9240	9400	9540	9700	9900	10130	10270	10420	10570	10790									
8340	8510	8690	9450	9610	9780	9970	10130	10360	10510	10680											



Napęd Spin 23

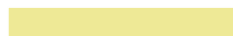

Napęd Spin 41 (SN6041 + SNA30)

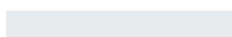

Napęd Spin 22



Napęd Spin 41L (SN6041 + SNA6)

Nice Simple Premium i Design E120 - sprężyny naciągowe

Wymiary standardowe, kolory podstawowe

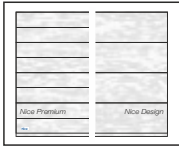

Charakterystyka bram SIMPLE PREMIUM I DESIGN E120:

- Powierzchnia sekcji w strukturze **Woodgrain** od strony zewnętrznej, od wewnątrz przetłoczenia wąskie Stucco,
- Segmenty wykonane z blachy stalowej o grubości 0,45 mm, ocynkowane ogniuowo, powleczonej poliuretanem,
- Wypełnienie sekcji stanowi bezfreonowa pianka poliuretanowa o grubości ok. 40 mm,
- Konstrukcja nośna stalowa, ocynkowana ogniuowo,

- System wyważania na sprężynach naciągowych testowanych na min. 15 000 cykli,
- Bezpieczna konstrukcja sekcji uniemożliwiająca przycięcie palców od strony zewnętrznej i wewnętrznej zarówno podczas otwierania, jak i zamykania bramy.
- **Górna sekcja standardowo bez ścięcia** (patrz Schematy/Przekroje). Możliwość symetrycznego cięcia sekcji górnej i dolnej w wym. specjalnych. Sekcja dolna ścinana i okuta profilem aluminiowym.

Gwarancja:** Bramy i automatyka - 24 miesiące od daty sprzedaży.

Lista dostępnych opcji dodatkowych strona 66-67

Kolory podstawowe (Woodgrain)

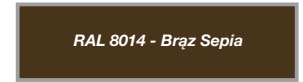

Kolory podstawowe Woodgrain:

- RAL 9016 (Biel),
- RAL 8014 (Brąz Sepia)
- RAL 7016 (Antracyt).

Standardowe wyposażenie bram ręcznych:

- bez klamki zewnętrznej i zamka,
- wewnętrzny rygiel blokujący,
- zestaw montażowy (kołki i śruby montażowe do podłoża).

Przy wyborze opcji „Klamka zewnętrzna z zamkiem” brama bez wewnętrznego rygla blokującego.

Standardowe wyposażenie bram automatycznych:

- bez klamki zewnętrznej i zamka,
- wewnętrzny rygiel blokujący,
- zestaw montażowy (kołki i śruby montażowe do podłoża).

Przy wyborze opcji „Klamka zewnętrzna z zamkiem” brama bez wewnętrznego rygla blokującego.

Napęd Shel 75

Napęd Shel 75L (Shel 75 + SH1)

Napęd Spin 23

Napęd Spin 22

WYMIARY STANDARDOWE - RĘCZNE

		Szerokość (mm)										
		2250	2375	2400	2500	2600	2750	3000	3250	3500	3750	4000
Wysokość (mm)	1900	3170	3250	3250	3340	3430	3600	3860	4110	4280	4540	4720
	1950	3170	3250	3250	3340	3430	3600	3860	4110	4280	4540	4720
	2000	3170	3250	3250	3340	3430	3600	3860	4110	4280	4540	4720
	2050	3250	3330	3330	3440	3550	3710	3940	4240	4430	4690	5020
	2100	3250	3330	3330	3440	3550	3710	3940	4240	4430	4690	5020
	2125	3250	3330	3330	3440	3550	3710	3940	4240	4430	4690	5020
	2200	3360	3430	3430	3530	3630	3810	4060	4370	4550	4980	5170
	2250	3360	3430	3430	3530	3630	3810	4060	4370	4550	4980	5170
	2300	3590	3680	3680	3790	3890	4090	4300	4630	4860	5260	5490
	2350	3590	3680	3680	3790	3890	4090	4300	4630	4860	5260	5490
	2375	3590	3680	3680	3790	3890	4090	4300	4630	4860	5260	5490
	2475	3810	3920	3920	4030	4140	4350	4600	4930	5250	5630	5800
	2500	3810	3920	3920	4030	4140	4350	4600	4930	5250	5630	5800

WYMIARY STANDARDOWE - AUTOMATYCZNE SHEL

		Szerokość (mm)										
		2250	2375	2400	2500	2600	2750	3000	3250	3500	3750	4000
Wysokość (mm)	1900	3830	3910	3910	4010	4090	4260	4510	4770	4940	5190	5380
	1950	3830	3910	3910	4010	4090	4260	4510	4770	4940	5190	5380
	2000	3830	3910	3910	4010	4090	4260	4510	4770	4940	5190	5380
	2050	3910	3990	3990	4100	4210	4370	4600	4890	5090	5340	5670
	2100	3910	3990	3990	4100	4210	4370	4600	4890	5090	5340	5670
	2125	3910	3990	3990	4100	4210	4370	4600	4890	5090	5340	5670
	2200	4020	4090	4090	4190	4290	4470	4720	5020	5210	5630	5820
	2250	4020	4090	4090	4190	4290	4470	4720	5020	5210	5630	5820
	2300	4330	4420	4420	4530	4630	4820	5030	5360	5590	5990	6220
	2350	4330	4420	4420	4530	4630	4820	5030	5360	5590	5990	6220
	2375	4330	4420	4420	4530	4630	4820	5030	5360	5590	5990	6220
	2475	4540	4650	4650	4760	4870	5080	5330	5660	5980	6350	6520
	2500	4540	4650	4650	4760	4870	5080	5330	5660	5980	6350	6520

WYMIARY STANDARDOWE - AUTOMATYCZNE SPIN

		Szerokość (mm)										
		2250	2375	2400	2500	2600	2750	3000	3250	3500	3750	4000
Wysokość (mm)	1900	3940	4020	4020	4110	4200	4370	4620	4880	5050	5300	5490
	1950	3940	4020	4020	4110	4200	4370	4620	4880	5050	5300	5490
	2000	3940	4020	4020	4110	4200	4370	4620	4880	5050	5300	5490
	2050	4020	4100	4100	4210	4320	4480	4710	5000	5190	5450	5780
	2100	4020	4100	4100	4210	4320	4480	4710	5000	5190	5450	5780
	2125	4020	4100	4100	4210	4320	4480	4710	5000	5190	5450	5780
	2200	4130	4200	4200	4300	4390	4580	4830	5130	5320	5740	5920
	2250	4130	4200	4200	4300	4390	4580	4830	5130	5320	5740	5920
	2300	4360	4450	4450	4560	4660	4860	5060	5390	5620	6020	6250
	2350	4360	4450	4450	4560	4660	4860	5060	5390	5620	6020	6250
	2375	4360	4450	4450	4560	4660	4860	5060	5390	5620	6020	6250
	2475	4750	4860	4860	4970	5080	5290	5540	5870	6190	6560	6730
	2500	4750	4860	4860	4970	5080	5290	5540	5870	6190	6560	6730

Nice Simple Premium i Design - sprężyny skrętne

Wymiary standardowe, kolory podstawowe



Charakterystyka bram SIMPLE PREMIUM I DESIGN:

- Powierzchnia sekcji w strukturze **Woodgrain** od strony zewnętrznej, od wewnątrz przetłoczenia wąskie Stucco,
- Segmenty wykonane z blachy stalowej o grubości 0,45 mm, ocynkowane ogniu, powleczonej poliestrem,
- Wypełnienie sekcji stanowi bezfreonowa pianka poliuretanowa o grubości ok. 40 mm,
- Konstrukcja nośna stalowa, ocynkowana ogniu,

- System wyważania na sprężynach skrętnych testowanych na min. 15 000 cykli,
- Brama standardowo wyposażona w zabezpieczenie w przypadku pęknięcia sprężyn,
- Bezpieczna konstrukcja sekcji uniemożliwiająca przycięcie palców od strony zewn. i wewn., zarówno podczas otwierania, jak i zamykania bramy,
- W bramach o szerokości od 4750 mm stosowane są profile usztywniające.

Gwarancja:** Bramy i automatyka - 24 miesiące od daty sprzedaży.

Lista dostępnych opcji dodatkowych strona 66-67

Kolory podstawowe (Woodgrain)

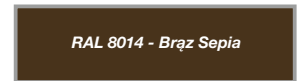

Kolory podstawowe Woodgrain:	Standardowe wyposażenie bram ręcznych:	Standardowe wyposażenie bram automatycznych:
<ul style="list-style-type: none"> • RAL 9016 (Biel), • RAL 8014 (Brąz Sepia), • RAL 7016 (Antracyt). 	<ul style="list-style-type: none"> • bez klamki zewnętrznej i zamka, • wewnętrzny rygiel blokujący, • zestaw montażowy (kołki i śruby montażowe do podłoża). <p>Przy wyborze opcji „Klamka zewnętrzna z zamkiem” brama bez wewnętrznego rygla blokującego.</p>	<ul style="list-style-type: none"> • bez klamki zewnętrznej i zamka, • wewnętrzny rygiel blokujący, • zestaw montażowy (kołki i śruby montażowe do podłoża). <p>Przy wyborze opcji „Klamka zewnętrzna z zamkiem” brama bez wewnętrznego rygla blokującego.</p>

WYMIARY STANDARDOWE - RĘCZNE

		Szerokość (mm)														
		2400	2500	2600	2750	3000	3250	3500	3750	4000	4250	4500	4750	5000	5250	5500
Wysokość (mm)	2000	3380	3490	3570	3750	4020	4290	4470	4730	4920	5400	5560	6120	6300	6740	6990
	2100	3470	3590	3700	3870	4110	4420	4620	4890	5230	5540	5700	6260	6440	6890	7150
	2125	3470	3590	3700	3870	4110	4420	4620	4890	5230	5540	5700	6260	6440	6890	7150
	2200	3570	3680	3780	3970	4240	4550	4750	5190	5380	5740	5910	6430	6680	7150	7420
	2250	3570	3680	3780	3970	4240	4550	4750	5190	5380	5740	5910	6430	6680	7150	7420
	2375	3840	3960	4060	4260	4480	4820	5070	5480	5730	6050	6240	6820	7030	7500	7730
	2500	4080	4200	4310	4530	4800	5140	5470	5870	6050	6400	6670	7310	7520	8040	8310

WYMIARY STANDARDOWE - AUTOMATYCZNE SHEL

		Szerokość (mm)								
		2400	2500	2600	2750	3000	3250	3500	3750	4000
Wysokość (mm)	2000	4040	4150	4230	4410	4680	4940	5120	5390	5580
	2100	4130	4250	4360	4530	4770	5070	5270	5540	5880
	2125	4130	4250	4360	4530	4770	5070	5270	5540	5880
	2200	4230	4340	4440	4630	4890	5210	5400	5840	6030
	2250	4230	4340	4440	4630	4890	5210	5400	5840	6030
	2375	4580	4690	4790	5000	5210	5550	5790	6210	6450
	2500	4820	4930	5050	5260	5530	5870	6200	6590	6770

Napęd Shel 75

Napęd Shel 75L (Shel 75 + SH1)

WYMIARY STANDARDOWE - AUTOMATYCZNE SPIN

		Szerokość (mm)														
		2400	2500	2600	2750	3000	3250	3500	3750	4000	4250	4500	4750	5000	5250	5500
Wysokość (mm)	2000	4150	4260	4340	4520	4790	5050	5230	5500	5680	6150	6320	7310	7490	7930	8180
	2100	4240	4350	4470	4630	4870	5180	5380	5650	5990	6290	6460	7450	7630	8070	8330
	2125	4240	4350	4470	4630	4870	5180	5380	5650	5990	6290	6460	7450	7630	8070	8330
	2200	4340	4450	4550	4740	5000	5320	5510	5950	6140	6500	6660	7620	7870	8330	8600
	2250	4340	4450	4550	4740	5000	5320	5510	5950	6140	6500	6660	7620	7870	8330	8600
	2375*	4610	4720	4820	5030	5240	5590	5820	6240	6480	6800	6990	8010	8210	8680	8910
	2500	5030	5140	5260	5470	5740	6080	6410	6800	6980	7330	8050	8690	8900	9420	9680

Napęd Spin 23

Napęd Spin 22

Napęd Spin 41 (SN6041 + SNA30)

Napęd Spin 41L (SN6041 + SNA6)

* Do bramy automatycznej o wysokości 2375 mm z prowadzeniem obniżonym L konieczna zamiana napędu na SPIN 22 lub SPIN 41L. Szczegóły strona 66

** Szczegóły dotyczące gwarancji na bramy i automatykę w karcie gwarancyjnej Nice.

Nice Simple Premium i Design E120 - sprężyny naciągowe

Wymiary standardowe, kolory standardowe

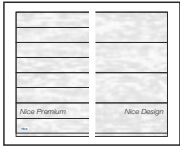

Charakterystyka bram SIMPLE PREMIUM I DESIGN E120:

- Powierzchnia sekcji w strukturze **Woodgrain** od strony zewnętrznej, od wewnątrz przetłoczenia wąskie Stucco,
- Segmenty wykonane z blachy stalowej o grubości 0,45 mm, ocynkowane ognioowo, powleczonej poliuretanem,
- Wypełnienie sekcji stanowi bezfreonowa pianka poliuretanowa o grubości ok. 40 mm,
- Konstrukcja nośna stalowa, ocynkowana ognioowo,

- System wyważania na sprężynach naciągowych testowanych na min. 15 000 cykli,
- Bezpieczna konstrukcja sekcji uniemożliwiająca przycięcie palców od strony zewnętrznej i wewnętrznej zarówno podczas otwierania, jak i zamykania bramy.
- **Górna sekcja standardowo bez ścięcia** (patrz Schematy/Przekroje). Możliwość symetrycznego cięcia sekcji górnej i dolnej w wym. specjalnych. Sekcja dolna ścinana i okuta profilem aluminiowym.

Gwarancja:** Bramy i automatyka - 24 miesiące od daty sprzedaży.

Lista dostępnych opcji dodatkowych strona 66-67

Kolory standardowe (Woodgrain)

RAL 8017 - Brąz Czekoladowy

RAL 9006 - Srebrny

RAL 7035 - Jasnoszary

Kolory standardowe Woodgrain:

- RAL 8017 Brąz Czekoladowy,
- RAL 9006 Srebrny,
- RAL 7035 Jasnoszary.

Standardowe wyposażenie bram ręcznych:

- bez klamki zewnętrznej i zamka,
- wewnętrzny rygiel blokujący,
- zestaw montażowy (kołki i śruby montażowe do podłoża).

Przy wyborze opcji „Klamka zewnętrzna z zamkiem” brama bez wewnętrznego rygla blokującego.

Standardowe wyposażenie bram automatycznych:

- bez klamki zewnętrznej i zamka,
- wewnętrzny rygiel blokujący,
- zestaw montażowy (kołki i śruby montażowe do podłoża).

Przy wyborze opcji „Klamka zewnętrzna z zamkiem” brama bez wewnętrznego rygla blokującego.

Napęd Shel 75

Napęd Shel 75L (Shel 75 + SH1)

Napęd Spin 23

Napęd Spin 22

WYMIARY STANDARDOWE - RĘCZNE

Wysokość (mm)	Szerokość (mm)										
	2250	2375	2400	2500	2600	2750	3000	3250	3500	3750	4000
1900	3660	3770	3770	3890	3990	4200	4510	4820	5050	5360	5590
1950	3660	3770	3770	3890	3990	4200	4510	4820	5050	5360	5590
2000	3660	3770	3770	3890	3990	4200	4510	4820	5050	5360	5590
2050	3770	3880	3880	4020	4150	4350	4640	4990	5240	5550	5940
2100	3770	3880	3880	4020	4150	4350	4640	4990	5240	5550	5940
2125	3770	3880	3880	4020	4150	4350	4640	4990	5240	5550	5940
2200	3910	4020	4020	4140	4260	4480	4800	5160	5410	5900	6140
2250	3910	4020	4020	4140	4260	4480	4800	5160	5410	5900	6140
2300	4170	4300	4300	4440	4570	4800	5070	5470	5760	6230	6530
2350	4170	4300	4300	4440	4570	4800	5070	5470	5760	6230	6530
2375	4170	4300	4300	4440	4570	4800	5070	5470	5760	6230	6530
2475	4420	4570	4570	4710	4840	5090	5420	5820	6200	6650	6890
2500	4420	4570	4570	4710	4840	5090	5420	5820	6200	6650	6890

WYMIARY STANDARDOWE - AUTOMATYCZNE SHEL

Wysokość (mm)	Szerokość (mm)										
	2250	2375	2400	2500	2600	2750	3000	3250	3500	3750	4000
1900	4320	4430	4430	4550	4650	4850	5160	5470	5700	6010	6240
1950	4320	4430	4430	4550	4650	4850	5160	5470	5700	6010	6240
2000	4320	4430	4430	4550	4650	4850	5160	5470	5700	6010	6240
2050	4420	4540	4540	4680	4810	5000	5290	5640	5890	6200	6590
2100	4420	4540	4540	4680	4810	5000	5290	5640	5890	6200	6590
2125	4420	4540	4540	4680	4810	5000	5290	5640	5890	6200	6590
2200	4560	4670	4670	4800	4920	5140	5450	5810	6060	6540	6790
2250	4560	4670	4670	4800	4920	5140	5450	5810	6060	6540	6790
2300	4900	5040	5040	5170	5300	5530	5800	6190	6490	6950	7250
2350	4900	5040	5040	5170	5300	5530	5800	6190	6490	6950	7250
2375	4900	5040	5040	5170	5300	5530	5800	6190	6490	6950	7250
2475	5150	5300	5300	5440	5570	5820	6140	6540	6920	7370	7600
2500	5150	5300	5300	5440	5570	5820	6140	6540	6920	7370	7600

WYMIARY STANDARDOWE - AUTOMATYCZNE SPIN

Wysokość (mm)	Szerokość (mm)										
	2250	2375	2400	2500	2600	2750	3000	3250	3500	3750	4000
1900	4430	4540	4540	4650	4760	4960	5270	5580	5810	6110	6350
1950	4430	4540	4540	4650	4760	4960	5270	5580	5810	6110	6350
2000	4430	4540	4540	4650	4760	4960	5270	5580	5810	6110	6350
2050	4530	4650	4650	4780	4920	5110	5400	5750	6000	6310	6700
2100	4530	4650	4650	4780	4920	5110	5400	5750	6000	6310	6700
2125	4530	4650	4650	4780	4920	5110	5400	5750	6000	6310	6700
2200	4670	4780	4780	4900	5030	5250	5560	5920	6170	6650	6900
2250	4670	4780	4780	4900	5030	5250	5560	5920	6170	6650	6900
2300	4940	5070	5070	5200	5330	5560	5830	6220	6520	6980	7280
2350	4940	5070	5070	5200	5330	5560	5830	6220	6520	6980	7280
2375	4940	5070	5070	5200	5330	5560	5830	6220	6520	6980	7280
2475	5360	5510	5510	5650	5780	6030	6350	6750	7130	7580	7810
2500	5360	5510	5510	5650	5780	6030	6350	6750	7130	7580	7810

Nice Simple Premium i Design - sprężyny skrętne

Wymiary standardowe, kolory standardowe

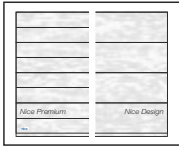

Charakterystyka bram SIMPLE PREMIUM I DESIGN:

- Powierzchnia sekcji w strukturze **Woodgrain** od strony zewnętrznej, od wewnątrz przetłoczenia wąskie Stucco,
- Segmenty wykonane z blachy stalowej o grubości 0,45 mm, ocynkowane ogniuowo, powleczonej poliestrem,
- Wypełnienie sekcji stanowi bezfreonowa pianka poliuretanowa o grubości ok. 40 mm,
- Konstrukcja nośna stalowa, ocynkowana ogniuowo,

- System wyważania na sprężynach skrętnych testowanych na min. 15 000 cykli,
- Brama standardowo wyposażona w zabezpieczenie w przypadku pęknięcia sprężyn,
- Bezpieczna konstrukcja sekcji uniemożliwiająca przycięcie palców od strony zewn. i wewn., zarówno podczas otwierania, jak i zamykania bramy,
- W bramach o szerokości od 4750 mm stosowane są profile usztywniające.

Gwarancja:** Bramy i automatyka - 24 miesiące od daty sprzedaży.

Lista dostępnych opcji dodatkowych strona 66-67

Kolory standardowe (Woodgrain)

RAL 8017 - Brąz Czekoladowy

RAL 9006 - Srebrny

RAL 7035 - Jasnoszary

Kolory standardowe Woodgrain:	Standardowe wyposażenie bram ręcznych:	Standardowe wyposażenie bram automatycznych:
<ul style="list-style-type: none"> • RAL 8017 Brąz Czekoladowy, • RAL 9006 Srebrny, • RAL 7035 Jasnoszary. 	<ul style="list-style-type: none"> • bez klamki zewnętrznej i zamka, • wewnętrzny rygiel blokujący, • zestaw montażowy (kołki i śruby montażowe do podłoża). <p>Przy wyborze opcji „Klamka zewnętrzna z zamkiem” brama bez wewnętrznego rygla blokującego.</p>	<ul style="list-style-type: none"> • bez klamki zewnętrznej i zamka, • wewnętrzny rygiel blokujący, • zestaw montażowy (kołki i śruby montażowe do podłoża). <p>Przy wyborze opcji „Klamka zewnętrzna z zamkiem” brama bez wewnętrznego rygla blokującego.</p>

WYMIARY STANDARDOWE - RĘCZNE

		Szerokość (mm)														
		2400	2500	2600	2750	3000	3250	3500	3750	4000	4250	4500	4750	5000	5250	5500
Wysokość (mm)	2000	3870	4000	4100	4310	4630	4950	5180	5500	5740	6260	6480	7090	7320	7810	8120
	2100	3990	4130	4270	4460	4760	5120	5380	5700	6100	6460	6680	7290	7530	8030	8340
	2125	3990	4130	4270	4460	4760	5120	5380	5700	6100	6460	6680	7290	7530	8030	8340
	2200	4120	4250	4380	4600	4930	5300	5550	6050	6300	6720	6940	7520	7830	8360	8680
	2250	4120	4250	4380	4600	4930	5300	5550	6050	6300	6720	6940	7520	7830	8360	8680
	2375	4420	4560	4690	4930	5210	5610	5910	6390	6700	7080	7330	7970	8240	8770	9070
	2500	4700	4840	4980	5230	5560	5970	6370	6830	7070	7490	7820	8520	8800	9380	9710

WYMIARY STANDARDOWE - AUTOMATYCZNE SHEL

		Szerokość (mm)								
		2400	2500	2600	2750	3000	3250	3500	3750	4000
Wysokość (mm)	2000	4530	4650	4760	4970	5290	5600	5830	6150	6390
	2100	4650	4780	4920	5120	5410	5770	6030	6350	6740
	2125	4650	4780	4920	5120	5410	5770	6030	6350	6740
	2200	4780	4910	5030	5260	5580	5950	6200	6700	6950
	2250	4780	4910	5030	5260	5580	5950	6200	6700	6950
	2375	5150	5290	5420	5660	5930	6340	6630	7110	7410
	2500	5430	5570	5700	5960	6290	6690	7080	7540	7780

Napęd Shel 75

Napęd Shel 75L (Shel 75 + SH1)

WYMIARY STANDARDOWE - AUTOMATYCZNE SPIN

		Szerokość (mm)														
		2400	2500	2600	2750	3000	3250	3500	3750	4000	4250	4500	4750	5000	5250	5500
Wysokość (mm)	2000	4640	4760	4870	5080	5390	5710	5940	6260	6500	7020	7230	8270	8500	8990	9290
	2100	4760	4890	5030	5230	5520	5880	6140	6460	6850	7210	7430	8470	8710	9210	9520
	2125	4760	4890	5030	5230	5520	5880	6140	6460	6850	7210	7430	8470	8710	9210	9520
	2200	4890	5020	5140	5360	5690	6060	6310	6810	7060	7470	7690	8700	9010	9530	9850
	2250	4890	5020	5140	5360	5690	6060	6310	6810	7060	7470	7690	8700	9010	9530	9850
	2375*	5190	5320	5450	5690	5960	6370	6670	7140	7450	7820	8070	9150	9420	9950	10240
	2500	5640	5780	5920	6170	6500	6900	7300	7750	7990	8410	9190	9890	10170	10750	11070

Napęd Spin 23

Napęd Spin 22

Napęd Spin 41 (SN6041 + SNA30)

Napęd Spin 41L (SN6041 + SNA6)

* Do bramy automatycznej o wysokości 2375 mm z prowadzeniem obniżonym L konieczna zamiana napędu na SPIN 22 lub SPIN 41L. Szczegóły strona 66

** Szczegóły dotyczące gwarancji na bramy i automatykę w karcie gwarancyjnej Nice.

Nice Simple Premium i Design E120 - sprężyny naciągowe

Wymiary standardowe, dowolny kolor RAL

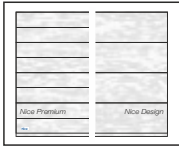

Charakterystyka bram SIMPLE PREMIUM I DESIGN E120:

- Powierzchnia sekcji w strukturze **Woodgrain** od strony zewnętrznej, od wewnątrz przetłoczenia wąskie Stucco,
- Segmenty wykonane z blachy stalowej o grubości 0,45 mm, ocynkowane ogniowo, powleczonej poliuretem,
- Wypełnienie sekcji stanowi bezfreonowa pianka poliuretanowa o grubości ok. 40 mm,
- Konstrukcja nośna stalowa, ocynkowana ogniowo,

- System wyważania na sprężynach naciągowych testowanych na min. 15 000 cykli,
- Bezpieczna konstrukcja sekcji uniemożliwiająca przycięcie palców od strony zewnętrznej i wewnętrznej zarówno podczas otwierania, jak i zamykania bramy.
- **Górna sekcja standardowo bez ścięcia** (patrz Schematy/Przekroje). Możliwość symetrycznego cięcia sekcji górnej i dolnej w wym. specjalnych. Sekcja dolna ścinana i okuta profilem aluminiowym.

Gwarancja:** Bramy i automatyka - 24 miesiące od daty sprzedaży.

Lista dostępnych opcji dodatkowych strona 66-67

Dowolny kolor RAL (Woodgrain) - z wyłączeniem kolorów perłowych fluorescencyjnych i metalizowanych



Kolory RAL Woodgrain:

- Dowolny kolor z palety RAL*

* z wyłączeniem kolorów perłowych, fluorescencyjnych i metalizowanych.

Standardowe wyposażenie bram ręcznych:

- bez klamki zewnętrznej i zamka,
- wewnętrzny rygiel blokujący,
- zestaw montażowy (kołki i śruby montażowe do podłoża).

Przy wyborze opcji „Klamka zewnętrzna z zamkiem” brama bez wewnętrznego rygla blokującego.

Standardowe wyposażenie bram automatycznych:

- bez klamki zewnętrznej i zamka,
- wewnętrzny rygiel blokujący,
- zestaw montażowy (kołki i śruby montażowe do podłoża).

Przy wyborze opcji „Klamka zewnętrzna z zamkiem” brama bez wewnętrznego rygla blokującego.

Napęd Shel 75

Napęd Shel 75L (Shel 75 + SH1)

Napęd Spin 23

Napęd Spin 22

WYMIARY STANDARDOWE - RĘCZNE

Szerokość (mm)

Wysokość (mm)	2250	2375	2400	2500	2600	2750	3000	3250	3500	3750	4000
	1900	3770	3880	3880	4010	4120	4330	4650	4970	5210	5530
1950	3770	3880	3880	4010	4120	4330	4650	4970	5210	5530	5780
2000	3770	3880	3880	4010	4120	4330	4650	4970	5210	5530	5780
2050	3880	4010	4010	4140	4280	4480	4790	5150	5420	5740	6140
2100	3880	4010	4010	4140	4280	4480	4790	5150	5420	5740	6140
2125	3880	4010	4010	4140	4280	4480	4790	5150	5420	5740	6140
2200	4030	4140	4140	4270	4400	4630	4960	5340	5600	6100	6360
2250	4030	4140	4140	4270	4400	4630	4960	5340	5600	6100	6360
2300	4300	4440	4440	4580	4710	4950	5240	5650	5960	6440	6750
2350	4300	4440	4440	4580	4710	4950	5240	5650	5960	6440	6750
2375	4300	4440	4440	4580	4710	4950	5240	5650	5960	6440	6750
2475	4550	4710	4710	4860	5000	5260	5600	6010	6410	6870	7120
2500	4550	4710	4710	4860	5000	5260	5600	6010	6410	6870	7120

WYMIARY STANDARDOWE - AUTOMATYCZNE SHEL

Szerokość (mm)

Wysokość (mm)	2250	2375	2400	2500	2600	2750	3000	3250	3500	3750	4000
	1900	4430	4540	4540	4660	4770	4980	5300	5630	5860	6180
1950	4430	4540	4540	4660	4770	4980	5300	5630	5860	6180	6430
2000	4430	4540	4540	4660	4770	4980	5300	5630	5860	6180	6430
2050	4540	4660	4660	4800	4940	5140	5440	5800	6070	6390	6790
2100	4540	4660	4660	4800	4940	5140	5440	5800	6070	6390	6790
2125	4540	4660	4660	4800	4940	5140	5440	5800	6070	6390	6790
2200	4680	4800	4800	4930	5060	5280	5610	5990	6250	6740	7000
2250	4680	4800	4800	4930	5060	5280	5610	5990	6250	6740	7000
2300	5030	5170	5170	5310	5440	5680	5970	6370	6680	7160	7470
2350	5030	5170	5170	5310	5440	5680	5970	6370	6680	7160	7470
2375	5030	5170	5170	5310	5440	5680	5970	6370	6680	7160	7470
2475	5280	5440	5440	5580	5730	5980	6320	6730	7130	7590	7840
2500	5280	5440	5440	5580	5730	5980	6320	6730	7130	7590	7840

WYMIARY STANDARDOWE - AUTOMATYCZNE SPIN

Szerokość (mm)

Wysokość (mm)	2250	2375	2400	2500	2600	2750	3000	3250	3500	3750	4000
	1900	4540	4650	4650	4770	4880	5090	5410	5730	5970	6290
1950	4540	4650	4650	4770	4880	5090	5410	5730	5970	6290	6540
2000	4540	4650	4650	4770	4880	5090	5410	5730	5970	6290	6540
2050	4650	4770	4770	4910	5050	5250	5550	5910	6170	6500	6900
2100	4650	4770	4770	4910	5050	5250	5550	5910	6170	6500	6900
2125	4650	4770	4770	4910	5050	5250	5550	5910	6170	6500	6900
2200	4790	4910	4910	5040	5160	5390	5720	6100	6350	6850	7110
2250	4790	4910	4910	5040	5160	5390	5720	6100	6350	6850	7110
2300	5060	5200	5200	5340	5470	5720	6000	6410	6710	7190	7500
2350	5060	5200	5200	5340	5470	5720	6000	6410	6710	7190	7500
2375	5060	5200	5200	5340	5470	5720	6000	6410	6710	7190	7500
2475	5500	5650	5650	5800	5940	6190	6530	6940	7340	7800	8050
2500	5500	5650	5650	5800	5940	6190	6530	6940	7340	7800	8050

Nice Simple Premium i Design - sprężyny skrętne

Wymiary standardowe, dowolny kolor RAL

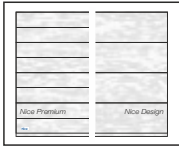

Charakterystyka bram SIMPLE PREMIUM I DESIGN:

- Powierzchnia sekcji w strukturze **Woodgrain** od strony zewnętrznej, od wewnątrz przetłoczenia wąskie Stucco,
- Segmenty wykonane z blachy stalowej o grubości 0,45 mm, ocynkowane ogniu, powleczonej poliestrem,
- Wypełnienie sekcji stanowi bezfreonowa pianka poliuretanowa o grubości ok. 40 mm,
- Konstrukcja nośna stalowa, ocynkowana ogniu,

- System wyważania na sprężynach skrętnych testowanych na min. 15 000 cykli,
- Brama standardowo wyposażona w zabezpieczenie w przypadku pęknięcia sprężyn,
- Bezpieczna konstrukcja sekcji uniemożliwiająca przycięcie palców od strony zewn. i wewn., zarówno podczas otwierania, jak i zamykania bramy,
- W bramach o szerokości od 4750 mm stosowane są profile usztywniające.

Gwarancja:** Bramy i automatyka - 24 miesiące od daty sprzedaży.

Lista dostępnych opcji dodatkowych strona 66-67

Dowolny kolor RAL (Woodgrain) - z wyłączeniem kolorów perłowych fluorescencyjnych i metalizowanych



Kolory RAL Woodgrain:	Standardowe wyposażenie bram ręcznych:	Standardowe wyposażenie bram automatycznych:
<ul style="list-style-type: none"> • Dowolny kolor z palety RAL* <p>* z wyłączeniem kolorów perłowych, fluorescencyjnych i metalizowanych.</p>	<ul style="list-style-type: none"> • bez klamki zewnętrznej i zamka, • wewnętrzny rygiel blokujący, • zestaw montażowy (kołki i śruby montażowe do podłoża). <p>Przy wyborze opcji „Klamka zewnętrzna z zamkiem” brama bez wewnętrznego rygla blokującego.</p>	<ul style="list-style-type: none"> • bez klamki zewnętrznej i zamka, • wewnętrzny rygiel blokujący, • zestaw montażowy (kołki i śruby montażowe do podłoża). <p>Przy wyborze opcji „Klamka zewnętrzna z zamkiem” brama bez wewnętrznego rygla blokującego.</p>

WYMIARY STANDARDOWE - RĘCZNE

		Szerokość (mm)														
		2400	2500	2600	2750	3000	3250	3500	3750	4000	4250	4500	4750	5000	5250	5500
Wysokość (mm)	2000	3980	4110	4220	4440	4770	5100	5340	5670	5920	6450	6680	7300	7540	8050	8360
	2100	4110	4250	4390	4590	4900	5270	5540	5880	6290	6660	6890	7520	7760	8280	8600
	2125	4110	4250	4390	4590	4900	5270	5540	5880	6290	6660	6890	7520	7760	8280	8600
	2200	4250	4380	4510	4740	5080	5460	5730	6240	6500	6930	7170	7760	8080	8620	8960
	2250	4250	4380	4510	4740	5080	5460	5730	6240	6500	6930	7170	7760	8080	8620	8960
	2375	4550	4690	4830	5080	5360	5780	6100	6590	6910	7300	7570	8230	8510	9050	9360
	2500	4830	4980	5120	5380	5730	6150	6560	7040	7290	7730	8070	8780	9080	9680	10010

WYMIARY STANDARDOWE - AUTOMATYCZNE SHEL

		Szerokość (mm)								
		2400	2500	2600	2750	3000	3250	3500	3750	4000
Wysokość (mm)	2000	4640	4760	4880	5090	5420	5750	5990	6310	6560
	2100	4760	4900	5040	5250	5550	5920	6190	6520	6930
	2125	4760	4900	5040	5250	5550	5920	6190	6520	6930
	2200	4900	5030	5160	5390	5730	6110	6370	6880	7150
	2250	4900	5030	5160	5390	5730	6110	6370	6880	7150
	2375	5280	5420	5550	5800	6090	6510	6820	7310	7620
	2500	5560	5700	5850	6110	6450	6870	7280	7750	8000

Napęd Shel 75

Napęd Shel 75L (Shel 75 + SH1)

WYMIARY STANDARDOWE - AUTOMATYCZNE SPIN

		Szerokość (mm)														
		2400	2500	2600	2750	3000	3250	3500	3750	4000	4250	4500	4750	5000	5250	5500
Wysokość (mm)	2000	4750	4870	4990	5200	5530	5850	6090	6420	6670	7200	7430	8480	8720	9220	9530
	2100	4870	5010	5150	5360	5660	6030	6300	6630	7040	7410	7640	8700	8940	9450	9770
	2125	4870	5010	5150	5360	5660	6030	6300	6630	7040	7410	7640	8700	8940	9450	9770
	2200	5010	5140	5270	5500	5840	6220	6480	6990	7250	7680	7910	8940	9260	9790	10130
	2250	5010	5140	5270	5500	5840	6220	6480	6990	7250	7680	7910	8940	9260	9790	10130
	2375*	5310	5460	5590	5840	6120	6540	6850	7340	7660	8050	8310	9400	9680	10220	10530
	2500	5770	5910	6060	6320	6660	7080	7490	7960	8210	8650	9440	10150	10450	11040	11380

Napęd Spin 23

Napęd Spin 22

Napęd Spin 41 (SN6041 + SNA30)

Napęd Spin 41L (SN6041 + SNA6)

* Do bramy automatycznej o wysokości 2375 mm z prowadzeniem obniżonym L konieczna zamiana napędu na SPIN 22 lub SPIN 41L. Szczegóły strona 66

** Szczegóły dotyczące gwarancji na bramy i automatykę w karcie gwarancyjnej Nice.

Nice Simple Premium i Design - sprężyny naciągowe
Wymiary specjalne



Nice Simple Premium i Design - sprężyny naciągowe

Wymiary specjalne, kolory podstawowe

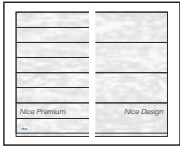

Charakterystyka bram SIMPLE PREMIUM I DESIGN E120:

- Powierzchnia sekcji w strukturze **Woodgrain** od strony zewnętrznej, od wewnątrz przetłoczenia wąskie Stucco,
- Segmenty wykonane z blachy stalowej o grubości 0,45 mm, ocynkowane ognioowo, powleczonej poliuretanem,
- Wypełnienie sekcji stanowi bezfreonowa pianka poliuretanowa o grubości ok. 40 mm,
- Konstrukcja nośna stalowa, ocynkowana ognioowo,

- System wyważania na sprężynach naciągowych testowanych na min. 15 000 cykli,
- Bezpieczna konstrukcja sekcji uniemożliwiająca przycięcie palców od strony zewnętrznej i wewnętrznej zarówno podczas otwierania, jak i zamykania bramy,
- **Opcjonalnie górna sekcja ścięta symetrycznie do sekcji dolnej** (patrz Schematy/Przekroje) i okuta profilem aluminiowym. Opcja bez dopłaty. Sekcja dolna ścinana i okuta profilem aluminiowym.

Gwarancja:** Bramy i automatyka - 24 miesiące od daty sprzedaży.

WYMIARY SPECJALNE* - RĘCZNE

Wysokość (mm)	Szerokość (mm)										
	2000 -2250	2260 -2375	2380 -2400	2410 -2500	2510 -2600	2610 -2750	2760 -3000	3010 -3250	3260 -3500	3510 -3750	3760 -4000
1900	3350	3430	3430	3530	3620	3800	4070	4350	4530	4800	4990
1950	3350	3430	3430	3530	3620	3800	4070	4350	4530	4800	4990
2000	3350	3430	3430	3530	3620	3800	4070	4350	4530	4800	4990
2050	3430	3520	3520	3630	3750	3920	4160	4480	4680	4950	5300
2100	3430	3520	3520	3630	3750	3920	4160	4480	4680	4950	5300
2125	3430	3520	3520	3630	3750	3920	4160	4480	4680	4950	5300
2200	3540	3620	3620	3730	3830	4020	4290	4620	4810	5260	5460
2250	3540	3620	3620	3730	3830	4020	4290	4620	4810	5260	5460
2300	3790	3890	3890	4010	4110	4320	4540	4890	5130	5560	5810
2350	3790	3890	3890	4010	4110	4320	4540	4890	5130	5560	5810
2375	3790	3890	3890	4010	4110	4320	4540	4890	5130	5560	5810
2475	4020	4140	4140	4260	4370	4590	4860	5210	5550	5950	6130
2500	4020	4140	4140	4260	4370	4590	4860	5210	5550	5950	6130

WYMIARY SPECJALNE* - AUTOMATYCZNE SHEL

Wysokość (mm)	Szerokość (mm)										
	2000 -2250	2260 -2375	2380 -2400	2410 -2500	2510 -2600	2610 -2750	2760 -3000	3010 -3250	3260 -3500	3510 -3750	3760 -4000
1900	4040	4120	4120	4220	4310	4500	4770	5040	5220	5490	5680
1950	4040	4120	4120	4220	4310	4500	4770	5040	5220	5490	5680
2000	4040	4120	4120	4220	4310	4500	4770	5040	5220	5490	5680
2050	4120	4210	4210	4330	4440	4610	4860	5170	5370	5640	5990
2100	4120	4210	4210	4330	4440	4610	4860	5170	5370	5640	5990
2125	4120	4210	4210	4330	4440	4610	4860	5170	5370	5640	5990
2200	4240	4310	4310	4420	4520	4720	4990	5310	5500	5950	6150
2250	4240	4310	4310	4420	4520	4720	4990	5310	5500	5950	6150
2300	4560	4660	4660	4780	4880	5090	5310	5660	5900	6330	6580
2350	4560	4660	4660	4780	4880	5090	5310	5660	5900	6330	6580
2375	4560	4660	4660	4780	4880	5090	5310	5660	5900	6330	6580
2475	4790	4910	4910	5020	5140	5360	5630	5980	6320	6720	6900
2500	4790	4910	4910	5020	5140	5360	5630	5980	6320	6720	6900

WYMIARY SPECJALNE* - AUTOMATYCZNE SPIN

Wysokość (mm)	Szerokość (mm)										
	2000 -2250	2260 -2375	2380 -2400	2410 -2500	2510 -2600	2610 -2750	2760 -3000	3010 -3250	3260 -3500	3510 -3750	3760 -4000
1900	4130	4210	4210	4310	4400	4580	4860	5130	5310	5580	5770
1950	4130	4210	4210	4310	4400	4580	4860	5130	5310	5580	5770
2000	4130	4210	4210	4310	4400	4580	4860	5130	5310	5580	5770
2050	4210	4300	4300	4420	4530	4700	4950	5260	5460	5730	6080
2100	4210	4300	4300	4420	4530	4700	4950	5260	5460	5730	6080
2125	4210	4300	4300	4420	4530	4700	4950	5260	5460	5730	6080
2200	4330	4400	4400	4510	4610	4810	5080	5400	5590	6040	6240
2250	4330	4400	4400	4510	4610	4810	5080	5400	5590	6040	6240
2300	4570	4670	4670	4790	4890	5100	5320	5670	5920	6340	6590
2350	4570	4670	4670	4790	4890	5100	5320	5670	5920	6340	6590
2375	4570	4670	4670	4790	4890	5100	5320	5670	5920	6340	6590
2475	4980	5100	5100	5210	5330	5550	5820	6170	6500	6910	7080
2500	4980	5100	5100	5210	5330	5550	5820	6170	6500	6910	7080

Lista dostępnych opcji dodatkowych strona 66-67

Kolory podstawowe (Woodgrain)

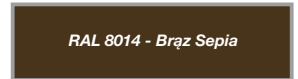

Kolory podstawowe Woodgrain:

- RAL 9016 (Biel),
- RAL 8014 (Brąz Sepia)
- RAL 7016 (Antracyt).

Standardowe wyposażenie bram ręcznych:

- bez klamki zewnętrznej i zamka,
- wewnętrzny rygiel blokujący,
- zestaw montażowy (kołki i śruby montażowe do podłoża).

Przy wyborze opcji „Klamka zewnętrzna z zamkiem” brama bez wewnętrznego rygla blokującego.

Standardowe wyposażenie bram automatycznych:

- bez klamki zewnętrznej i zamka,
- wewnętrzny rygiel blokujący,
- zestaw montażowy (kołki i śruby montażowe do podłoża).

Przy wyborze opcji „Klamka zewnętrzna z zamkiem” brama bez wewnętrznego rygla blokującego.

Napęd Shel 75

Napęd Shel 75L (Shel 75 + SH1)

Napęd Spin 23

Napęd Spin 22

* Możliwość zamówienia wymiaru pośredniego tylko w przypadku szerokości. Wysokość bramy pozostaje bez zmian (1900, 1950, 2000, 2050, 2100, 2125, 2200, 2250, 2300, 2350, 2375, 2475, 2500 mm).

Nice Simple Premium i Design - sprężyny naciągowe

Wymiary specjalne, kolory standardowe

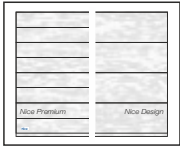

Charakterystyka bram SIMPLE PREMIUM I DESIGN E120:

- Powierzchnia sekcji w strukturze **Woodgrain** od strony zewnętrznej, od wewnątrz przetłoczenia wąskie Stucco,
- Segmenty wykonane z blachy stalowej o grubości 0,45 mm, ocynkowane ogniowo, powleczonej poliuretanem,
- Wypełnienie sekcji stanowi bezfreonowa pianka poliuretanowa o grubości ok. 40 mm,
- Konstrukcja nośna stalowa, ocynkowana ogniowo,

- System wyważania na sprężynach naciągowych testowanych na min. 15 000 cykli,
- Bezpieczna konstrukcja sekcji uniemożliwiająca przycięcie palców od strony zewnętrznej i wewnętrznej zarówno podczas otwierania, jak i zamykania bramy,
- **Opcjonalnie górna sekcja ścięta symetrycznie do sekcji dolnej** (patrz Schematy/Przekroje) i okuta profilem aluminiowym. Opcja bez dopłaty. Sekcja dolna ścinana i okuta profilem aluminiowym.

Gwarancja:** Bramy i automatyka - 24 miesiące od daty sprzedaży.

WYMIARY SPECJALNE* - RĘCZNE

Wysokość (mm)	Szerokość (mm)										
	2000 -2250	2260 -2375	2380 -2400	2410 -2500	2510 -2600	2610 -2750	2760 -3000	3010 -3250	3260 -3500	3510 -3750	3760 -4000
1900	3870	3980	3980	4110	4220	4440	4760	5090	5330	5660	5910
1950	3870	3980	3980	4110	4220	4440	4760	5090	5330	5660	5910
2000	3870	3980	3980	4110	4220	4440	4760	5090	5330	5660	5910
2050	3980	4100	4100	4240	4390	4590	4900	5270	5540	5870	6280
2100	3980	4100	4100	4240	4390	4590	4900	5270	5540	5870	6280
2125	3980	4100	4100	4240	4390	4590	4900	5270	5540	5870	6280
2200	4130	4240	4240	4370	4500	4740	5070	5460	5720	6230	6490
2250	4130	4240	4240	4370	4500	4740	5070	5460	5720	6230	6490
2300	4410	4550	4550	4690	4820	5070	5360	5780	6090	6580	6900
2350	4410	4550	4550	4690	4820	5070	5360	5780	6090	6580	6900
2375	4410	4550	4550	4690	4820	5070	5360	5780	6090	6580	6900
2475	4670	4830	4830	4970	5120	5380	5720	6150	6550	7030	7280
2500	4670	4830	4830	4970	5120	5380	5720	6150	6550	7030	7280

WYMIARY SPECJALNE* - AUTOMATYCZNE SHEL

Wysokość (mm)	Szerokość (mm)										
	2000 -2250	2260 -2375	2380 -2400	2410 -2500	2510 -2600	2610 -2750	2760 -3000	3010 -3250	3260 -3500	3510 -3750	3760 -4000
1900	4560	4670	4670	4800	4910	5130	5460	5780	6020	6350	6600
1950	4560	4670	4670	4800	4910	5130	5460	5780	6020	6350	6600
2000	4560	4670	4670	4800	4910	5130	5460	5780	6020	6350	6600
2050	4670	4800	4800	4940	5080	5280	5590	5960	6230	6560	6970
2100	4670	4800	4800	4940	5080	5280	5590	5960	6230	6560	6970
2125	4670	4800	4800	4940	5080	5280	5590	5960	6230	6560	6970
2200	4820	4930	4930	5070	5190	5430	5760	6150	6410	6920	7180
2250	4820	4930	4930	5070	5190	5430	5760	6150	6410	6920	7180
2300	5170	5320	5320	5460	5590	5840	6130	6550	6860	7350	7670
2350	5170	5320	5320	5460	5590	5840	6130	6550	6860	7350	7670
2375	5170	5320	5320	5460	5590	5840	6130	6550	6860	7350	7670
2475	5440	5600	5600	5740	5890	6150	6490	6910	7320	7800	8050
2500	5440	5600	5600	5740	5890	6150	6490	6910	7320	7800	8050

WYMIARY SPECJALNE* - AUTOMATYCZNE SPIN

Wysokość (mm)	Szerokość (mm)										
	2000 -2250	2260 -2375	2380 -2400	2410 -2500	2510 -2600	2610 -2750	2760 -3000	3010 -3250	3260 -3500	3510 -3750	3760 -4000
1900	4650	4760	4760	4890	5000	5220	5550	5870	6110	6440	6690
1950	4650	4760	4760	4890	5000	5220	5550	5870	6110	6440	6690
2000	4650	4760	4760	4890	5000	5220	5550	5870	6110	6440	6690
2050	4760	4890	4890	5030	5170	5370	5680	6050	6320	6650	7060
2100	4760	4890	4890	5030	5170	5370	5680	6050	6320	6650	7060
2125	4760	4890	4890	5030	5170	5370	5680	6050	6320	6650	7060
2200	4910	5020	5020	5150	5280	5520	5850	6240	6500	7010	7270
2250	4910	5020	5020	5150	5280	5520	5850	6240	6500	7010	7270
2300	5190	5330	5330	5470	5600	5850	6140	6560	6870	7370	7680
2350	5190	5330	5330	5470	5600	5850	6140	6560	6870	7370	7680
2375	5190	5330	5330	5470	5600	5850	6140	6560	6870	7370	7680
2475	5630	5790	5790	5930	6080	6340	6680	7100	7510	7980	8230
2500	5630	5790	5790	5930	6080	6340	6680	7100	7510	7980	8230

Lista dostępnych opcji dodatkowych strona 66-67

Kolory standardowe (Woodgrain)

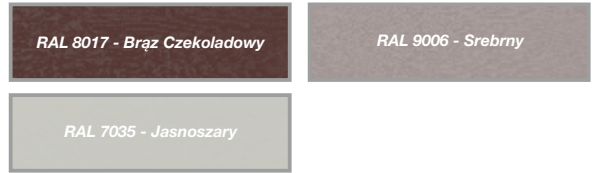

Kolory standardowe Woodgrain:

- RAL 8017 Brąz Czekoladowy,
- RAL 9006 Srebrny,
- RAL 7035 Jasnoszary.

Standardowe wyposażenie bram ręcznych:

- bez klamki zewnętrznej i zamka,
- wewnętrzny rygiel blokujący,
- zestaw montażowy (kołki i śruby montażowe do podłoża).

Przy wyborze opcji „Klamka zewnętrzna z zamkiem” brama bez wewnętrznego rygla blokującego.

Standardowe wyposażenie bram automatycznych:

- bez klamki zewnętrznej i zamka,
- wewnętrzny rygiel blokujący,
- zestaw montażowy (kołki i śruby montażowe do podłoża).

Przy wyborze opcji „Klamka zewnętrzna z zamkiem” brama bez wewnętrznego rygla blokującego.

Napęd Shel 75

Napęd Shel 75L (Shel 75 + SH1)

Napęd Spin 23

Napęd Spin 22

* Możliwość zamówienia wymiaru pośredniego tylko w przypadku szerokości. Wysokość bramy pozostaje bez zmian (1900, 1950, 2000, 2050, 2100, 2125, 2200, 2250, 2300, 2350, 2375, 2475, 2500 mm).

Nice Simple Premium i Design - sprężyny naciągowe

Wymiary specjalne, dowolny kolor RAL

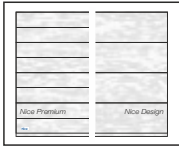

Charakterystyka bram SIMPLE PREMIUM I DESIGN E120:

- Powierzchnia sekcji w strukturze **Woodgrain** od strony zewnętrznej, od wewnątrz przetłoczenia wąskie Stucco,
- Segmenty wykonane z blachy stalowej o grubości 0,45 mm, ocynkowane ogniowo, powleczonej poliurestem,
- Wypełnienie sekcji stanowi bezfreonowa pianka poliuretanowa o grubości ok. 40 mm,
- Konstrukcja nośna stalowa, ocynkowana ogniowo,

- System wyważania na sprężynach naciągowych testowanych na min. 15 000 cykli,
- Bezpieczna konstrukcja sekcji uniemożliwiająca przycięcie palców od strony zewnętrznej i wewnętrznej zarówno podczas otwierania, jak i zamykania bramy,
- **Opcjonalnie górna sekcja ścięta symetrycznie do sekcji dolnej** (patrz Schematy/Przekroje) i okuta profilem aluminiowym. Opcja bez dopłaty. Sekcja dolna ścinana i okuta profilem aluminiowym.

Gwarancja:** Bramy i automatyka - 24 miesiące od daty sprzedaży.

WYMIARY SPECJALNE* - RĘCZNE

Wysokość (mm)	Szerokość (mm)										
	2000 -2250	2260 -2375	2380 -2400	2410 -2500	2510 -2600	2610 -2750	2760 -3000	3010 -3250	3260 -3500	3510 -3750	3760 -4000
1900	3980	4100	4100	4230	4350	4570	4910	5260	5510	5850	6110
1950	3980	4100	4100	4230	4350	4570	4910	5260	5510	5850	6110
2000	3980	4100	4100	4230	4350	4570	4910	5260	5510	5850	6110
2050	4100	4230	4230	4380	4530	4740	5060	5440	5720	6070	6490
2100	4100	4230	4230	4380	4530	4740	5060	5440	5720	6070	6490
2125	4100	4230	4230	4380	4530	4740	5060	5440	5720	6070	6490
2200	4250	4380	4380	4510	4650	4890	5240	5640	5920	6440	6720
2250	4250	4380	4380	4510	4650	4890	5240	5640	5920	6440	6720
2300	4540	4690	4690	4840	4980	5240	5540	5970	6300	6810	7140
2350	4540	4690	4690	4840	4980	5240	5540	5970	6300	6810	7140
2375	4540	4690	4690	4840	4980	5240	5540	5970	6300	6810	7140
2475	4810	4980	4980	5130	5280	5560	5910	6350	6770	7260	7530
2500	4810	4980	4980	5130	5280	5560	5910	6350	6770	7260	7530

WYMIARY SPECJALNE* - AUTOMATYCZNE SHEL

Wysokość (mm)	Szerokość (mm)										
	2000 -2250	2260 -2375	2380 -2400	2410 -2500	2510 -2600	2610 -2750	2760 -3000	3010 -3250	3260 -3500	3510 -3750	3760 -4000
1900	4670	4790	4790	4920	5040	5270	5610	5950	6200	6540	6800
1950	4670	4790	4790	4920	5040	5270	5610	5950	6200	6540	6800
2000	4670	4790	4790	4920	5040	5270	5610	5950	6200	6540	6800
2050	4790	4920	4920	5070	5220	5430	5750	6140	6410	6760	7180
2100	4790	4920	4920	5070	5220	5430	5750	6140	6410	6760	7180
2125	4790	4920	4920	5070	5220	5430	5750	6140	6410	6760	7180
2200	4950	5070	5070	5210	5340	5580	5930	6330	6610	7140	7410
2250	4950	5070	5070	5210	5340	5580	5930	6330	6610	7140	7410
2300	5310	5460	5460	5610	5750	6000	6310	6740	7070	7580	7910
2350	5310	5460	5460	5610	5750	6000	6310	6740	7070	7580	7910
2375	5310	5460	5460	5610	5750	6000	6310	6740	7070	7580	7910
2475	5580	5750	5750	5900	6050	6320	6680	7120	7540	8030	8300
2500	5580	5750	5750	5900	6050	6320	6680	7120	7540	8030	8300

WYMIARY SPECJALNE* - AUTOMATYCZNE SPIN

Wysokość (mm)	Szerokość (mm)										
	2000 -2250	2260 -2375	2380 -2400	2410 -2500	2510 -2600	2610 -2750	2760 -3000	3010 -3250	3260 -3500	3510 -3750	3760 -4000
1900	4760	4880	4880	5010	5130	5360	5700	6040	6290	6630	6890
1950	4760	4880	4880	5010	5130	5360	5700	6040	6290	6630	6890
2000	4760	4880	4880	5010	5130	5360	5700	6040	6290	6630	6890
2050	4880	5010	5010	5160	5310	5520	5840	6220	6500	6850	7270
2100	4880	5010	5010	5160	5310	5520	5840	6220	6500	6850	7270
2125	4880	5010	5010	5160	5310	5520	5840	6220	6500	6850	7270
2200	5030	5160	5160	5300	5430	5670	6020	6420	6700	7220	7500
2250	5030	5160	5160	5300	5430	5670	6020	6420	6700	7220	7500
2300	5320	5470	5470	5620	5760	6020	6320	6750	7080	7590	7920
2350	5320	5470	5470	5620	5760	6020	6320	6750	7080	7590	7920
2375	5320	5470	5470	5620	5760	6020	6320	6750	7080	7590	7920
2475	5770	5940	5940	6090	6240	6510	6870	7310	7730	8220	8480
2500	5770	5940	5940	6090	6240	6510	6870	7310	7730	8220	8480

Lista dostępnych opcji dodatkowych strona 66-67

Dowolny kolor RAL (Woodgrain) - z wyłączeniem kolorów perłowych fluorescencyjnych i metalizowanych



Kolory RAL Woodgrain:

- Dowolny kolor z palety RAL*

* z wyłączeniem kolorów perłowych, fluorescencyjnych i metalizowanych.

Standardowe wyposażenie bram ręcznych:

- bez klamki zewnętrznej i zamka,
- wewnętrzny rygiel blokujący,
- zestaw montażowy (kołki i śruby montażowe do podłoża).

Przy wyborze opcji „Klamka zewnętrzna z zamkiem” brama bez wewnętrznego rygla blokującego.

Standardowe wyposażenie bram automatycznych:

- bez klamki zewnętrznej i zamka,
- wewnętrzny rygiel blokujący,
- zestaw montażowy (kołki i śruby montażowe do podłoża).

Przy wyborze opcji „Klamka zewnętrzna z zamkiem” brama bez wewnętrznego rygla blokującego.

Napęd Shel 75

Napęd Shel 75L (Shel 75 + SH1)

Napęd Spin 23

Napęd Spin 22

* Możliwość zamówienia wymiaru pośredniego tylko w przypadku szerokości. Wysokość bramy pozostaje bez zmian (1900, 1950, 2000, 2050, 2100, 2125, 2200, 2250, 2300, 2350, 2375, 2475, 2500 mm).

Nice Simple Premium i Design ręczne - sprężyny skrętne

Charakterystyka bram SIMPLE PREMIUM I DESIGN:

- Powierzchnia sekcji w strukturze **Woodgrain** od strony zewn., od wewnątrz przetłoczenia wąskie Stucco,
- Segmenty wykonane z blachy stalowej o grubości 0,45 mm, ocynkowanej ogniowo, powleczonej poliuretanem,
- Wypełnienie sekcji stanowi bezfreonowa pianka poliuretanowa o grubości ok. 40 mm,
- Konstrukcja nośna stalowa, ocynkowana ogniowo,
- System wyważania na sprężynach skrętnych testowanych na min. 15 000 cykli,
- Brama standardowo wyposażona w zabezpieczenie w przypadku pęknięcia sprężyn,
- Bezpieczna konstrukcja sekcji uniemożliwiająca przycięcie palców od strony zewn. i wewn., zarówno podczas otwierania, jak i zamykania bramy,
- W bramach o szerokości od 4750 mm stosowane są profile usztywniające,
- Bez klamki zewnętrznej i zamka,
- Wewnętrzny rygiel blokujący,
- **Przy wyborze opcji „Klamka zewnętrzna z zamkiem” brama w konfiguracji bez wewnętrznego rygla blokującego.**

Gwarancja: Bramy - 24 miesiące od daty sprzedaży.

Wymiary specjalne - uwagi:

- Cena wymiarów pośrednich wg najbliższego, **wyższego** przedziału wymiarowego,
- Minimalna dostępna szerokość na zamówienie 2000, wysokość 1700 mm,
- Wysokość bramy uzyskiwana jest poprzez regulację wysokości dolnej i górnej sekcji.

[Opcje dodatkowe str. 66-67](#)

Kolory podstawowe (Woodgrain)

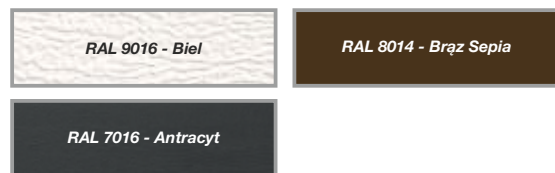

Kolory standardowe (Woodgrain)



Dowolny kolor RAL (Woodgrain) - z wyłączeniem kolorów perłowych, fluorescencyjnych i metalizowanych



Tabela z wymiarami bram ręcznych - kolory podstawowe - ceny netto

		Szerokość (mm) - Dostępność co 10 mm										
		2000-2200	2210-2300	2310-2400	2410-2500	2510-2600	2610-2700	2710-2800	2810-2900	2910-3000	3010-3100	3110-3200
Wysokość (mm) Dostępność co 10 mm	1700-2000	3 560	3 660	3 740	3 850	3 950	4 080	4 150	4 280	4 440	4 530	4 610
	2010-2125	3 660	3 740	3 840	3 960	4 090	4 180	4 280	4 400	4 540	4 680	4 780
	2130-2250	3 740	3 870	3 950	4 060	4 180	4 290	4 390	4 520	4 680	4 820	4 920
	2260-2375	3 990	4 140	4 250	4 370	4 490	4 600	4 710	4 850	4 950	5 090	5 220
	2380-2500	4 260	4 390	4 520	4 640	4 770	4 910	5 010	5 180	5 300	5 420	5 530
	2510-2625	4 400	4 520	4 640	4 770	4 920	5 020	5 180	5 350	5 440	5 600	5 810
	2630-2750	4 470	4 610	4 740	4 900	5 010	5 150	5 300	5 430	5 590	5 810	5 920
	2760-2875	4 490	4 860	4 950	5 140	5 230	5 400	5 530	5 810	5 910	6 090	6 220
	2880-3000	4 890	5 020	5 120	5 250	5 420	5 590	5 810	6 000	6 090	6 250	6 460

Tabela z wymiarami bram ręcznych - kolory standardowe - ceny netto

		Szerokość (mm) - Dostępność co 10 mm										
		2000-2200	2210-2300	2310-2400	2410-2500	2510-2600	2610-2700	2710-2800	2810-2900	2910-3000	3010-3100	3110-3200
Wysokość (mm) Dostępność co 10 mm	1700-2000	4 010	4 130	4 230	4 370	4 480	4 630	4 720	4 870	5 060	5 170	5 270
	2010-2125	4 140	4 240	4 360	4 510	4 660	4 770	4 890	5 030	5 200	5 360	5 480
	2130-2250	4 250	4 400	4 510	4 640	4 780	4 910	5 040	5 190	5 380	5 540	5 660
	2260-2375	4 530	4 700	4 830	4 980	5 120	5 260	5 400	5 560	5 680	5 850	6 000
	2380-2500	4 830	4 980	5 130	5 280	5 440	5 600	5 730	5 920	6 070	6 210	6 350
	2510-2625	5 000	5 140	5 290	5 440	5 630	5 750	5 930	6 130	6 250	6 440	6 670
	2630-2750	5 090	5 260	5 420	5 600	5 740	5 910	6 100	6 250	6 430	6 690	6 830
	2760-2875	5 140	5 540	5 660	5 870	6 000	6 200	6 360	6 670	6 800	7 010	7 170
	2880-3000	5 570	5 730	5 860	6 020	6 220	6 420	6 670	6 890	7 020	7 200	7 450

Tabela z wymiarami bram ręcznych - dowolny kolor RAL* - ceny netto

		Szerokość (mm) - Dostępność co 10 mm										
		2000-2200	2210-2300	2310-2400	2410-2500	2510-2600	2610-2700	2710-2800	2810-2900	2910-3000	3010-3100	3110-3200
Wysokość (mm) Dostępność co 10 mm	1700-2000	4 110	4 230	4 340	4 480	4 600	4 750	4 850	5 000	5 190	5 300	5 410
	2010-2125	4 240	4 350	4 480	4 630	4 780	4 900	5 020	5 170	5 340	5 510	5 630
	2130-2250	4 360	4 510	4 630	4 770	4 910	5 050	5 180	5 330	5 530	5 700	5 830
	2260-2375	4 650	4 820	4 960	5 120	5 260	5 400	5 550	5 720	5 840	6 010	6 170
	2380-2500	4 950	5 110	5 270	5 420	5 580	5 750	5 880	6 080	6 240	6 390	6 530
	2510-2625	5 120	5 270	5 430	5 590	5 780	5 910	6 100	6 300	6 430	6 620	6 860
	2630-2750	5 230	5 400	5 570	5 760	5 900	6 080	6 270	6 430	6 620	6 880	7 030
	2760-2875	5 280	5 690	5 810	6 030	6 170	6 370	6 540	6 850	6 990	7 210	7 370
	2880-3000	5 720	5 880	6 020	6 190	6 390	6 600	6 860	7 080	7 220	7 410	7 660

* Z wyłączeniem kolorów perłowych, fluorescencyjnych i metalizowanych.

Nice Simple Premium i Design ręczne - wymiary specjalne

Szerokość (mm) - Dostępność co 10 mm

3210-3300	3310-3400	3410-3500	3510-3600	3610-3700	3710-3800	3810-3900	3910-4000	4010-4100	4110-4200	4210-4300	4310-4400	4410-4500	4510-4600	4610-4700	4710-4800	4810-4900	4910-5000	5010-5250	5260-5500	5510-5750	5760-6000
4740	4840	4940	5020	5150	5230	5360	5440	5560	5670	5970	6050	6150	6250	6350	6770	6880	6970	7460	7730	8540	8770
4880	4970	5110	5190	5300	5400	5500	5780	5880	5980	6120	6220	6300	6470	6560	6920	7050	7120	7620	7900	8600	8860
5040	5140	5250	5360	5530	5740	5820	5950	6060	6230	6350	6440	6530	6640	6730	7110	7300	7390	7910	8200	9070	9330
5330	5420	5600	5840	5920	6060	6180	6330	6470	6540	6680	6770	6900	7080	7160	7540	7690	7770	8290	8550		
5680	5920	6050	6180	6290	6490	6600	6680	6920	6940	7080	7260	7380	7470	7570	8080	8220	8320	8890	9180		
5920	6060	6150	6320	6450	6580	6770	6890	7000	7120	7240	7440	7560	7680	7780	8230	8360					
6080	6210	6350	6380	6510	6710	6820	7040	7050	7170	7380	7490	7610	7730	7830							
6430	6540	6740	6820	6940	7050	7210	7340	7540	7650	7780	7900	8080									
6570	6710	6870	7110	7250	7380	7540	7680	7880	8000	8140											

Szerokość (mm) - Dostępność co 10 mm

3210-3300	3310-3400	3410-3500	3510-3600	3610-3700	3710-3800	3810-3900	3910-4000	4010-4100	4110-4200	4210-4300	4310-4400	4410-4500	4510-4600	4610-4700	4710-4800	4810-4900	4910-5000	5010-5250	5260-5500	5510-5750	5760-6000
5420	5540	5660	5760	5910	6010	6160	6270	6400	6530	6850	6960	7070	7190	7310	7760	7890	7990	8530	8860	9720	10010
5600	5710	5870	5980	6110	6230	6350	6660	6780	6900	7060	7180	7290	7480	7580	7970	8120	8210	8770	9100	9850	10170
5800	5920	6060	6190	6380	6620	6730	6880	7010	7200	7340	7460	7570	7710	7810	8220	8440	8540	9120	9470	10400	10710
6140	6250	6450	6720	6830	6990	7130	7310	7470	7570	7730	7840	7990	8200	8310	8720	8880	8990	9580	9890		
6530	6800	6950	7100	7240	7470	7600	7710	7980	8020	8180	8390	8530	8650	8780	9310	9480	9600	10240	10600		
6810	6980	7090	7290	7450	7600	7820	7970	8110	8250	8400	8630	8770	8920	9050	9530	9680					
7010	7170	7340	7400	7550	7780	7920	8170	8210	8350	8600	8740	8880	9030	9160							
7410	7550	7780	7880	8030	8170	8370	8520	8750	8890	9050	9200	9400									
7590	7760	7950	8220	8390	8550	8750	8910	9150	9300	9460											

Szerokość (mm) - Dostępność co 10 mm

3210-3300	3310-3400	3410-3500	3510-3600	3610-3700	3710-3800	3810-3900	3910-4000	4010-4100	4110-4200	4210-4300	4310-4400	4410-4500	4510-4600	4610-4700	4710-4800	4810-4900	4910-5000	5010-5250	5260-5500	5510-5750	5760-6000
5570	5690	5810	5920	6070	6180	6340	6450	6580	6720	7040	7150	7280	7400	7520	7970	8110	8220	8770	9110	9980	10280
5760	5870	6040	6150	6290	6410	6540	6850	6970	7100	7270	7390	7500	7700	7810	8200	8350	8450	9020	9370	10130	10450
5960	6090	6230	6370	6570	6810	6920	7080	7220	7420	7560	7680	7800	7940	8050	8460	8680	8800	9380	9750	10690	11020
6310	6430	6640	6910	7020	7190	7340	7520	7690	7790	7960	8080	8230	8450	8560	8970	9140	9260	9850	10190		
6720	6990	7150	7300	7450	7680	7820	7940	8210	8250	8430	8640	8780	8910	9040	9580	9750	9880	10530	10900		
7010	7180	7300	7500	7660	7820	8050	8200	8350	8500	8650	8890	9040	9190	9330	9810	9970					
7220	7380	7550	7620	7780	8020	8160	8410	8460	8610	8860	9010	9160	9320	9450							
7620	7770	8000	8110	8270	8410	8620	8780	9010	9160	9320	9490	9690									
7810	7990	8180	8460	8640	8810	9010	9180	9420	9580	9750											

Nice Simple Premium i Design automatyczne - sprężyny skrętne

Charakterystyka bram SIMPLE PREMIUM I DESIGN:

- Powierzchnia sekcji w strukturze **Woodgrain** od strony zewn., od wewnątrz przetłoczenia wąskie Stucco,
- Segmenty wykonane z blachy stalowej o grubości 0,45 mm, ocynkowanej ogniowo, powleczonej poliuretanem,
- Wypełnienie sekcji stanowi bezfreonowa pianka poliuretanowa o grubości ok. 40 mm,
- Konstrukcja nośna stalowa, ocynkowana ogniowo,
- System wyważania na sprężynach skrętnych testowanych na min. 15 000 cykli,
- Brama standardowo wyposażona w zabezpieczenie w przypadku pęknięcia sprężyn,
- Bezpieczna konstrukcja sekcji uniemożliwiająca przycięcie palców od strony zewn. i wewn., zarówno podczas otwierania, jak i zamykania bramy,
- W bramach o szerokości od 4750 mm stosowane są profile usztywniające,
- Bez klamki zewnętrznej i zamka,
- Wewnętrzny rygiel blokujący,
- **Przy wyborze opcji „Klamka zewnętrzna z zamkiem” brama w konfiguracji bez wewnętrznego rygla blokującego.**

Gwarancja: Bramy - 24 miesiące od daty sprzedaży.

Wymiary specjalne - uwagi:

- Cena wymiarów pośrednich wg najbliższego, **wyższego** przedziału wymiarowego,
- Minimalna dostępna szerokość na zamówienie 2000, wysokość 1700 mm,
- Wysokość bramy uzyskiwana jest poprzez regulację wysokości dolnej i górnej sekcji.

[Opcje dodatkowe str. 66-67](#)

Kolory podstawowe (Woodgrain)

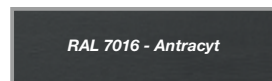

Kolory standardowe (Woodgrain)



Dowolny kolor RAL (Woodgrain) - z wyłączeniem kolorów perłowych, fluorescencyjnych i metalizowanych



Tabela z wymiarami bram automatycznych - kolory podstawowe - ceny netto

		Szerokość (mm) - Dostępność co 10 mm										
		2000-2200	2210-2300	2310-2400	2410-2500	2510-2600	2610-2700	2710-2800	2810-2900	2910-3000	3010-3100	3110-3200
Wysokość (mm) Dostępność co 10 mm	1700-2000	4 340	4 440	4 520	4 630	4 730	4 860	4 930	5 060	5 230	5 310	5 390
	2010-2125	4 440	4 520	4 620	4 750	4 870	4 960	5 060	5 180	5 320	5 470	5 560
	2130-2250	4 520	4 650	4 730	4 850	4 960	5 070	5 170	5 300	5 470	5 610	5 710
	2260-2375*	4 770	4 920	5 030	5 150	5 270	5 380	5 490	5 630	5 730	5 870	6 000
	2380-2500	5 220	5 350	5 470	5 600	5 730	5 870	5 970	6 140	6 260	6 380	6 490
	2510-2625	5 360	5 470	5 600	5 730	5 880	5 980	6 140	6 300	6 400	6 560	6 770
	2630-2750	5 430	5 570	5 700	5 850	5 970	6 110	6 260	6 390	6 540	6 770	6 880
	2760-2875	5 440	5 820	5 910	6 090	6 190	6 360	6 490	6 770	6 870	7 050	7 180
	2880-3000	5 850	5 980	6 080	6 210	6 380	6 540	6 770	6 950	7 050	7 210	7 420

* Dopłata do bramy automatycznej - szczegóły strona 66

Tabela z wymiarami bram automatycznych - kolory standardowe - ceny netto

		Szerokość (mm) - Dostępność co 10 mm										
		2000-2200	2210-2300	2310-2400	2410-2500	2510-2600	2610-2700	2710-2800	2810-2900	2910-3000	3010-3100	3110-3200
Wysokość (mm) Dostępność co 10 mm	1700-2000	4 790	4 910	5 010	5 150	5 270	5 410	5 510	5 650	5 840	5 950	6 050
	2010-2125	4 920	5 020	5 140	5 290	5 440	5 550	5 670	5 820	5 980	6 140	6 260
	2130-2250	5 030	5 180	5 290	5 420	5 560	5 690	5 820	5 970	6 160	6 320	6 450
	2260-2375*	5 310	5 480	5 610	5 760	5 900	6 040	6 180	6 340	6 460	6 630	6 780
	2380-2500	5 780	5 940	6 090	6 240	6 390	6 560	6 690	6 880	7 030	7 170	7 310
	2510-2625	5 950	6 090	6 250	6 400	6 580	6 710	6 890	7 090	7 210	7 390	7 630
	2630-2750	6 050	6 220	6 380	6 560	6 700	6 870	7 050	7 210	7 390	7 640	7 790
	2760-2875	6 090	6 500	6 620	6 830	6 960	7 160	7 310	7 620	7 750	7 970	8 120
	2880-3000	6 530	6 690	6 820	6 980	7 180	7 380	7 630	7 850	7 980	8 160	8 400

* Dopłata do bramy automatycznej - szczegóły strona 66

Tabela z wymiarami bram automatycznych - dowolny kolor RAL** - ceny netto

		Szerokość (mm) - Dostępność co 10 mm										
		2000-2200	2210-2300	2310-2400	2410-2500	2510-2600	2610-2700	2710-2800	2810-2900	2910-3000	3010-3100	3110-3200
Wysokość (mm) Dostępność co 10 mm	1700-2000	4 890	5 010	5 120	5 260	5 380	5 530	5 630	5 780	5 980	6 090	6 200
	2010-2125	5 020	5 130	5 260	5 410	5 570	5 680	5 800	5 950	6 120	6 290	6 410
	2130-2250	5 140	5 300	5 410	5 550	5 690	5 830	5 960	6 110	6 310	6 480	6 610
	2260-2375*	5 430	5 600	5 740	5 900	6 040	6 180	6 330	6 500	6 620	6 800	6 950
	2380-2500	5 910	6 070	6 220	6 380	6 540	6 710	6 840	7 040	7 200	7 340	7 490
	2510-2625	6 080	6 230	6 390	6 550	6 740	6 870	7 050	7 260	7 390	7 580	7 820
	2630-2750	6 190	6 360	6 520	6 710	6 860	7 040	7 230	7 390	7 580	7 840	7 980
	2760-2875	6 240	6 640	6 770	6 990	7 130	7 330	7 490	7 810	7 950	8 170	8 330
	2880-3000	6 670	6 840	6 980	7 140	7 350	7 560	7 820	8 040	8 180	8 370	8 620

* Dopłata do bramy automatycznej - szczegóły strona 66

** Z wyłączeniem kolorów perłowych, fluorescencyjnych i metalizowanych.

Nice Simple Premium i Design automatyczne - wym. spec.

Szerokość (mm) - Dostępność co 10 mm

3210-3300	3310-3400	3410-3500	3510-3600	3610-3700	3710-3800	3810-3900	3910-4000	4010-4100	4110-4200	4210-4300	4310-4400	4410-4500	4510-4600	4610-4700	4710-4800	4810-4900	4910-5000	5010-5250	5260-5500	5510-5750	5760-6000
5520	5620	5720	5800	5930	6010	6140	6230	6340	6450	6750	6830	6930	7480	7570	8000	8110	8190	8680	8960	9770	10000
5660	5750	5890	5970	6090	6180	6280	6560	6660	6760	6900	7000	7090	7700	7780	8150	8280	8350	8850	9130	9820	10080
5820	5920	6030	6140	6310	6520	6610	6740	6850	7010	7130	7230	7310	7870	7950	8340	8530	8620	9130	9430	10300	10550
6110	6200	6380	6620	6710	6850	6960	7120	7250	7330	7470	7550	7680	8310	8390	8770	8910	9000	9520	9780		
6640	6880	7010	7140	7250	7450	7560	7640	7880	8360	8510	8690	8800	8900	9000	9510	9650	9750	10320	10610		
6880	7020	7110	7280	7410	7530	8190	8310	8430	8550	8660	8870	8990	9110	9210	9660	9780					
7040	7160	7300	7340	7460	8140	8240	8460	8470	8590	8810	8920	9040	9160	9260							
7390	7500	7700	8240	8360	8470	8640	8770	8960	9070	9200	9330	9500									
7530	7670	7830	8530	8670	8810	8970	9100	9310	9430	9560											



Napęd Spin 23

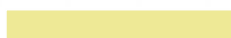

Napęd Spin 41 (SN6041 + SNA30)

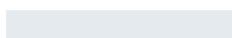

Napęd Spin 22



Napęd Spin 41L (SN6041 + SNA6)

Szerokość (mm) - Dostępność co 10 mm

3210-3300	3310-3400	3410-3500	3510-3600	3610-3700	3710-3800	3810-3900	3910-4000	4010-4100	4110-4200	4210-4300	4310-4400	4410-4500	4510-4600	4610-4700	4710-4800	4810-4900	4910-5000	5010-5250	5260-5500	5510-5750	5760-6000
6200	6320	6440	6540	6690	6800	6940	7050	7180	7320	7630	7740	7850	8420	8540	8980	9120	9220	9760	10090	10950	11230
6380	6490	6650	6760	6890	7010	7140	7440	7560	7680	7840	7960	8070	8700	8810	9200	9350	9440	9990	10330	11080	11390
6580	6700	6840	6970	7170	7400	7510	7660	7790	7990	8120	8240	8350	8930	9040	9450	9660	9770	10350	10700	11630	11940
6920	7030	7240	7500	7610	7770	7910	8090	8260	8350	8520	8620	8780	9430	9540	9940	10110	10220	10800	11120		
7490	7760	7910	8060	8200	8420	8560	8670	8930	9440	9610	9820	9960	10080	10210	10740	10900	11030	11670	12020		
7770	7940	8050	8250	8400	8560	9250	9390	9530	9680	9820	10060	10200	10350	10480	10950	11100					
7970	8120	8290	8360	8510	9210	9340	9590	9630	9780	10020	10160	10310	10460	10580							
8360	8510	8730	9310	9450	9590	9790	9950	10170	10310	10470	10630	10830									
8550	8720	8910	9640	9810	9980	10170	10330	10570	10720	10890											



Napęd Spin 23

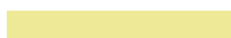

Napęd Spin 41 (SN6041 + SNA30)

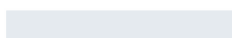

Napęd Spin 22



Napęd Spin 41L (SN6041 + SNA6)

Szerokość (mm) - Dostępność co 10 mm

3210-3300	3310-3400	3410-3500	3510-3600	3610-3700	3710-3800	3810-3900	3910-4000	4010-4100	4110-4200	4210-4300	4310-4400	4410-4500	4510-4600	4610-4700	4710-4800	4810-4900	4910-5000	5010-5250	5260-5500	5510-5750	5760-6000
6350	6470	6600	6700	6860	6970	7120	7230	7370	7500	7820	7930	8060	8630	8750	9200	9340	9450	10000	10340	11210	11500
6540	6650	6820	6930	7070	7190	7320	7630	7750	7880	8050	8170	8280	8920	9030	9430	9580	9680	10240	10590	11350	11680
6750	6870	7020	7150	7350	7590	7700	7860	8000	8200	8340	8460	8580	9160	9280	9690	9910	10020	10610	10980	11920	12240
7100	7210	7420	7690	7810	7980	8120	8300	8470	8570	8740	8860	9010	9670	9790	10200	10370	10480	11080	11410		
7670	7950	8100	8260	8410	8640	8780	8890	9160	9680	9850	10060	10210	10340	10470	11010	11180	11310	11960	12330		
7970	8140	8260	8460	8620	8780	9480	9630	9780	9920	10080	10310	10460	10620	10750	11240	11390					
8170	8330	8510	8580	8740	9440	9580	9840	9880	10040	10290	10430	10580	10740	10870							
8580	8730	8960	9540	9690	9840	10040	10210	10440	10580	10750	10910	11120									
8770	8950	9140	9890	10060	10230	10430	10600	10850	11000	11180											



Napęd Spin 23



Napęd Spin 41 (SN6041 + SNA30)

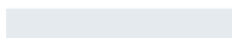

Napęd Spin 22



Napęd Spin 41L (SN6041 + SNA6)

Nice Classic E120 - sprężyny naciągowe

Wymiary standardowe, kolory podstawowe

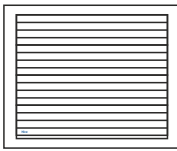

Charakterystyka bram CLASSIC E120:

- Gładka powierzchnia sekcji typu Silk od strony zewnętrznej, od wewnątrz przetłoczenia wąskie Stucco,
- Segmenty wykonane z blachy stalowej o grubości 0,5 mm, ocynkowanej ogniowo, powleczonej poliestrem,
- Wypełnienie sekcji stanowi bezfreonowa pianka poliuretanowa o grubości ok. 40 mm,
- Konstrukcja nośna stalowa, ocynkowana ogniowo,

- System wyważania na sprężynach naciągowych testowanych na min. 15 000 cykli,
- Bezpieczna konstrukcja sekcji uniemożliwiająca przycięcie palców od strony zewnętrznej i wewnętrznej, zarówno podczas otwierania, jak i zamykania bramy.
- **Górna sekcja standardowo bez ścięcia** (patrz Schematy/Przekroje). Możliwość symetrycznego cięcia sekcji górnej i dolnej w wym. specjalnych. Sekcja dolna ścinana i okuta profilem aluminiowym.

Gwarancja:** Bramy i automatyka - 24 miesiące od daty sprzedaży.

Lista dostępnych opcji dodatkowych strona 66-67

Kolory podstawowe

RAL 9016 - Biel

RAL 8014 - Brąz Sepia

Kolory podstawowe:

- RAL 9016 (Biel),
- RAL 8014 (Brąz Sepia).

Standardowe wyposażenie bram ręcznych:

- bez klamki zewnętrznej i zamka,
- wewnętrzny rygiel blokujący,
- zestaw montażowy (kołki i śruby montażowe do podłoża).

Przy wyborze opcji „Klamka zewnętrzna z zamkiem” brama bez wewnętrznego rygla blokującego.

Standardowe wyposażenie bram automatycznych:

- bez klamki zewnętrznej i zamka,
- wewnętrzny rygiel blokujący,
- zestaw montażowy (kołki i śruby montażowe do podłoża).

Przy wyborze opcji „Klamka zewnętrzna z zamkiem” brama bez wewnętrznego rygla blokującego.

Napęd Shel 75

Napęd Shel 75L (Shel 75 + SH1)

Napęd Spin 23

Napęd Spin 22

WYMIARY STANDARDOWE - RĘCZNE

Szerokość (mm)

	2250	2375	2400	2500	2600	2750	3000	3250	3500	3750	4000
1900	3150	3230	3230	3320	3410	3580	3830	4090	4260	4520	4700
1950	3150	3230	3230	3320	3410	3580	3830	4090	4260	4520	4700
2000	3150	3230	3230	3320	3410	3580	3830	4090	4260	4520	4700
2050	3230	3310	3310	3430	3530	3690	3920	4210	4400	4660	4990
2100	3230	3310	3310	3430	3530	3690	3920	4210	4400	4660	4990
2125	3230	3310	3310	3430	3530	3690	3920	4210	4400	4660	4990
2200	3340	3410	3410	3500	3610	3790	4040	4350	4530	4950	5130
2250	3340	3410	3410	3500	3610	3790	4040	4350	4530	4950	5130
2300	3570	3660	3660	3780	3870	4060	4270	4600	4830	5240	5470
2350	3570	3660	3660	3780	3870	4060	4270	4600	4830	5240	5470
2375	3570	3660	3660	3780	3870	4060	4270	4600	4830	5240	5470
2475	3790	3900	3900	4010	4120	4330	4570	4910	5220	5600	5770
2500	3790	3900	3900	4010	4120	4330	4570	4910	5220	5600	5770

WYMIARY STANDARDOWE - AUTOMATYCZNE SHEL

Szerokość (mm)

	2250	2375	2400	2500	2600	2750	3000	3250	3500	3750	4000
1900	3840	3910	3910	4010	4100	4270	4510	4770	4940	5200	5390
1950	3840	3910	3910	4010	4100	4270	4510	4770	4940	5200	5390
2000	3840	3910	3910	4010	4100	4270	4510	4770	4940	5200	5390
2050	3910	3990	3990	4110	4210	4370	4600	4890	5090	5350	5670
2100	3910	3990	3990	4110	4210	4370	4600	4890	5090	5350	5670
2125	3910	3990	3990	4110	4210	4370	4600	4890	5090	5350	5670
2200	4020	4100	4100	4190	4290	4470	4720	5040	5220	5630	5810
2250	4020	4100	4100	4190	4290	4470	4720	5040	5220	5630	5810
2300	4330	4420	4420	4540	4630	4820	5030	5360	5590	6000	6230
2350	4330	4420	4420	4540	4630	4820	5030	5360	5590	6000	6230
2375	4330	4420	4420	4540	4630	4820	5030	5360	5590	6000	6230
2475	4550	4660	4660	4770	4880	5080	5330	5670	5980	6360	6530
2500	4550	4660	4660	4770	4880	5080	5330	5670	5980	6360	6530

WYMIARY STANDARDOWE - AUTOMATYCZNE SPIN

Szerokość (mm)

	2250	2375	2400	2500	2600	2750	3000	3250	3500	3750	4000
1900	3910	3990	3990	4090	4180	4340	4590	4850	5020	5280	5460
1950	3910	3990	3990	4090	4180	4340	4590	4850	5020	5280	5460
2000	3910	3990	3990	4090	4180	4340	4590	4850	5020	5280	5460
2050	3990	4070	4070	4190	4290	4450	4680	4970	5160	5430	5750
2100	3990	4070	4070	4190	4290	4450	4680	4970	5160	5430	5750
2125	3990	4070	4070	4190	4290	4450	4680	4970	5160	5430	5750
2200	4100	4180	4180	4270	4370	4550	4800	5110	5290	5710	5890
2250	4100	4180	4180	4270	4370	4550	4800	5110	5290	5710	5890
2300	4330	4420	4420	4540	4630	4830	5040	5360	5590	6000	6230
2350	4330	4420	4420	4540	4630	4830	5040	5360	5590	6000	6230
2375	4330	4420	4420	4540	4630	4830	5040	5360	5590	6000	6230
2475	4720	4830	4830	4950	5050	5260	5500	5840	6150	6530	6700
2500	4720	4830	4830	4950	5050	5260	5500	5840	6150	6530	6700

Nice Classic - sprężyny skrętne

Wymiary standardowe, kolory podstawowe

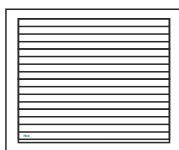

Charakterystyka bram CLASSIC:

- Gładka powierzchnia sekcji typu Silk od strony zewnętrznej, od wewnątrz przetłoczenia wąskie Stucco,
- Segmenty wykonane z blachy stalowej o grubości 0,5 mm, ocynkowanej ogniu, powleczonej poliuretanem,
- Wypełnienie sekcji - bezfreonowa pianka poliuretanowa o grubości ok. 40 mm,
- Konstrukcja nośna stalowa, ocynkowana ogniu,
- System wyważania na sprężynach skrętnych testowanych na min. 15 000 cykli,

- Brama standardowo wyposażona w zabezpieczenie w przypadku pęknięcia sprężyn,
- Bezpieczna konstrukcja sekcji uniemożliwiająca przycięcie palców od strony zewnętrznej i wewnętrznej podczas otwierania i zamykania bramy,
- W bramach o szerokości od 4750 mm stosowane są profile usztywniające.

Gwarancja:** Bramy i automatyka - 24 miesiące od daty sprzedaży.

Lista dostępnych opcji dodatkowych strona 66-67

Kolory podstawowe

RAL 9016 - Biel

RAL 8014 - Brąz Sepia

Kolory podstawowe:	Standardowe wyposażenie bram ręcznych:	Standardowe wyposażenie bram automatycznych:
<ul style="list-style-type: none"> • RAL 9016 (Biel), • RAL 8014 (Brąz Sepia). 	<ul style="list-style-type: none"> • bez klamki zewnętrznej i zamka, • wewnętrzny rygiel blokujący, • zestaw montażowy (kołki i śruby montażowe do podłoża). <p>Przy wyborze opcji „Klamka zewnętrzna z zamkiem” brama bez wewnętrznego rygla blokującego.</p>	<ul style="list-style-type: none"> • bez klamki zewnętrznej i zamka, • wewnętrzny rygiel blokujący, • zestaw montażowy (kołki i śruby montażowe do podłoża). <p>Przy wyborze opcji „Klamka zewnętrzna z zamkiem” brama bez wewnętrznego rygla blokującego.</p>

WYMIARY STANDARDOWE - RĘCZNE

		Szerokość (mm)														
		2400	2500	2600	2750	3000	3250	3500	3750	4000	4250	4500	4750	5000	5250	5500
Wysokość (mm)	2000	3480	3580	3680	3860	4130	4410	4590	4870	5070	5540	5730	6300	6480	6940	7190
	2100	3570	3690	3810	3970	4230	4540	4750	5030	5380	5700	5870	6440	6630	7090	7350
	2125	3570	3690	3810	3970	4230	4540	4750	5030	5380	5700	5870	6440	6630	7090	7350
	2200	3680	3780	3890	4090	4350	4690	4890	5330	5530	5910	6080	6610	6880	7360	7630
	2250	3680	3780	3890	4090	4350	4690	4890	5330	5530	5910	6080	6610	6880	7360	7630
	2375	3950	4070	4170	4380	4610	4960	5210	5640	5900	6220	6410	7020	7230	7790	8030
	2500	4200	4330	4440	4660	4930	5290	5630	6040	6220	6580	6860	7520	7730	8140	8400

WYMIARY STANDARDOWE - AUTOMATYCZNE SHEL

		Szerokość (mm)								
		2400	2500	2600	2750	3000	3250	3500	3750	4000
Wysokość (mm)	2000	4170	4270	4360	4540	4810	5090	5270	5560	5750
	2100	4250	4380	4490	4660	4910	5220	5430	5710	6060
	2125	4250	4380	4490	4660	4910	5220	5430	5710	6060
	2200	4360	4460	4570	4770	5040	5370	5570	6020	6210
	2250	4360	4460	4570	4770	5040	5370	6020	6020	6210
	2375	4700	4830	4930	5140	5370	5720	6400	6400	6660
	2500	4960	5090	5200	5420	5690	6050	6790	6790	6980

Napęd Shel 75

Napęd Shel 75L (Shel 75 + SH1)

WYMIARY STANDARDOWE - AUTOMATYCZNE SPIN

		Szerokość (mm)														
		2400	2500	2600	2750	3000	3250	3500	3750	4000	4250	4500	4750	5000	5250	5500
Wysokość (mm)	2000	4240	4340	4440	4620	4890	5170	5350	5630	5830	6310	6490	7490	7670	8120	8380
	2100	4330	4450	4570	4740	4990	5300	5510	5790	6140	6460	6630	7630	7810	8270	8540
	2125	4330	4450	4570	4740	4990	5300	5510	5790	6140	6460	6630	7630	7810	8270	8540
	2200	4440	4540	4650	4850	5110	5450	5650	6100	6290	6670	6840	7800	8060	8540	8820
	2250	4440	4540	4650	4850	5110	5450	5650	6100	6290	6670	6840	7800	8060	8540	8820
	2375*	4710	4830	4930	5140	5370	5720	5970	6410	6660	6980	7170	8200	8410	8970	9210
	2500	5130	5260	5370	5590	5860	6220	6560	6970	7150	7520	8240	8900	9110	9520	9780

Napęd Spin 23

Napęd Spin 22

Napęd Spin 41 (SN6041 + SNA30)

Napęd Spin 41L (SN6041 + SNA6)

* Do bramy automatycznej o wysokości 2375 mm z prowadzeniem obniżonym L konieczna zamiana napędu na SPIN 22 lub SPIN 41L. Szczegóły strona 66

** Szczegóły dotyczące gwarancji na bramy i automatykę w karcie gwarancyjnej Nice.

Nice Classic E120 - sprężyny naciągowe

Wymiary standardowe, **Dekory OFERTA SPECJALNA**

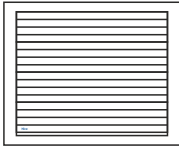

Charakterystyka bram CLASSIC E120:

- Gładka powierzchnia sekcji typu Silk od strony zewnętrznej, od wewnątrz przetłoczenia wąskie Stucco,
- Segmenty wykonane z blachy stalowej o grubości 0,5 mm, ocynkowanej ogniowo, powleczonej poliestrem,
- Wypełnienie sekcji stanowi bezfreonowa pianka poliuretanowa o grubości ok. 40 mm,
- Konstrukcja nośna stalowa, ocynkowana ogniowo,

- System wyważania na sprężynach naciągowych testowanych na min. 15 000 cykli,
- Bezpieczna konstrukcja sekcji uniemożliwiająca przycięcie palców od strony zewnętrznej i wewnętrznej, zarówno podczas otwierania, jak i zamykania bramy.
- **Górna sekcja standardowo bez ścięcia** (patrz Schematy/Przekroje). Możliwość symetrycznego cięcia sekcji górnej i dolnej w wym. specjalnych. Sekcja dolna ścinana i okuta profilem aluminiowym.

Gwarancja:** Bramy i automatyka - 24 miesiące od daty sprzedaży.

Lista dostępnych opcji dodatkowych strona 66-67

Dekory OFERTA SPECJALNA

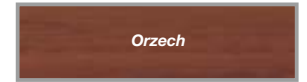

Dekory oferta specjalna (Silk)

- Złoty Dąb,
- Orzech,
- Antracyt Okienny.

Standardowe wyposażenie bram ręcznych:

- bez klamki zewnętrznej i zamka,
- wewnętrzny rygiel blokujący,
- zestaw montażowy (kołki i śruby montażowe do podłoża).

Przy wyborze opcji „Klamka zewnętrzna z zamkiem” brama bez wewnętrznego rygla blokującego.

Standardowe wyposażenie bram automatycznych:

- bez klamki zewnętrznej i zamka,
- wewnętrzny rygiel blokujący,
- zestaw montażowy (kołki i śruby montażowe do podłoża).

Przy wyborze opcji „Klamka zewnętrzna z zamkiem” brama bez wewnętrznego rygla blokującego.

Napęd Shel 75

Napęd Shel 75L (Shel 75 + SH1)

Napęd Spin 23

Napęd Spin 22

WYMIARY STANDARDOWE - RĘCZNE

Szerokość (mm)

	2250	2375	2400	2500	2600	2750	3000	3250	3500	3750	4000
1900	3470	3570	3570	3680	3790	3980	4270	4570	4780	5090	5310
1950	3470	3570	3570	3680	3790	3980	4270	4570	4780	5090	5310
2000	3470	3570	3570	3680	3790	3980	4270	4570	4780	5090	5310
2050	3570	3680	3680	3810	3940	4120	4400	4730	4970	5270	5640
2100	3570	3680	3680	3810	3940	4120	4400	4730	4970	5270	5640
2125	3570	3680	3680	3810	3940	4120	4400	4730	4970	5270	5640
2200	3700	3810	3810	3920	4040	4250	4550	4910	5140	5590	5830
2250	3700	3810	3810	3920	4040	4250	4550	4910	5140	5590	5830
2300	3950	4080	4080	4210	4330	4550	4810	5180	5470	5920	6200
2350	3950	4080	4080	4210	4330	4550	4810	5180	5470	5920	6200
2375	3950	4080	4080	4210	4330	4550	4810	5180	5470	5920	6200
2475	4190	4330	4330	4470	4590	4830	5130	5520	5880	6310	6540
2500	4190	4330	4330	4470	4590	4830	5130	5520	5880	6310	6540

Wysokość (mm)

WYMIARY STANDARDOWE - AUTOMATYCZNE SHEL

Szerokość (mm)

	2250	2375	2400	2500	2600	2750	3000	3250	3500	3750	4000
1900	4120	4230	4230	4340	4450	4640	4930	5230	5440	5740	5970
1950	4120	4230	4230	4340	4450	4640	4930	5230	5440	5740	5970
2000	4120	4230	4230	4340	4450	4640	4930	5230	5440	5740	5970
2050	4230	4340	4340	4470	4590	4770	5050	5380	5630	5930	6290
2100	4230	4340	4340	4470	4590	4770	5050	5380	5630	5930	6290
2125	4230	4340	4340	4470	4590	4770	5050	5380	5630	5930	6290
2200	4360	4470	4470	4580	4700	4910	5210	5560	5800	6250	6490
2250	4360	4470	4470	4580	4700	4910	5210	5560	5800	6250	6490
2300	4680	4810	4810	4950	5060	5280	5540	5910	6200	6650	6930
2350	4680	4810	4810	4950	5060	5280	5540	5910	6200	6650	6930
2375	4680	4810	4810	4950	5060	5280	5540	5910	6200	6650	6930
2475	4920	5060	5060	5200	5320	5560	5860	6250	6610	7040	7270
2500	4920	5060	5060	5200	5320	5560	5860	6250	6610	7040	7270

Wysokość (mm)

WYMIARY STANDARDOWE - AUTOMATYCZNE SPIN

Szerokość (mm)

	2250	2375	2400	2500	2600	2750	3000	3250	3500	3750	4000
1900	4220	4320	4320	4430	4540	4730	5020	5320	5540	5840	6060
1950	4220	4320	4320	4430	4540	4730	5020	5320	5540	5840	6060
2000	4220	4320	4320	4430	4540	4730	5020	5320	5540	5840	6060
2050	4320	4430	4430	4560	4690	4870	5150	5480	5720	6020	6390
2100	4320	4430	4430	4560	4690	4870	5150	5480	5720	6020	6390
2125	4320	4430	4430	4560	4690	4870	5150	5480	5720	6020	6390
2200	4450	4560	4560	4670	4800	5010	5300	5660	5890	6340	6580
2250	4450	4560	4560	4670	4800	5010	5300	5660	5890	6340	6580
2300	4700	4830	4830	4970	5080	5300	5560	5930	6220	6670	6950
2350	4700	4830	4830	4970	5080	5300	5560	5930	6220	6670	6950
2375	4700	4830	4830	4970	5080	5300	5560	5930	6220	6670	6950
2475	5110	5250	5250	5390	5510	5750	6050	6440	6800	7230	7460
2500	5110	5250	5250	5390	5510	5750	6050	6440	6800	7230	7460

Wysokość (mm)

Nice Classic - sprężyny skrętne

Wymiary standardowe, Dekory OFERTA SPECJALNA

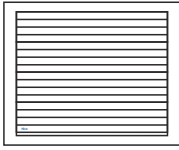

Charakterystyka bram CLASSIC:

- Gładka powierzchnia sekcji typu Silk od strony zewnętrznej, od wewnątrz przetłoczenia wąskie Stucco,
- Segmenty wykonane z blachy stalowej o grubości 0,5 mm, ocynkowanej ognioowo, powleczonej poliestrem,
- Wypełnienie sekcji - bezfreonowa pianka poliuretanowa o grubości ok. 40 mm,
- Konstrukcja nośna stalowa, ocynkowana ognioowo,
- System wyważania na sprężynach skrętnych testowanych na min. 15 000 cykli,

- Brama standardowo wyposażona w zabezpieczenie w przypadku pęknięcia sprężyn,
- Bezpieczna konstrukcja sekcji uniemożliwiająca przycięcie palców od strony zewnętrznej i wewnętrznej podczas otwierania i zamykania bramy,
- W bramach o szerokości od 4750 mm stosowane są profile usztywniające.

Gwarancja:** Bramy i automatyka - 24 miesiące od daty sprzedaży.

Lista dostępnych opcji dodatkowych strona 66-67

Dekory OFERTA SPECJALNA

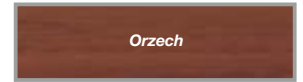

Dekory oferta specjalna (Silk)	Standardowe wyposażenie bram ręcznych:	Standardowe wyposażenie bram automatycznych:
<ul style="list-style-type: none"> • Złoty Dąb, • Orzech, • Antracyt Okieenny. 	<ul style="list-style-type: none"> • bez klamki zewnętrznej i zamka, • wewnętrzny rygiel blokujący, • zestaw montażowy (kołki i śruby montażowe do podłoża). <p>Przy wyborze opcji „Klamka zewnętrzna z zamkiem” brama bez wewnętrznego rygla blokującego.</p>	<ul style="list-style-type: none"> • bez klamki zewnętrznej i zamka, • wewnętrzny rygiel blokujący, • zestaw montażowy (kołki i śruby montażowe do podłoża). <p>Przy wyborze opcji „Klamka zewnętrzna z zamkiem” brama bez wewnętrznego rygla blokującego.</p>

WYMIARY STANDARDOWE - RĘCZNE

		Szerokość (mm)														
		2400	2500	2600	2750	3000	3250	3500	3750	4000	4250	4500	4750	5000	5250	5500
Wysokość (mm)	2000	3800	3910	4030	4230	4540	4850	5080	5400	5640	6140	6370	6960	7190	7670	7960
	2100	3910	4050	4180	4370	4670	5020	5270	5600	5980	6340	6560	7160	7390	7880	8190
	2125	3910	4050	4180	4370	4670	5020	5270	5600	5980	6340	6560	7160	7390	7880	8190
	2200	4050	4160	4300	4520	4830	5210	5450	5940	6180	6600	6820	7380	7690	8210	8530
	2250	4050	4160	4300	4520	4830	5210	5450	5940	6180	6600	6820	7380	7690	8210	8530
	2375	4330	4480	4590	4830	5110	5500	5800	6280	6580	6950	7200	7830	8090	8680	8970
	2500	4600	4750	4880	5130	5450	5860	6250	6700	6940	7350	7680	8370	8640	9090	9400

WYMIARY STANDARDOWE - AUTOMATYCZNE SHEL

		Szerokość (mm)								
		2400	2500	2600	2750	3000	3250	3500	3750	4000
Wysokość (mm)	2000	4460	4570	4680	4890	5190	5510	5740	6060	6300
	2100	4570	4710	4840	5030	5330	5680	5930	6250	6640
	2125	4570	4710	4840	5030	5330	5680	5930	6250	6640
	2200	4710	4820	4950	5180	5490	5870	6110	6590	6840
	2250	4710	4820	4950	5180	5490	5870	6110	6590	6840
	2375	5060	5210	5330	5560	5840	6230	6530	7010	7310
	2500	5330	5480	5610	5860	6180	6590	6980	7430	7670

Napęd Shel 75

Napęd Shel 75L (Shel 75 + SH1)

WYMIARY STANDARDOWE - AUTOMATYCZNE SPIN

		Szerokość (mm)														
		2400	2500	2600	2750	3000	3250	3500	3750	4000	4250	4500	4750	5000	5250	5500
Wysokość (mm)	2000	4550	4660	4780	4980	5290	5610	5830	6150	6390	6890	7120	8150	8370	8850	9150
	2100	4660	4800	4930	5120	5420	5770	6030	6350	6730	7100	7310	8340	8570	9070	9370
	2125	4660	4800	4930	5120	5420	5770	6030	6350	6730	7100	7310	8340	8570	9070	9370
	2200	4800	4920	5050	5270	5580	5960	6200	6690	6930	7350	7570	8570	8880	9390	9710
	2250	4800	4920	5050	5270	5580	5960	6200	6690	6930	7350	7570	8570	8880	9390	9710
	2375*	5080	5230	5350	5580	5860	6250	6560	7030	7330	7700	7950	9010	9280	9870	10160
	2500	5520	5670	5800	6050	6370	6780	7170	7620	7860	8270	9060	9740	10010	10460	10780

Napęd Spin 23

Napęd Spin 22

Napęd Spin 41 (SN6041 + SNA30)

Napęd Spin 41L (SN6041 + SNA6)

* Do bramy automatycznej o wysokości 2375 mm z prowadzeniem obniżonym L konieczna zamiana napędu na SPIN 22 lub SPIN 41L. Szczegóły strona 66

** Szczegóły dotyczące gwarancji na bramy i automatykę w karcie gwarancyjnej Nice.



Charakterystyka bram CLASSIC E120:

- Gładka powierzchnia sekcji typu Silk od strony zewnętrznej, od wewnątrz przetłoczenia wąskie Stucco,
- Segmenty wykonane z blachy stalowej o grubości 0,5 mm, ocynkowanej ogniowo, powleczonej poliuretanem,
- Wypełnienie sekcji stanowi bezfreonowa pianka poliuretanowa o grubości ok. 40 mm,
- Konstrukcja nośna stalowa, ocynkowana ogniowo,

- System wyważania na sprężynach naciągowych testowanych na min. 15 000 cykli,
- Bezpieczna konstrukcja sekcji uniemożliwiająca przycięcie palców od strony zewnętrznej i wewnętrznej, zarówno podczas otwierania, jak i zamykania bramy.
- **Górna sekcja standardowo bez ścięcia** (patrz Schematy/Przekroje). Możliwość symetrycznego cięcia sekcji górnej i dolnej w wym. specjalnych. Sekcja dolna ścinana i okuta profilem aluminiowym.

Gwarancja:** Bramy i automatyka - 24 miesiące od daty sprzedaży.

Lista dostępnych opcji dodatkowych strona 66-67



Dekory GRUPA I / DOWOLNY KOLOR RAL



Dekory grupa I i kolory RAL (Silk)

- Dąb Bagienny (Odp. Renolit 3167004-167), Ciemny Dąb (Odp. Renolit 2052089-167), Winchester, Mahoń, Siena Noce, Ciemnoszary Gładki, Ciemnoszary Metalik, Brąz Czekoladowy, Szary, Antracyt Gładki, Dąb Naturalny, Kremowy
- Dowolny kolor z palety RAL*
* z wyłączeniem kolorów perłowych, fluorescencyjnych i metalizowanych.

Standardowe wyposażenie bram ręcznych:

- bez klamki zewnętrznej i zamka,
- wewnętrzny rygiel blokujący,
- zestaw montażowy (kołki i śruby montażowe do podłoża).

Przy wyborze opcji „Klamka zewnętrzna z zamkiem” brama bez wewnętrznego rygla blokującego.

Standardowe wyposażenie bram automatycznych:

- bez klamki zewnętrznej i zamka,
- wewnętrzny rygiel blokujący,
- zestaw montażowy (kołki i śruby montażowe do podłoża).

Przy wyborze opcji „Klamka zewnętrzna z zamkiem” brama bez wewnętrznego rygla blokującego.

Napęd Shel 75

Napęd Shel 75L (Shel 75 + SH1)

Napęd Spin 23

Napęd Spin 22

WYMIARY STANDARDOWE - RĘCZNE

Szerokość (mm)

	2250	2375	2400	2500	2600	2750	3000	3250	3500	3750	4000
1900	3690	3800	3800	3920	4040	4240	4550	4870	5100	5420	5670
1950	3690	3800	3800	3920	4040	4240	4550	4870	5100	5420	5670
2000	3690	3800	3800	3920	4040	4240	4550	4870	5100	5420	5670
2050	3800	3920	3920	4060	4190	4390	4690	5040	5300	5620	6010
2100	3800	3920	3920	4060	4190	4390	4690	5040	5300	5620	6010
2125	3800	3920	3920	4060	4190	4390	4690	5040	5300	5620	6010
2200	3940	4060	4060	4180	4310	4540	4850	5230	5480	5970	6220
2250	3940	4060	4060	4180	4310	4540	4850	5230	5480	5970	6220
2300	4210	4340	4340	4490	4610	4850	5130	5530	5830	6310	6620
2350	4210	4340	4340	4490	4610	4850	5130	5530	5830	6310	6620
2375	4210	4340	4340	4490	4610	4850	5130	5530	5830	6310	6620
2475	4460	4610	4610	4760	4890	5150	5470	5890	6270	6730	6980
2500	4460	4610	4610	4760	4890	5150	5470	5890	6270	6730	6980

Wysokość (mm)

WYMIARY STANDARDOWE - AUTOMATYCZNE SHEL

Szerokość (mm)

	2250	2375	2400	2500	2600	2750	3000	3250	3500	3750	4000
1900	4360	4470	4470	4590	4700	4910	5220	5540	5770	6090	6330
1950	4360	4470	4470	4590	4700	4910	5220	5540	5770	6090	6330
2000	4360	4470	4470	4590	4700	4910	5220	5540	5770	6090	6330
2050	4470	4590	4590	4730	4860	5050	5350	5700	5960	6290	6680
2100	4470	4590	4590	4730	4860	5050	5350	5700	5960	6290	6680
2125	4470	4590	4590	4730	4860	5050	5350	5700	5960	6290	6680
2200	4610	4730	4730	4850	4980	5200	5520	5900	6150	6630	6880
2250	4610	4730	4730	4850	4980	5200	5520	5900	6150	6630	6880
2300	4950	5080	5080	5230	5350	5590	5870	6270	6570	7050	7360
2350	4950	5080	5080	5230	5350	5590	5870	6270	6570	7050	7360
2375	4950	5080	5080	5230	5350	5590	5870	6270	6570	7050	7360
2475	5200	5350	5350	5500	5630	5890	6210	6630	7010	7470	7720
2500	5200	5350	5350	5500	5630	5890	6210	6630	7010	7470	7720

Wysokość (mm)

WYMIARY STANDARDOWE - AUTOMATYCZNE SPIN

Szerokość (mm)

	2250	2375	2400	2500	2600	2750	3000	3250	3500	3750	4000
1900	4450	4570	4570	4680	4800	5000	5310	5630	5860	6180	6430
1950	4450	4570	4570	4680	4800	5000	5310	5630	5860	6180	6430
2000	4450	4570	4570	4680	4800	5000	5310	5630	5860	6180	6430
2050	4560	4680	4680	4820	4950	5150	5450	5800	6060	6380	6770
2100	4560	4680	4680	4820	4950	5150	5450	5800	6060	6380	6770
2125	4560	4680	4680	4820	4950	5150	5450	5800	6060	6380	6770
2200	4700	4820	4820	4940	5070	5300	5610	5990	6240	6730	6980
2250	4700	4820	4820	4940	5070	5300	5610	5990	6240	6730	6980
2300	4970	5100	5100	5250	5370	5610	5890	6290	6590	7070	7380
2350	4970	5100	5100	5250	5370	5610	5890	6290	6590	7070	7380
2375	4970	5100	5100	5250	5370	5610	5890	6290	6590	7070	7380
2475	5400	5550	5550	5690	5830	6080	6400	6820	7210	7660	7910
2500	5400	5550	5550	5690	5830	6080	6400	6820	7210	7660	7910

Wysokość (mm)

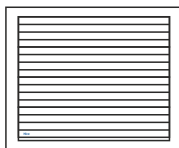

Charakterystyka bram CLASSIC:

- Gładka powierzchnia sekcji typu Silk od strony zewnętrznej, od wewnątrz przetłoczenia wąskie Stucco,
- Segmenty wykonane z blachy stalowej o grubości 0,5 mm, ocynkowanej ogniowo, powleczonej poliestrem,
- Wypełnienie sekcji - bezfreonowa pianka poliuretanowa o grubości ok. 40 mm,
- Konstrukcja nośna stalowa, ocynkowana ogniowo,
- System wyważania na sprężynach skrętnych testowanych na min. 15 000 cykli,

- Brama standardowo wyposażona w zabezpieczenie w przypadku pęknięcia sprężyn,
- Bezpieczna konstrukcja sekcji uniemożliwiająca przycięcie palców od strony zewnętrznej i wewnętrznej podczas otwierania i zamykania bramy,
- W bramach o szerokości od 4750 mm stosowane są profile usztywniające.

Gwarancja:** Bramy i automatyka - 24 miesiące od daty sprzedaży.

Dekory grupa I i kolory RAL (Silk)
<ul style="list-style-type: none"> • Dąb Bagienny (Odp. Renolit 3167004-167), Ciemny Dąb (Odp. Renolit 2052089-167), Winchester, Mahoń, Siena Noce, Ciemnoszary Gładki, Ciemnoszary Metalik, Brąz Czekoladowy, Szary, Antracyt Gładki, Dąb Naturalny, Kremowy • Dowolny kolor z palety RAL* <p>* z wyłączeniem kolorów perłowych, fluorescencyjnych i metalizowanych.</p>

Standardowe wyposażenie bram ręcznych:
<ul style="list-style-type: none"> • bez klamki zewnętrznej i zamka, • wewnętrzny rygiel blokujący, • zestaw montażowy (kołki i śruby montażowe do podłoża). <p>Przy wyborze opcji „Klamka zewnętrzna z zamkiem” brama bez wewnętrznego rygla blokującego.</p>

Standardowe wyposażenie bram automatycznych:
<ul style="list-style-type: none"> • bez klamki zewnętrznej i zamka, • wewnętrzny rygiel blokujący, • zestaw montażowy (kołki i śruby montażowe do podłoża). <p>Przy wyborze opcji „Klamka zewnętrzna z zamkiem” brama bez wewnętrznego rygla blokującego.</p>

Lista dostępnych opcji dodatkowych strona 66-67

Dekory GRUPA I / DOWOLNY KOLOR RAL

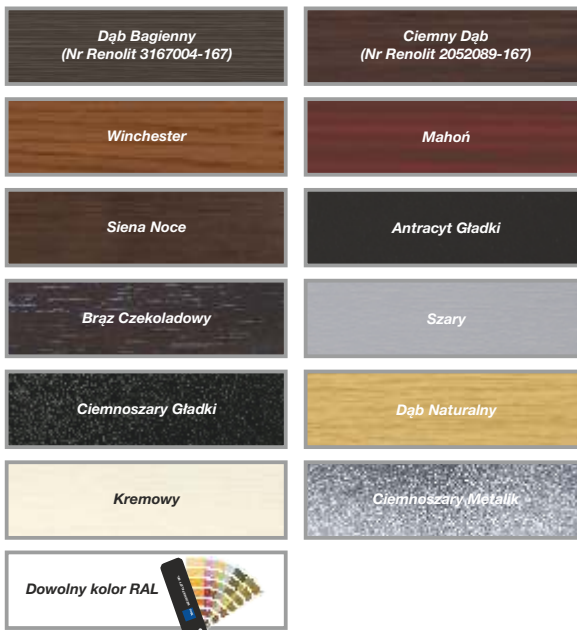

WYMIARY STANDARDOWE - RĘCZNE

		Szerokość (mm)														
		2400	2500	2600	2750	3000	3250	3500	3750	4000	4250	4500	4750	5000	5250	5500
Wysokość (mm)	2000	4040	4160	4290	4500	4830	5170	5410	5750	6010	6540	6780	7410	7660	8170	8480
	2100	4160	4310	4450	4660	4970	5340	5620	5960	6370	6760	6990	7630	7870	8400	8720
	2125	4160	4310	4450	4660	4970	5340	5620	5960	6370	6760	6990	7630	7870	8400	8720
	2200	4310	4430	4570	4810	5140	5550	5810	6320	6590	7030	7270	7870	8200	8750	9090
	2250	4310	4430	4570	4810	5140	5550	5810	6320	6590	7030	7270	7870	8200	8750	9090
	2375	4610	4770	4890	5140	5440	5860	6180	6690	7010	7410	7670	8340	8630	9250	9560
	2500	4900	5050	5200	5460	5810	6240	6650	7140	7390	7830	8190	8920	9200	9690	10020

WYMIARY STANDARDOWE - AUTOMATYCZNE SHEL

		Szerokość (mm)								
		2400	2500	2600	2750	3000	3250	3500	3750	4000
Wysokość (mm)	2000	4710	4830	4950	5170	5500	5840	6080	6420	6670
	2100	4830	4980	5120	5320	5640	6010	6280	6630	7040
	2125	4830	4980	5120	5320	5640	6010	6280	6630	7040
	2200	4980	5100	5240	5480	5810	6210	6480	6990	7260
	2250	4980	5100	5240	5480	5810	6210	6480	6990	7260
	2375	5350	5510	5630	5880	6180	6600	7430	7430	7750
	2500	5640	5800	5940	6200	6550	6990	7880	7880	8130

Napęd Shel 75

Napęd Shel 75L (Shel 75 + SH1)

WYMIARY STANDARDOWE - AUTOMATYCZNE SPIN

		Szerokość (mm)														
		2400	2500	2600	2750	3000	3250	3500	3750	4000	4250	4500	4750	5000	5250	5500
Wysokość (mm)	2000	4800	4930	5050	5260	5590	5930	6170	6510	6770	7300	7550	8600	8840	9350	9670
	2100	4920	5070	5210	5420	5730	6110	6380	6720	7140	7520	7750	8810	9060	9580	9910
	2125	4920	5070	5210	5420	5730	6110	6380	6720	7140	7520	7750	8810	9060	9580	9910
	2200	5070	5200	5340	5570	5900	6310	6570	7090	7350	7800	8030	9050	9390	9930	10270
	2250	5070	5200	5340	5570	5900	6310	6570	7090	7350	7800	8030	9050	9390	9930	10270
	2375*	5370	5530	5650	5910	6200	6620	6950	7450	7770	8170	8430	9530	9810	10440	10750
	2500	5830	5990	6130	6400	6740	7180	7590	8070	8330	8770	9560	10290	10580	11060	11400

Napęd Spin 23

Napęd Spin 22

Napęd Spin 41 (SN6041 + SNA30)

Napęd Spin 41L (SN6041 + SNA6)

* Do bramy automatycznej o wysokości 2375 mm z prowadzeniem obniżonym L konieczna zamiana napędu na SPIN 22 lub SPIN 41L. Szczegóły strona 66

** Szczegóły dotyczące gwarancji na bramy i automatykę w karcie gwarancyjnej Nice.

Nice Classic E120 - sprężyny naciągowe

Wymiary standardowe, Dekory GRUPA II

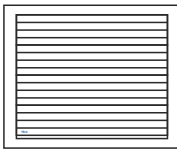

Charakterystyka bram CLASSIC E120:

- Gładka powierzchnia sekcji typu Silk od strony zewnętrznej, od wewnątrz przetłoczenia wąskie Stucco,
- Segmenty wykonane z blachy stalowej o grubości 0,5 mm, ocynkowanej ogniowo, powleczonej poliuretem,
- Wypełnienie sekcji stanowi bezfreonowa pianka poliuretanowa o grubości ok. 40 mm,
- Konstrukcja nośna stalowa, ocynkowana ogniowo,

- System wyważania na sprężynach naciagowych testowanych na min. 15 000 cykli,
- Bezpieczna konstrukcja sekcji uniemożliwiająca przycięcie palców od strony zewnętrznej i wewnętrznej, zarówno podczas otwierania, jak i zamykania bramy.
- **Górna sekcja standardowo bez ścięcia** (patrz Schematy/Przekroje). Możliwość symetrycznego cięcia sekcji górnej i dolnej w wym. specjalnych. Sekcja dolna ścinana i okuta profilem aluminiowym.

Gwarancja:** Bramy i automatyka - 24 miesiące od daty sprzedaży.

Lista dostępnych opcji dodatkowych strona 66-67

Dekory GRUPA II



Dekory grupa II (Silk)

- Beton,
- Antracyt Szczotkowany,
- Bazaltowo-Szary Gładki,
- Macore,
- Cedr Szary,
- Dąb Sheffield,
- Dąb Czarny Palony,
- Czarny Gładki,
- Woodec Dąb Turner.

Standardowe wyposażenie bram ręcznych:

- bez klamki zewnętrznej i zamka,
- wewnętrzny rygiel blokujący,
- zestaw montażowy (kołki i śruby montażowe do podłoża).

Przy wyborze opcji „Klamka zewnętrzna z zamkiem” brama bez wewnętrznego rygla blokującego.

Standardowe wyposażenie bram automatycznych:

- bez klamki zewnętrznej i zamka,
- wewnętrzny rygiel blokujący,
- zestaw montażowy (kołki i śruby montażowe do podłoża).

Przy wyborze opcji „Klamka zewnętrzna z zamkiem” brama bez wewnętrznego rygla blokującego.

Napęd Shel 75

Napęd Shel 75L (Shel 75 + SH1)

Napęd Spin 23

Napęd Spin 22

WYMIARY STANDARDOWE - RĘCZNE

Szerokość (mm)

	2250	2375	2400	2500	2600	2750	3000	3250	3500	3750	4000
1900	3940	4070	4070	4200	4320	4550	4880	5230	5490	5840	6110
1950	3940	4070	4070	4200	4320	4550	4880	5230	5490	5840	6110
2000	3940	4070	4070	4200	4320	4550	4880	5230	5490	5840	6110
2050	4070	4200	4200	4360	4500	4710	5040	5420	5710	6070	6490
2100	4070	4200	4200	4360	4500	4710	5040	5420	5710	6070	6490
2125	4070	4200	4200	4360	4500	4710	5040	5420	5710	6070	6490
2200	4220	4360	4360	4490	4640	4880	5230	5640	5920	6440	6720
2250	4220	4360	4360	4490	4640	4880	5230	5640	5920	6440	6720
2300	4500	4660	4660	4820	4950	5210	5530	5960	6300	6810	7150
2350	4500	4660	4660	4820	4950	5210	5530	5960	6300	6810	7150
2375	4500	4660	4660	4820	4950	5210	5530	5960	6300	6810	7150
2475	4780	4950	4950	5110	5260	5530	5890	6340	6760	7250	7530
2500	4780	4950	4950	5110	5260	5530	5890	6340	6760	7250	7530

WYMIARY STANDARDOWE - AUTOMATYCZNE SHEL

Szerokość (mm)

	2250	2375	2400	2500	2600	2750	3000	3250	3500	3750	4000
1900	4620	4750	4750	4880	5010	5230	5570	5920	6170	6520	6800
1950	4620	4750	4750	4880	5010	5230	5570	5920	6170	6520	6800
2000	4620	4750	4750	4880	5010	5230	5570	5920	6170	6520	6800
2050	4750	4890	4890	5040	5180	5400	5730	6110	6400	6750	7170
2100	4750	4890	4890	5040	5180	5400	5730	6110	6400	6750	7170
2125	4750	4890	4890	5040	5180	5400	5730	6110	6400	6750	7170
2200	4900	5050	5050	5180	5320	5560	5910	6320	6610	7120	7400
2250	4900	5050	5050	5180	5320	5560	5910	6320	6610	7120	7400
2300	5260	5420	5420	5580	5710	5970	6290	6720	7060	7570	7910
2350	5260	5420	5420	5580	5710	5970	6290	6720	7060	7570	7910
2375	5260	5420	5420	5580	5710	5970	6290	6720	7060	7570	7910
2475	5530	5710	5710	5870	6020	6290	6650	7100	7520	8010	8290
2500	5530	5710	5710	5870	6020	6290	6650	7100	7520	8010	8290

WYMIARY STANDARDOWE - AUTOMATYCZNE SPIN

Szerokość (mm)

	2250	2375	2400	2500	2600	2750	3000	3250	3500	3750	4000
1900	4700	4830	4830	4960	5090	5310	5640	5990	6250	6600	6870
1950	4700	4830	4830	4960	5090	5310	5640	5990	6250	6600	6870
2000	4700	4830	4830	4960	5090	5310	5640	5990	6250	6600	6870
2050	4830	4960	4960	5120	5260	5470	5800	6180	6480	6830	7250
2100	4830	4960	4960	5120	5260	5470	5800	6180	6480	6830	7250
2125	4830	4960	4960	5120	5260	5470	5800	6180	6480	6830	7250
2200	4980	5120	5120	5250	5400	5640	5990	6400	6680	7200	7480
2250	4980	5120	5120	5250	5400	5640	5990	6400	6680	7200	7480
2300	5260	5420	5420	5580	5720	5970	6290	6720	7060	7570	7910
2350	5260	5420	5420	5580	5720	5970	6290	6720	7060	7570	7910
2375	5260	5420	5420	5580	5720	5970	6290	6720	7060	7570	7910
2475	5710	5880	5880	6040	6190	6470	6820	7270	7700	8180	8470
2500	5710	5880	5880	6040	6190	6470	6820	7270	7700	8180	8470

Nice Classic - sprężyny skrętne

Wymiary standardowe, Dekory GRUPA II

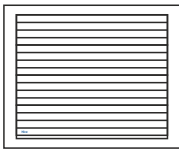

Charakterystyka bram CLASSIC:

- Gładka powierzchnia sekcji typu Silk od strony zewnętrznej, od wewnątrz przetłoczenia wąskie Stucco,
- Segmenty wykonane z blachy stalowej o grubości 0,5 mm, ocynkowanej ogniu, powleczonej poliuretanem,
- Wypełnienie sekcji - bezfreonowa pianka poliuretanowa o grubości ok. 40 mm,
- Konstrukcja nośna stalowa, ocynkowana ogniu,
- System wyważania na sprężynach skrętnych testowanych na min. 15 000 cykli,

- Brama standardowo wyposażona w zabezpieczenie w przypadku pęknięcia sprężyn,
- Bezpieczna konstrukcja sekcji uniemożliwiająca przycięcie palców od strony zewnętrznej i wewnętrznej podczas otwierania i zamykania bramy,
- W bramach o szerokości od 4750 mm stosowane są profile usztywniające.

Gwarancja:** Bramy i automatyka - 24 miesiące od daty sprzedaży.

Lista dostępnych opcji dodatkowych strona 66-67

Dekory GRUPA II

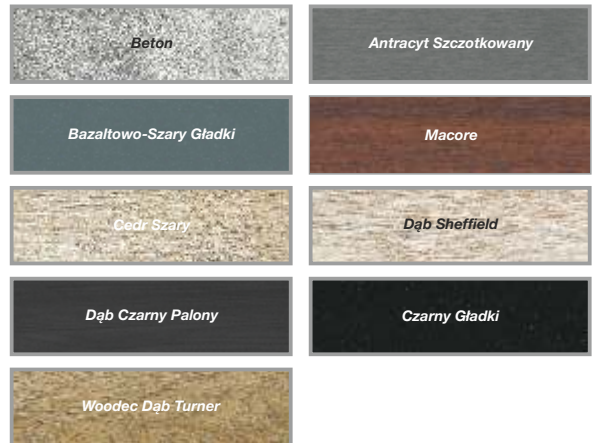

Dekory grupa II (Silk)	Standardowe wyposażenie bram ręcznych:	Standardowe wyposażenie bram automatycznych:
<ul style="list-style-type: none"> • Beton, • Antracyt Szczotkowany, • Bazaltowo-Szary Gładki, • Macore, • Cedr Szary, • Dąb Sheffield, • Dąb Czarny Palony, • Czarny Gładki, • Woodec Dąb Turner. 	<ul style="list-style-type: none"> • bez klamki zewnętrznej i zamka, • wewnętrzny rygiel blokujący, • zestaw montażowy (kołki i śruby montażowe do podłoża). <p>Przy wyborze opcji „Klamka zewnętrzna z zamkiem” brama bez wewnętrznego rygla blokującego.</p>	<ul style="list-style-type: none"> • bez klamki zewnętrznej i zamka, • wewnętrzny rygiel blokujący, • zestaw montażowy (kołki i śruby montażowe do podłoża). <p>Przy wyborze opcji „Klamka zewnętrzna z zamkiem” brama bez wewnętrznego rygla blokującego.</p>

WYMIARY STANDARDOWE - RĘCZNE

		Szerokość (mm)														
		2400	2500	2600	2750	3000	3250	3500	3750	4000	4250	4500	4750	5000	5250	5500
Wysokość (mm)	2000	4300	4430	4570	4800	5150	5520	5790	6160	6440	7000	7270	7930	8200	8740	9080
	2100	4440	4600	4750	4970	5320	5720	6020	6400	6840	7250	7510	8180	8450	9010	9360
	2125	4440	4600	4750	4970	5320	5720	6020	6400	6840	7250	7510	8180	8450	9010	9360
	2200	4600	4740	4890	5150	5510	5950	6240	6780	7080	7560	7820	8450	8820	9390	9760
	2250	4600	4740	4890	5150	5510	6240	6240	6780	7560	7560	7820	8450	8820	9390	9760
	2375	4920	5090	5230	5500	5830	6640	6640	7170	7960	7960	8260	8960	9280	9930	10280
	2500	5220	5390	5550	5840	6210	7130	7130	7650	8410	8410	8800	9560	9890	10400	10770

WYMIARY STANDARDOWE - AUTOMATYCZNE SHEL

		Szerokość (mm)								
		2400	2500	2600	2750	3000	3250	3500	3750	4000
Wysokość (mm)	2000	4980	5120	5250	5480	5840	6210	6470	6840	7130
	2100	5120	5280	5430	5660	6000	6400	6710	7080	7520
	2125	5120	5280	5430	5660	6000	6400	6710	7080	7520
	2200	5290	5420	5580	5830	6190	6630	6920	7470	7760
	2250	5290	5420	5580	5830	6190	6630	6920	7470	7760
	2375	5680	5850	5990	6260	6590	7040	7400	7930	8290
	2500	5980	6150	6310	6600	6970	7450	7890	8410	8700

Napęd Shel 75

Napęd Shel 75L (Shel 75 + SH1)

WYMIARY STANDARDOWE - AUTOMATYCZNE SPIN

		Szerokość (mm)														
		2400	2500	2600	2750	3000	3250	3500	3750	4000	4250	4500	4750	5000	5250	5500
Wysokość (mm)	2000	5060	5200	5330	5560	5920	6280	6550	6920	7210	7760	8040	9130	9400	9930	10280
	2100	5200	5360	5510	5730	6080	6480	6790	7160	7600	8010	8280	9380	9650	10210	10560
	2125	5200	5360	5510	5730	6080	6480	6790	7160	7600	8010	8280	9380	9650	10210	10560
	2200	5360	5500	5650	5910	6270	6710	7000	7550	7840	8320	8590	9650	10020	10590	10960
	2250	5360	5500	5650	5910	6270	6710	7000	7550	7840	8320	8590	9650	10020	10590	10960
	2375*	5680	5850	5990	6260	6590	7040	7400	7940	8290	8720	9020	10160	10470	11130	11480
	2500	6160	6330	6480	6770	7150	7620	8060	8580	8870	9350	10190	10960	11280	11790	12170

Napęd Spin 23

Napęd Spin 22

Napęd Spin 41 (SN6041 + SNA30)

Napęd Spin 41L (SN6041 + SNA6)

* Do bramy automatycznej o wysokości 2375 mm z prowadzeniem obniżonym L konieczna zamiana napędu na SPIN 22 lub SPIN 41L. Szczegóły strona 66

** Szczegóły dotyczące gwarancji na bramy i automatykę w karcie gwarancyjnej Nice.

Nice Classic E120 - sprężyny naciągowe

Wymiary specjalne, kolory podstawowe

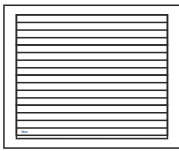

Charakterystyka bram CLASSIC E120:

- Gładka powierzchnia sekcji typu Silk od strony zewnętrznej, od wewnątrz przetłoczenia wąskie Stucco,
- Segmenty wykonane z blachy stalowej o grubości 0,5 mm, ocynkowanej ogniowo, powleczonej poliestrem,
- Wypełnienie sekcji stanowi bezfreonowa pianka poliuretanowa o grubości ok. 40 mm,
- Konstrukcja nośna stalowa, ocynkowana ogniowo,

- System wyważania na sprężynach naciągowych testowanych na min. 15 000 cykli,
- Bezpieczna konstrukcja sekcji uniemożliwiająca przycięcie palców od strony zewnętrznej i wewnętrznej, zarówno podczas otwierania, jak i zamykania bramy,
- **Opcjonalnie górna sekcja ścięta symetrycznie do sekcji dolnej** (patrz Schematy/Przekroje) i okuta profilem aluminiowym. Opcja bez dopłaty. Sekcja dolna ścinana i okuta profilem aluminiowym.

Gwarancja:** Bramy i automatyka - 24 miesiące od daty sprzedaży.

WYMIARY SPECJALNE* - RĘCZNE

Wysokość (mm)	Szerokość (mm)											
	2000 -2250	2260 -2375	2380 -2400	2410 -2500	2510 -2600	2610 -2750	2760 -3000	3010 -3250	3260 -3500	3510 -3750	3760 -4000	
1900	3310	3390	3390	3490	3580	3760	4020	4300	4470	4750	4940	
1950	3310	3390	3390	3490	3580	3760	4020	4300	4470	4750	4940	
2000	3310	3390	3390	3490	3580	3760	4020	4300	4470	4750	4940	
2050	3390	3470	3470	3600	3710	3870	4120	4420	4620	4900	5240	
2100	3390	3470	3470	3600	3710	3870	4120	4420	4620	4900	5240	
2125	3390	3470	3470	3600	3710	3870	4120	4420	4620	4900	5240	
2200	3500	3580	3580	3680	3790	3980	4240	4570	4760	5200	5390	
2250	3500	3580	3580	3680	3790	3980	4240	4570	4760	5200	5390	
2300	3750	3840	3840	3970	4060	4270	4490	4830	5070	5500	5740	
2350	3750	3840	3840	3970	4060	4270	4490	4830	5070	5500	5740	
2375	3750	3840	3840	3970	4060	4270	4490	4830	5070	5500	5740	
2475	3980	4090	4090	4210	4320	4540	4800	5150	5480	5880	6060	
2500	3980	4090	4090	4210	4320	4540	4800	5150	5480	5880	6060	

WYMIARY SPECJALNE* - AUTOMATYCZNE SHEL

Wysokość (mm)	Szerokość (mm)											
	2000 -2250	2260 -2375	2380 -2400	2410 -2500	2510 -2600	2610 -2750	2760 -3000	3010 -3250	3260 -3500	3510 -3750	3760 -4000	
1900	4010	4090	4090	4190	4290	4460	4720	5000	5170	5450	5640	
1950	4010	4090	4090	4190	4290	4460	4720	5000	5170	5450	5640	
2000	4010	4090	4090	4190	4290	4460	4720	5000	5170	5450	5640	
2050	4090	4180	4180	4300	4410	4570	4820	5120	5320	5600	5940	
2100	4090	4180	4180	4300	4410	4570	4820	5120	5320	5600	5940	
2125	4090	4180	4180	4300	4410	4570	4820	5120	5320	5600	5940	
2200	4200	4290	4290	4380	4490	4680	4940	5270	5460	5900	6090	
2250	4200	4290	4290	4380	4490	4680	4940	5270	5460	5900	6090	
2300	4530	4620	4620	4750	4840	5050	5270	5610	5850	6280	6520	
2350	4530	4620	4620	4750	4840	5050	5270	5610	5850	6280	6520	
2375	4530	4620	4620	4750	4840	5050	5270	5610	5850	6280	6520	
2475	4760	4870	4870	4990	5100	5320	5580	5930	6260	6660	6840	
2500	4760	4870	4870	4990	5100	5320	5580	5930	6260	6660	6840	

WYMIARY SPECJALNE* - AUTOMATYCZNE SPIN

Wysokość (mm)	Szerokość (mm)											
	2000 -2250	2260 -2375	2380 -2400	2410 -2500	2510 -2600	2610 -2750	2760 -3000	3010 -3250	3260 -3500	3510 -3750	3760 -4000	
1900	4090	4170	4170	4270	4370	4540	4800	5080	5250	5530	5720	
1950	4090	4170	4170	4270	4370	4540	4800	5080	5250	5530	5720	
2000	4090	4170	4170	4270	4370	4540	4800	5080	5250	5530	5720	
2050	4170	4260	4260	4380	4490	4650	4900	5200	5400	5680	6020	
2100	4170	4260	4260	4380	4490	4650	4900	5200	5400	5680	6020	
2125	4170	4260	4260	4380	4490	4650	4900	5200	5400	5680	6020	
2200	4280	4370	4370	4460	4570	4760	5020	5350	5540	5980	6170	
2250	4280	4370	4370	4460	4570	4760	5020	5350	5540	5980	6170	
2300	4530	4620	4620	4750	4840	5050	5270	5610	5850	6280	6520	
2350	4530	4620	4620	4750	4840	5050	5270	5610	5850	6280	6520	
2375	4530	4620	4620	4750	4840	5050	5270	5610	5850	6280	6520	
2475	4940	5050	5050	5170	5280	5500	5760	6110	6440	6840	7010	
2500	4940	5050	5050	5170	5280	5500	5760	6110	6440	6840	7010	

Lista dostępnych opcji dodatkowych strona 66-67

Kolory podstawowe

RAL 9016 - Biel

RAL 8014 - Brąz Sepia

Kolory podstawowe:

- RAL 9016 (Biel),
- RAL 8014 (Brąz Sepia).

Standardowe wyposażenie bram ręcznych:

- bez klamki zewnętrznej i zamka,
- wewnętrzny rygiel blokujący,
- zestaw montażowy (kołki i śruby montażowe do podłoża).

Przy wyborze opcji „Klamka zewnętrzna z zamkiem” brama bez wewnętrznego rygla blokującego.

Standardowe wyposażenie bram automatycznych:

- bez klamki zewnętrznej i zamka,
- wewnętrzny rygiel blokujący,
- zestaw montażowy (kołki i śruby montażowe do podłoża).

Przy wyborze opcji „Klamka zewnętrzna z zamkiem” brama bez wewnętrznego rygla blokującego.

Napęd Shel 75

Napęd Shel 75L (Shel 75 + SH1)

Napęd Spin 23

Napęd Spin 22

* Możliwość zamówienia wymiaru pośredniego tylko w przypadku szerokości. Wysokość bramy pozostaje bez zmian (1900, 1950, 2000, 2050, 2100, 2125, 2200, 2250, 2300, 2350, 2375, 2475, 2500 mm).

Nice Classic E120 - sprężyny naciągowe

Wymiary specjalne, **Dekory OFERTA SPECJALNA**

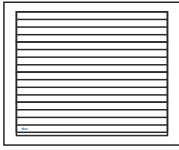

Charakterystyka bram CLASSIC E120:

- Gładka powierzchnia sekcji typu Silk od strony zewnętrznej, od wewnątrz przetłoczenia wąskie Stucco,
- Segmenty wykonane z blachy stalowej o grubości 0,5 mm, ocynkowanej ogniowo, powleczonej poliestrem,
- Wypełnienie sekcji stanowi bezfreonowa pianka poliuretanowa o grubości ok. 40 mm,
- Konstrukcja nośna stalowa, ocynkowana ogniowo,

- System wyważania na sprężynach naciągowych testowanych na min. 15 000 cykli,
- Bezpieczna konstrukcja sekcji uniemożliwiająca przycięcie palców od strony zewnętrznej i wewnętrznej, zarówno podczas otwierania, jak i zamykania bramy,
- **Opcjonalnie górna sekcja ścięta symetrycznie do sekcji dolnej** (patrz Schematy/Przekroje) i okuta profilem aluminiowym. Opcja bez dopłaty. Sekcja dolna ścinana i okuta profilem aluminiowym.

Gwarancja:** Bramy i automatyka - 24 miesiące od daty sprzedaży.

WYMIARY SPECJALNE* - RĘCZNE

Wysokość (mm)	Szerokość (mm)										
	2000 -2250	2260 -2375	2380 -2400	2410 -2500	2510 -2600	2610 -2750	2760 -3000	3010 -3250	3260 -3500	3510 -3750	3760 -4000
1900	3720	3840	3840	3960	4070	4280	4590	4910	5140	5460	5710
1950	3720	3840	3840	3960	4070	4280	4590	4910	5140	5460	5710
2000	3720	3840	3840	3960	4070	4280	4590	4910	5140	5460	5710
2050	3840	3950	3950	4100	4230	4420	4720	5080	5340	5670	6060
2100	3840	3950	3950	4100	4230	4420	4720	5080	5340	5670	6060
2125	3840	3950	3950	4100	4230	4420	4720	5080	5340	5670	6060
2200	3980	4100	4100	4210	4350	4570	4890	5270	5520	6010	6260
2250	3980	4100	4100	4210	4350	4570	4890	5270	5520	6010	6260
2300	4250	4380	4380	4530	4650	4890	5170	5570	5880	6360	6660
2350	4250	4380	4380	4530	4650	4890	5170	5570	5880	6360	6660
2375	4250	4380	4380	4530	4650	4890	5170	5570	5880	6360	6660
2475	4500	4650	4650	4800	4940	5190	5520	5930	6320	6780	7030
2500	4500	4650	4650	4800	4940	5190	5520	5930	6320	6780	7030

WYMIARY SPECJALNE* - AUTOMATYCZNE SHEL

Wysokość (mm)	Szerokość (mm)										
	2000 -2250	2260 -2375	2380 -2400	2410 -2500	2510 -2600	2610 -2750	2760 -3000	3010 -3250	3260 -3500	3510 -3750	3760 -4000
1900	4410	4520	4520	4640	4760	4960	5280	5600	5830	6160	6400
1950	4410	4520	4520	4640	4760	4960	5280	5600	5830	6160	6400
2000	4410	4520	4520	4640	4760	4960	5280	5600	5830	6160	6400
2050	4520	4640	4640	4780	4910	5110	5410	5770	6030	6360	6750
2100	4520	4640	4640	4780	4910	5110	5410	5770	6030	6360	6750
2125	4520	4640	4640	4780	4910	5110	5410	5770	6030	6360	6750
2200	4660	4780	4780	4900	5030	5260	5580	5960	6220	6710	6960
2250	4660	4780	4780	4900	5030	5260	5580	5960	6220	6710	6960
2300	5000	5140	5140	5290	5410	5650	5940	6340	6650	7130	7440
2350	5000	5140	5140	5290	5410	5650	5940	6340	6650	7130	7440
2375	5000	5140	5140	5290	5410	5650	5940	6340	6650	7130	7440
2475	5260	5420	5420	5570	5700	5960	6280	6700	7100	7560	7800
2500	5260	5420	5420	5570	5700	5960	6280	6700	7100	7560	7800

WYMIARY SPECJALNE* - AUTOMATYCZNE SPIN

Wysokość (mm)	Szerokość (mm)										
	2000 -2250	2260 -2375	2380 -2400	2410 -2500	2510 -2600	2610 -2750	2760 -3000	3010 -3250	3260 -3500	3510 -3750	3760 -4000
1900	4500	4620	4620	4730	4850	5060	5370	5690	5930	6250	6500
1950	4500	4620	4620	4730	4850	5060	5370	5690	5930	6250	6500
2000	4500	4620	4620	4730	4850	5060	5370	5690	5930	6250	6500
2050	4610	4730	4730	4880	5010	5200	5510	5860	6130	6450	6850
2100	4610	4730	4730	4880	5010	5200	5510	5860	6130	6450	6850
2125	4610	4730	4730	4880	5010	5200	5510	5860	6130	6450	6850
2200	4750	4870	4870	4990	5130	5350	5670	6060	6310	6800	7050
2250	4750	4870	4870	4990	5130	5350	5670	6060	6310	6800	7050
2300	5020	5160	5160	5310	5430	5670	5960	6360	6670	7150	7460
2350	5020	5160	5160	5310	5430	5670	5960	6360	6670	7150	7460
2375	5020	5160	5160	5310	5430	5670	5960	6360	6670	7150	7460
2475	5450	5610	5610	5750	5890	6150	6470	6890	7280	7740	7990
2500	5450	5610	5610	5750	5890	6150	6470	6890	7280	7740	7990

Lista dostępnych opcji dodatkowych strona 66-67

Dekory OFERTA SPECJALNA

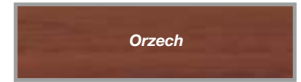
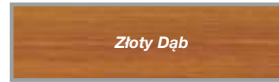

Dekory oferta specjalna (Silk)

- Złoty Dąb,
- Orzech,
- Antracyt Okienny.

Standardowe wyposażenie bram ręcznych:

- bez klamki zewnętrznej i zamka,
- wewnętrzny rygiel blokujący,
- zestaw montażowy (kołki i śruby montażowe do podłoża).

Przy wyborze opcji „Klamka zewnętrzna z zamkiem” brama bez wewnętrznego rygla blokującego.

Standardowe wyposażenie bram automatycznych:

- bez klamki zewnętrznej i zamka,
- wewnętrzny rygiel blokujący,
- zestaw montażowy (kołki i śruby montażowe do podłoża).

Przy wyborze opcji „Klamka zewnętrzna z zamkiem” brama bez wewnętrznego rygla blokującego.

Napęd Shel 75

Napęd Shel 75L (Shel 75 + SH1)

Napęd Spin 23

Napęd Spin 22

* Możliwość zamówienia wymiaru pośredniego tylko w przypadku szerokości. Wysokość bramy pozostaje bez zmian (1900, 1950, 2000, 2050, 2100, 2125, 2200, 2250, 2300, 2350, 2375, 2475, 2500 mm).

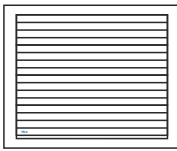

Charakterystyka bram CLASSIC E120:

- Gładka powierzchnia sekcji typu Silk od strony zewnętrznej, od wewnątrz przetłoczenia wąskie Stucco,
- Segmenty wykonane z blachy stalowej o grubości 0,5 mm, ocynkowanej ogniowo, powleczonej poliuretanem,
- Wypełnienie sekcji stanowi bezfreonowa pianka poliuretanowa o grubości ok. 40 mm,
- Konstrukcja nośna stalowa, ocynkowana ogniowo,

- System wyważania na sprężynach naciągowych testowanych na min. 15 000 cykli,
- Bezpieczna konstrukcja sekcji uniemożliwiająca przycięcie palców od strony zewnętrznej i wewnętrznej, zarówno podczas otwierania, jak i zamykania bramy.
- **Opcjonalnie górna sekcja ścięta symetrycznie do sekcji dolnej** (patrz Schematy/Przekroje) i okuta profilem aluminiowym. Opcja bez dopłaty. Sekcja dolna ścinana i okuta profilem aluminiowym.

Gwarancja**: Bramy i automatyka - 24 miesiące od daty sprzedaży.

WYMIARY SPECJALNE* - RĘCZNE

Wysokość (mm)	Szerokość (mm)											
	2000 -2250	2260 -2375	2380 -2400	2410 -2500	2510 -2600	2610 -2750	2760 -3000	3010 -3250	3260 -3500	3510 -3750	3760 -4000	
1900	3900	4020	4020	4140	4260	4480	4810	5150	5390	5730	5990	
1950	3900	4020	4020	4140	4260	4480	4810	5150	5390	5730	5990	
2000	3900	4020	4020	4140	4260	4480	4810	5150	5390	5730	5990	
2050	4020	4140	4140	4290	4430	4640	4950	5320	5600	5940	6350	
2100	4020	4140	4140	4290	4430	4640	4950	5320	5600	5940	6350	
2125	4020	4140	4140	4290	4430	4640	4950	5320	5600	5940	6350	
2200	4160	4290	4290	4420	4560	4790	5120	5530	5790	6300	6570	
2250	4160	4290	4290	4420	4560	4790	5120	5530	5790	6300	6570	
2300	4450	4590	4590	4750	4870	5120	5420	5840	6160	6670	6990	
2350	4450	4590	4590	4750	4870	5120	5420	5840	6160	6670	6990	
2375	4450	4590	4590	4750	4870	5120	5420	5840	6160	6670	6990	
2475	4720	4880	4880	5030	5170	5440	5780	6220	6630	7110	7370	
2500	4720	4880	4880	5030	5170	5440	5780	6220	6630	7110	7370	

WYMIARY SPECJALNE* - AUTOMATYCZNE SHEL

Wysokość (mm)	Szerokość (mm)											
	2000 -2250	2260 -2375	2380 -2400	2410 -2500	2510 -2600	2610 -2750	2760 -3000	3010 -3250	3260 -3500	3510 -3750	3760 -4000	
1900	4560	4690	4690	4810	4930	5150	5470	5810	6060	6390	6650	
1950	4560	4690	4690	4810	4930	5150	5470	5810	6060	6390	6650	
2000	4560	4690	4690	4810	4930	5150	5470	5810	6060	6390	6650	
2050	4680	4810	4810	4960	5100	5300	5620	5990	6260	6610	7020	
2100	4680	4810	4810	4960	5100	5300	5620	5990	6260	6610	7020	
2125	4680	4810	4810	4960	5100	5300	5620	5990	6260	6610	7020	
2200	4830	4960	4960	5080	5220	5460	5790	6190	6460	6970	7240	
2250	4830	4960	4960	5080	5220	5460	5790	6190	6460	6970	7240	
2300	5190	5330	5330	5490	5610	5860	6160	6580	6900	7410	7730	
2350	5190	5330	5330	5490	5610	5860	6160	6580	6900	7410	7730	
2375	5190	5330	5330	5490	5610	5860	6160	6580	6900	7410	7730	
2475	5460	5620	5620	5770	5910	6180	6520	6960	7370	7850	8110	
2500	5460	5620	5620	5770	5910	6180	6520	6960	7370	7850	8110	

WYMIARY SPECJALNE* - AUTOMATYCZNE SPIN

Wysokość (mm)	Szerokość (mm)											
	2000 -2250	2260 -2375	2380 -2400	2410 -2500	2510 -2600	2610 -2750	2760 -3000	3010 -3250	3260 -3500	3510 -3750	3760 -4000	
1900	4660	4780	4780	4900	5030	5240	5570	5910	6150	6490	6750	
1950	4660	4780	4780	4900	5030	5240	5570	5910	6150	6490	6750	
2000	4660	4780	4780	4900	5030	5240	5570	5910	6150	6490	6750	
2050	4780	4900	4900	5050	5190	5400	5710	6090	6360	6700	7110	
2100	4780	4900	4900	5050	5190	5400	5710	6090	6360	6700	7110	
2125	4780	4900	4900	5050	5190	5400	5710	6090	6360	6700	7110	
2200	4930	5050	5050	5180	5320	5550	5890	6290	6550	7060	7330	
2250	4930	5050	5050	5180	5320	5550	5890	6290	6550	7060	7330	
2300	5210	5350	5350	5510	5630	5880	6180	6600	6920	7430	7750	
2350	5210	5350	5350	5510	5630	5880	6180	6600	6920	7430	7750	
2375	5210	5350	5350	5510	5630	5880	6180	6600	6920	7430	7750	
2475	5650	5810	5810	5960	6100	6370	6710	7150	7560	8040	8300	
2500	5650	5810	5810	5960	6100	6370	6710	7150	7560	8040	8300	

Lista dostępnych opcji dodatkowych strona 66-67



Dekory GRUPA I / DOWOLNY KOLOR RAL



Dekory grupa I i kolory RAL (Silk)

- Dąb Bagienny (Odp. Renolit 3167004-167), Ciemny Dąb (Odp. Renolit 2052089-167), Winchester, Mahoń, Siena Noce, Ciemnoszary Gładki, Ciemnoszary Metalik, Brąz Czekoladowy, Szary, Antracyt Gładki, Dąb Naturalny, Kremowy
- Dowolny kolor z palety RAL*
- * z wyłączeniem kolorów perłowych, fluorescencyjnych i metalizowanych.

Standardowe wyposażenie bram ręcznych:

- bez klamki zewnętrznej i zamka,
- wewnętrzny rygiel blokujący,
- zestaw montażowy (kołki i śruby montażowe do podłoża).

Przy wyborze opcji „Klamka zewnętrzna z zamkiem” brama bez wewnętrznego rygla blokującego.

Standardowe wyposażenie bram automatycznych:

- bez klamki zewnętrznej i zamka,
- wewnętrzny rygiel blokujący,
- zestaw montażowy (kołki i śruby montażowe do podłoża).

Przy wyborze opcji „Klamka zewnętrzna z zamkiem” brama bez wewnętrznego rygla blokującego.

Napęd Shel 75

Napęd Shel 75L (Shel 75 + SH1)

Napęd Spin 23

Napęd Spin 22

* Możliwość zamówienia wymiaru pośredniego tylko w przypadku szerokości. Wysokość bramy pozostaje bez zmian (1900, 1950, 2000, 2050, 2100, 2125, 2200, 2250, 2300, 2350, 2375, 2475, 2500 mm).

Nice Classic E120 - sprężyny naciągowe

Wymiary specjalne, Dekory GRUPA II

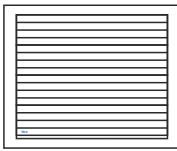

Charakterystyka bram CLASSIC E120:

- Gładka powierzchnia sekcji typu Silk od strony zewnętrznej, od wewnątrz przetłoczenia wąskie Stucco,
- Segmenty wykonane z blachy stalowej o grubości 0,5 mm, ocynkowanej ogniowo, powleczonej poliuretanem,
- Wypełnienie sekcji stanowi bezfreonowa pianka poliuretanowa o grubości ok. 40 mm,
- Konstrukcja nośna stalowa, ocynkowana ogniowo,

- System wyważania na sprężynach naciągowych testowanych na min. 15 000 cykli,
- Bezpieczna konstrukcja sekcji uniemożliwiająca przycięcie palców od strony zewnętrznej i wewnętrznej, zarówno podczas otwierania, jak i zamykania bramy,
- **Opcjonalnie górna sekcja ścięta symetrycznie do sekcji dolnej** (patrz Schematy/Przekroje) i okuta profilem aluminiowym. Opcja bez dopłaty. Sekcja dolna ścinana i okuta profilem aluminiowym.

Gwarancja:** Bramy i automatyka - 24 miesiące od daty sprzedaży.

WYMIARY SPECJALNE* - RĘCZNE

Wysokość (mm)	Szerokość (mm)											
	2000 -2250	2260 -2375	2380 -2400	2410 -2500	2510 -2600	2610 -2750	2760 -3000	3010 -3250	3260 -3500	3510 -3750	3760 -4000	
1900	4180	4320	4320	4450	4590	4820	5180	5550	5820	6200	6490	
1950	4180	4320	4320	4450	4590	4820	5180	5550	5820	6200	6490	
2000	4180	4320	4320	4450	4590	4820	5180	5550	5820	6200	6490	
2050	4310	4460	4460	4620	4770	5000	5350	5750	6060	6440	6880	
2100	4310	4460	4460	4620	4770	5000	5350	5750	6060	6440	6880	
2125	4310	4460	4460	4620	4770	5000	5350	5750	6060	6440	6880	
2200	4480	4630	4630	4770	4920	5180	5540	5980	6280	6830	7130	
2250	4480	4630	4630	4770	4920	5180	5540	5980	6280	6830	7130	
2300	4780	4940	4940	5110	5260	5530	5870	6320	6680	7220	7580	
2350	4780	4940	4940	5110	5260	5530	5870	6320	6680	7220	7580	
2375	4780	4940	4940	5110	5260	5530	5870	6320	6680	7220	7580	
2475	5070	5250	5250	5420	5580	5870	6250	6730	7170	7690	7990	
2500	5070	5250	5250	5420	5580	5870	6250	6730	7170	7690	7990	

WYMIARY SPECJALNE* - AUTOMATYCZNE SHEL

Wysokość (mm)	Szerokość (mm)											
	2000 -2250	2260 -2375	2380 -2400	2410 -2500	2510 -2600	2610 -2750	2760 -3000	3010 -3250	3260 -3500	3510 -3750	3760 -4000	
1900	4860	5000	5000	5140	5270	5510	5860	6230	6510	6880	7170	
1950	4860	5000	5000	5140	5270	5510	5860	6230	6510	6880	7170	
2000	4860	5000	5000	5140	5270	5510	5860	6230	6510	6880	7170	
2050	5000	5140	5140	5310	5460	5680	6030	6440	6740	7120	7560	
2100	5000	5140	5140	5310	5460	5680	6030	6440	6740	7120	7560	
2125	5000	5140	5140	5310	5460	5680	6030	6440	6740	7120	7560	
2200	5160	5310	5310	5450	5600	5860	6230	6670	6970	7510	7810	
2250	5160	5310	5310	5450	5600	5860	6230	6670	6970	7510	7810	
2300	5540	5700	5700	5870	6020	6290	6630	7080	7440	7980	8340	
2350	5540	5700	5700	5870	6020	6290	6630	7080	7440	7980	8340	
2375	5540	5700	5700	5870	6020	6290	6630	7080	7440	7980	8340	
2475	5830	6010	6010	6180	6340	6630	7010	7490	7930	8450	8750	
2500	5830	6010	6010	6180	6340	6630	7010	7490	7930	8450	8750	

WYMIARY SPECJALNE* - AUTOMATYCZNE SPIN

Wysokość (mm)	Szerokość (mm)											
	2000 -2250	2260 -2375	2380 -2400	2410 -2500	2510 -2600	2610 -2750	2760 -3000	3010 -3250	3260 -3500	3510 -3750	3760 -4000	
1900	4940	5080	5080	5220	5350	5580	5940	6310	6590	6960	7250	
1950	4940	5080	5080	5220	5350	5580	5940	6310	6590	6960	7250	
2000	4940	5080	5080	5220	5350	5580	5940	6310	6590	6960	7250	
2050	5080	5220	5220	5380	5540	5760	6110	6510	6820	7200	7640	
2100	5080	5220	5220	5380	5540	5760	6110	6510	6820	7200	7640	
2125	5080	5220	5220	5380	5540	5760	6110	6510	6820	7200	7640	
2200	5240	5390	5390	5530	5680	5940	6310	6740	7040	7590	7890	
2250	5240	5390	5390	5530	5680	5940	6310	6740	7040	7590	7890	
2300	5540	5700	5700	5880	6020	6290	6630	7080	7440	7980	8340	
2350	5540	5700	5700	5880	6020	6290	6630	7080	7440	7980	8340	
2375	5540	5700	5700	5880	6020	6290	6630	7080	7440	7980	8340	
2475	6000	6180	6180	6350	6510	6800	7180	7660	8110	8620	8930	
2500	6000	6180	6180	6350	6510	6800	7180	7660	8110	8620	8930	

Lista dostępnych opcji dodatkowych strona 66-67

Dekory GRUPA II



Dekory grupa II (Silk)

- Beton,
- Antracyt Szczotkowany,
- Bazaltowo-Szary Gładki,
- Macore,
- Cedr Szary,
- Dąb Sheffield,
- Dąb Czarny Palony,
- Czarny Gładki,
- Woodec Dąb Turner.

Standardowe wyposażenie bram ręcznych:

- bez klamki zewnętrznej i zamka,
- wewnętrzny rygiel blokujący,
- zestaw montażowy (kołki i śruby montażowe do podłoża).

Przy wyborze opcji „Klamka zewnętrzna z zamkiem” brama bez wewnętrznego rygla blokującego.

Standardowe wyposażenie bram automatycznych:

- bez klamki zewnętrznej i zamka,
- wewnętrzny rygiel blokujący,
- zestaw montażowy (kołki i śruby montażowe do podłoża).

Przy wyborze opcji „Klamka zewnętrzna z zamkiem” brama bez wewnętrznego rygla blokującego.

Napęd Shel 75

Napęd Shel 75L (Shel 75 + SH1)

Napęd Spin 23

Napęd Spin 22

* Możliwość zamówienia wymiaru pośredniego tylko w przypadku szerokości. Wysokość bramy pozostaje bez zmian (1900, 1950, 2000, 2050, 2100, 2125, 2200, 2250, 2300, 2350, 2375, 2475, 2500 mm).

Nice Classic ręczne - sprężyny skrętne

Charakterystyka bram CLASSIC:

- Gładka powierzchnia sekcji typu Silk od strony zewnętrznej, od wewnątrz przetłoczenia wąskie Stucco,
- Segmenty wykonane z blachy stalowej o grubości 0,5 mm, ocynkowanej ogniowo, powleczonej poliuretanem,
- Wypełnienie sekcji stanowi bezfreonowa pianka poliuretanowa o grubości ok. 40 mm,
- Konstrukcja nośna stalowa, ocynkowana ogniowo,
- System wyważania na sprężynach skrętnych testowanych na min. 15 000 cykli,
- Brama standardowo wyposażona w zabezpieczenie w przypadku pęknięcia sprężyn,
- Bezpieczna konstrukcja sekcji uniemożliwiająca przycięcie palców od strony zewnętrznej i wewnętrznej, zarówno podczas otwierania, jak i zamykania bramy,
- W bramach o szerokości od 4750 mm - profile usztywniające,
- Bez klamki zewnętrznej i zamka,
- Wewnętrzny rygiel blokujący,
- **Przy wyborze opcji „Klamka zewnętrzna z zamkiem” brama w konfiguracji bez wewnętrznego rygla blokującego.**

Gwarancja: Bramy - 24 miesiące od daty sprzedaży.

Wymiary specjalne - uwagi:

- Cena wymiarów pośrednich wg najbliższego, **wyższego** przedziału wymiarowego,
- Minimalna dostępna szer. na zamówienie 2000, wys. 1700 mm,
- Wysokość bramy uzyskiwana jest poprzez regulację wysokości dolnej i górnej sekcji.

[Opcje dodatkowe str. 66-67](#)

Kolory podstawowe (Silk)



Dekory OFERTA SPECJALNA (Silk)

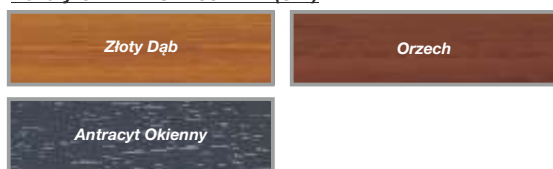

Dekory drewnopodobne (Silk) - GRUPA I / DOWOLNY KOLOR RAL

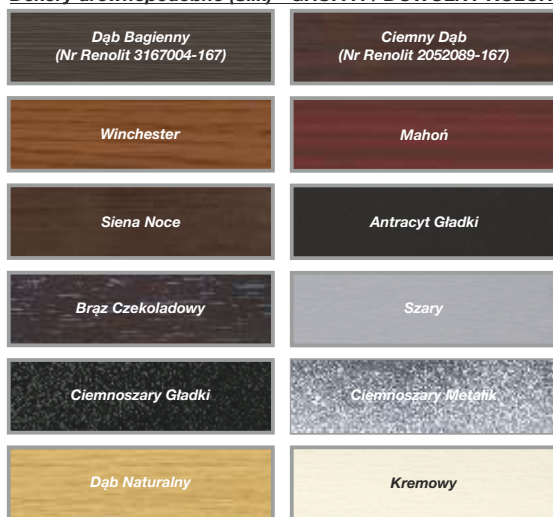

Dekory drewnopodobne (Silk) - GRUPA II



Tabela z wymiarami bram ręcznych - Kolory podstawowe - ceny netto

		Szerokość (mm) - Dostępność co 10 mm										
		2000-2200	2210-2300	2310-2400	2410-2500	2510-2600	2610-2700	2710-2800	2810-2900	2910-3000	3010-3100	3110-3200
Wysokość (mm) Dostępność co 10 mm	1700-2000	3 640	3 730	3 830	3 940	4 040	4 170	4 240	4 370	4 540	4 630	4 720
	2010-2125	3 730	3 830	3 920	4 060	4 180	4 270	4 370	4 500	4 640	4 780	4 890
	2130-2250	3 830	3 950	4 040	4 150	4 270	4 380	4 490	4 610	4 780	4 940	5 030
	2260-2375	4 090	4 230	4 330	4 470	4 580	4 710	4 810	4 970	5 060	5 200	5 340
	2380-2500	4 350	4 490	4 610	4 750	4 870	5 010	5 120	5 290	5 410	5 540	5 640
	2510-2625	4 500	4 610	4 750	4 870	5 030	5 140	5 290	5 460	5 570	5 720	5 940
	2630-2750	4 570	4 720	4 840	5 000	5 120	5 260	5 410	5 550	5 710	5 940	6 060
	2760-2875	4 840	4 970	5 060	5 250	5 350	5 520	5 640	5 940	6 040	6 230	6 350
	2880-3000	5 000	5 120	5 230	5 370	5 540	5 710	5 940	6 120	6 230	6 390	6 600

Tabela z wymiarami bram ręcznych - Dekory OFERTA SPECJALNA - ceny netto

		Szerokość (mm) - Dostępność co 10 mm										
		2000-2200	2210-2300	2310-2400	2410-2500	2510-2600	2610-2700	2710-2800	2810-2900	2910-3000	3010-3100	3110-3200
Wysokość (mm) Dostępność co 10 mm	1700-2000	3 990	4 100	4 220	4 340	4 470	4 610	4 710	4 850	5 030	5 140	5 260
	2010-2125	4 110	4 230	4 340	4 500	4 640	4 750	4 860	5 020	5 180	5 340	5 460
	2130-2250	4 230	4 380	4 490	4 620	4 760	4 890	5 020	5 170	5 350	5 530	5 640
	2260-2375	4 520	4 680	4 810	4 970	5 100	5 240	5 370	5 550	5 660	5 820	5 980
	2380-2500	4 800	4 960	5 110	5 270	5 410	5 580	5 710	5 900	6 050	6 190	6 320
	2510-2625	4 980	5 110	5 270	5 420	5 600	5 730	5 910	6 100	6 240	6 410	6 650
	2630-2750	5 070	5 250	5 400	5 580	5 730	5 890	6 070	6 230	6 410	6 670	6 820
	2760-2875	5 360	5 520	5 640	5 850	5 980	6 180	6 330	6 640	6 780	6 990	7 140
	2880-3000	5 550	5 700	5 830	6 000	6 200	6 400	6 650	6 860	7 000	7 180	7 420

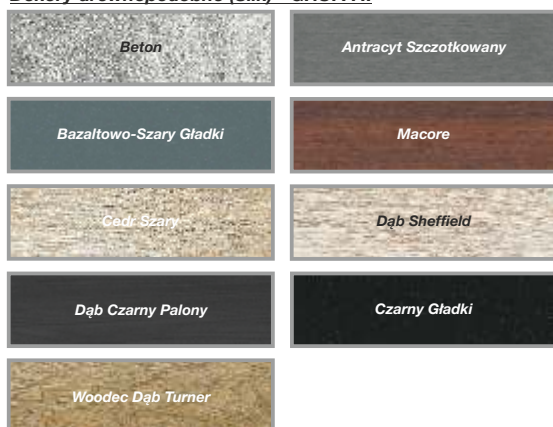
Tabela z wymiarami bram ręcznych - Dekory Grupa I i dowolny kolor RAL* - ceny netto

		Szerokość (mm) - Dostępność co 10 mm										
		2000-2200	2210-2300	2310-2400	2410-2500	2510-2600	2610-2700	2710-2800	2810-2900	2910-3000	3010-3100	3110-3200
Wysokość (mm) Dostępność co 10 mm	1700-2000	4 170	4 290	4 410	4 540	4 670	4 820	4 920	5 070	5 260	5 380	5 500
	2010-2125	4 300	4 420	4 540	4 700	4 850	4 970	5 090	5 250	5 420	5 580	5 720
	2130-2250	4 430	4 580	4 700	4 830	4 980	5 120	5 260	5 410	5 600	5 790	5 910
	2260-2375	4 720	4 890	5 030	5 200	5 330	5 490	5 620	5 800	5 930	6 100	6 260
	2380-2500	5 020	5 190	5 340	5 510	5 660	5 830	5 970	6 170	6 330	6 480	6 620
	2510-2625	5 200	5 350	5 520	5 670	5 860	6 000	6 190	6 390	6 530	6 710	6 960
	2630-2750	5 300	5 490	5 650	5 830	5 990	6 160	6 350	6 520	6 710	6 980	7 130
	2760-2875	5 610	5 770	5 900	6 120	6 260	6 470	6 620	6 950	7 100	7 320	7 470
	2880-3000	5 800	5 960	6 100	6 280	6 490	6 690	6 960	7 180	7 330	7 520	7 770

* Z wyłączeniem kolorów perłowych, fluorescencyjnych i metalizowanych.

Tabela z wymiarami bram ręcznych - Dekory Grupa II - ceny netto

		Szerokość (mm) - Dostępność co 10 mm										
		2000-2200	2210-2300	2310-2400	2410-2500	2510-2600	2610-2700	2710-2800	2810-2900	2910-3000	3010-3100	3110-3200
Wysokość (mm) Dostępność co 10 mm	1700-2000	4 430	4 560	4 690	4 830	4 970	5 130	5 250	5 410	5 610	5 740	5 870
	2010-2125	4 570	4 700	4 830	5 010	5 170	5 300	5 430	5 610	5 790	5 960	6 110
	2130-2250	4 710	4 880	5 010	5 160	5 320	5 470	5 620	5 790	5 990	6 190	6 320
	2260-2375	5 020	5 210	5 360	5 540	5 690	5 860	6 010	6 200	6 340	6 520	6 700
	2380-2500	5 340	5 520	5 690	5 870	6 040	6 220	6 380	6 590	6 760	6 930	7 080
	2510-2625	5 540	5 700	5 880	6 050	6 250	6 410	6 610	6 830	6 980	7 180	7 450
	2630-2750	5 650	5 860	6 030	6 230	6 410	6 590	6 800	6 990	7 190	7 470	7 650
	2760-2875	5 980	6 160	6 300	6 540	6 700	6 920	7 090	7 440	7 600	7 830	8 010
	2880-3000	6 180	6 360	6 520	6 710	6 940	7 160	7 450	7 690	7 850	8 060	8 330

Nice Classic ręczne - wymiary specjalne

Szerokość (mm) - Dostępność co 10 mm

3210-3300	3310-3400	3410-3500	3510-3600	3610-3700	3710-3800	3810-3900	3910-4000	4010-4100	4110-4200	4210-4300	4310-4400	4410-4500	4510-4600	4610-4700	4710-4800	4810-4900	4910-5000	5010-5250	5260-5500	5510-5750	5760-6000
4840	4950	5040	5140	5260	5350	5480	5570	5680	5800	6090	6180	6290	6390	6490	6920	7030	7120	7620	7900	8640	8880
4980	5070	5210	5310	5410	5520	5630	5910	6020	6110	6260	6350	6450	6620	6710	7080	7200	7280	7790	8080	8900	9170
5150	5250	5370	5480	5640	5860	5950	6080	6200	6370	6490	6580	6680	6790	6880	7260	7460	7560	8080	8380	9160	9440
5440	5540	5720	5970	6060	6200	6310	6480	6620	6690	6830	6920	7050	7230	7330	7710	7850	7940	8560	8820		
5810	6060	6180	6310	6430	6630	6740	6830	7080	7090	7230	7420	7540	7630	7740	8260	8410	8500	8940	9230		
6060	6200	6290	6490	6630	6760	6960	7080	7200	7320	7450	7660	7800	7900	8010	8570	8600					
6210	6340	6490	6700	6910	7040	7150	7330	7400	7640	7760	7870	8020	8130	8380							
6570	6690	6890	7120	7260	7380	7520	7690	7900	8020	8140	8270	8470									
6720	6860	7020	7290	7440	7570	7740	7880	8090	8210	8360											

Szerokość (mm) - Dostępność co 10 mm

3210-3300	3310-3400	3410-3500	3510-3600	3610-3700	3710-3800	3810-3900	3910-4000	4010-4100	4110-4200	4210-4300	4310-4400	4410-4500	4510-4600	4610-4700	4710-4800	4810-4900	4910-5000	5010-5250	5260-5500	5510-5750	5760-6000
5400	5520	5630	5750	5890	6000	6140	6250	6380	6520	6820	6930	7060	7170	7300	7730	7860	7970	8500	8830	9600	9880
5580	5690	5850	5960	6090	6220	6340	6630	6760	6870	7040	7160	7270	7460	7570	7950	8090	8190	8740	9080	9930	10250
5790	5900	6040	6170	6360	6590	6710	6850	7000	7180	7330	7440	7560	7690	7800	8190	8410	8530	9100	9450	10250	10590
6110	6230	6430	6700	6810	6970	7100	7290	7450	7550	7710	7830	7970	8180	8300	8690	8850	8970	9620	9950		
6510	6780	6930	7070	7220	7440	7570	7690	7950	8000	8160	8370	8510	8630	8760	9290	9460	9570	10070	10420		
6800	6960	7080	7300	7460	7620	7840	7990	8130	8280	8430	8660	8820	8950	9090	9650	9710					
6990	7140	7320	7550	7790	7940	8080	8290	8380	8640	8780	8930	9100	9230	9500							
7380	7530	7760	8010	8180	8320	8480	8690	8920	9060	9210	9370	9600									
7570	7740	7920	8220	8390	8560	8760	8920	9160	9310	9480											

Szerokość (mm) - Dostępność co 10 mm

3210-3300	3310-3400	3410-3500	3510-3600	3610-3700	3710-3800	3810-3900	3910-4000	4010-4100	4110-4200	4210-4300	4310-4400	4410-4500	4510-4600	4610-4700	4710-4800	4810-4900	4910-5000	5010-5250	5260-5500	5510-5750	5760-6000
5650	5780	5900	6010	6160	6280	6430	6540	6670	6820	7140	7260	7390	7510	7640	8090	8220	8340	8900	9240	10040	10338
5840	5960	6120	6240	6370	6510	6640	6940	7080	7200	7380	7490	7610	7810	7930	8320	8470	8580	9150	9500	10390	10725
6060	6180	6330	6460	6660	6900	7020	7170	7330	7520	7670	7790	7910	8050	8170	8580	8810	8930	9530	9890	10730	11083
6400	6520	6730	7010	7130	7300	7440	7640	7800	7910	8080	8200	8350	8570	8690	9100	9270	9390	10080	10410		
6820	7100	7250	7400	7560	7790	7930	8050	8330	8380	8550	8760	8910	9040	9180	9730	9900	10020	10550	10910		
7120	7290	7410	7640	7810	7980	8210	8360	8520	8670	8830	9070	9240	9380	9520	10100	10170					
7320	7480	7670	7900	8160	8320	8460	8680	8780	9050	9200	9350	9540	9670	9950							
7730	7890	8120	8390	8560	8710	8880	9100	9340	9490	9650	9820	10050									
7930	8110	8300	8610	8790	8970	9170	9350	9590	9750	9930											

Szerokość (mm) - Dostępność co 10 mm

3210-3300	3310-3400	3410-3500	3510-3600	3610-3700	3710-3800	3810-3900	3910-4000	4010-4100	4110-4200	4210-4300	4310-4400	4410-4500	4510-4600	4610-4700	4710-4800	4810-4900	4910-5000	5010-5250	5260-5500	5510-5750	5760-6000
6030	6170	6300	6430	6590	6720	6880	7010	7150	7310	7640	7770	7910	8040	8180	8650	8790	8920	9510	9880	10710	11030
6240	6370	6550	6680	6830	6980	7120	7440	7580	7710	7910	8040	8170	8380	8510	8910	9080	9190	9790	10180	11090	11460
6490	6620	6780	6930	7140	7400	7530	7700	7860	8070	8230	8370	8500	8650	8780	9210	9450	9580	10210	10610	11480	11870
6850	6990	7220	7510	7640	7820	7970	8190	8370	8490	8670	8810	8970	9200	9340	9760	9940	10080	10800	11170		
7300	7590	7760	7930	8100	8340	8490	8630	8920	8990	9170	9400	9570	9700	9860	10420	10610	10750	11310	11710		
7620	7810	7950	8190	8380	8550	8800	8970	9140	9310	9480	9740	9920	10080	10230	10830	10910					
7850	8020	8220	8480	8750	8920	9080	9320	9430	9720	9890	10050	10250	10410	10700							
8280	8450	8700	8990	9180	9350	9530	9760	10020	10190	10370	10550	10800									
8500	8700	8910	9240	9430	9630	9850	10040	10310	10490	10680											

Nice Classic automatyczne - sprężyny skrętne

Charakterystyka bram CLASSIC:

- Gładka powierzchnia sekcji typu Silk od strony zewnętrznej, od wewnątrz przetłoczenia wąskie Stucco,
- Segmenty wykonane z blachy stalowej o grubości 0,5 mm, ocynkowanej ogniowo, powleczonej poliuretanem,
- Wypełnienie sekcji stanowi bezfreonowa pianka poliuretanowa o grubości ok. 40 mm,
- Konstrukcja nośna stalowa, ocynkowana ogniowo,
- System wyważania na sprężynach skrętnych testowanych na min. 15 000 cykli,
- Brama standardowo wyposażona w zabezpieczenie w przypadku pęknięcia sprężyn,
- Bezpieczna konstrukcja sekcji uniemożliwiająca przycięcie palców od strony zewnętrznej i wewnętrznej, zarówno podczas otwierania, jak i zamykania bramy,
- W bramach o szerokości od 4750 mm - profile usztywniające,
- Bez klamki zewnętrznej i zamka,
- Wewnętrzny rygiel blokujący,
- **Przy wyborze opcji „Klamka zewnętrzna z zamkiem” brama w konfiguracji bez wewnętrznego rygla blokującego.**

Gwarancja: Bramy - 24 miesiące od daty sprzedaży.

Wymiary specjalne - uwagi:

- Cena wymiarów pośrednich wg najbliższego, **wyższego** przedziału wymiarowego,
- Minimalna dostępna szer. na zamówienie 2000, wys. 1700 mm,
- Wysokość bramy uzyskiwana jest poprzez regulację wysokości dolnej i górnej sekcji.

[Opcje dodatkowe str. 66-67](#)

Kolory podstawowe (Silk)



Dekory OFERTA SPECJALNA (Silk)

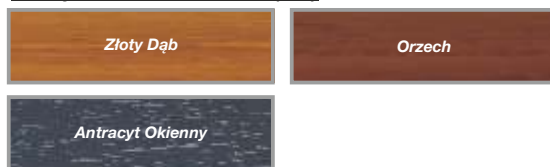

Dekory drewnopodobne (Silk) - GRUPA I / DOWOLNY KOLOR RAL

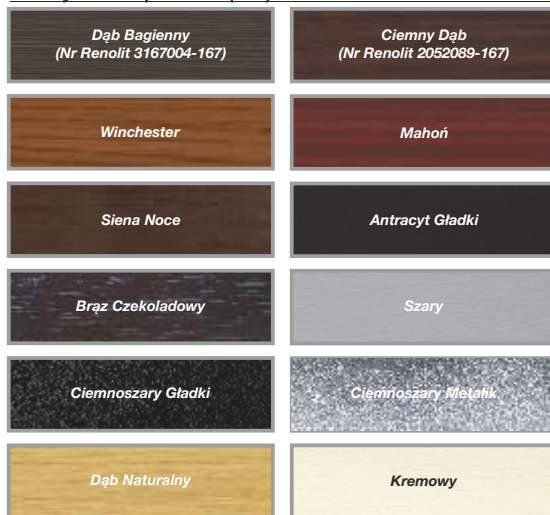

Dekory drewnopodobne (Silk) - GRUPA II



Tabela z wymiarami bram automatycznych - Kolory podstawowe - ceny netto

		Szerokość (mm) - Dostępność co 10 mm										
		2000-2200	2210-2300	2310-2400	2410-2500	2510-2600	2610-2700	2710-2800	2810-2900	2910-3000	3010-3100	3110-3200
Wysokość (mm) Dostępność co 10 mm	1700-2000	4 420	4 510	4 610	4 720	4 820	4 950	5 020	5 150	5 320	5 410	5 500
	2010-2125	4 510	4 610	4 700	4 840	4 960	5 050	5 150	5 290	5 420	5 560	5 670
	2130-2250	4 610	4 730	4 820	4 930	5 050	5 160	5 270	5 390	5 560	5 720	5 810
	2260-2375*	4 870	5 010	5 110	5 260	5 360	5 490	5 590	5 750	5 840	5 980	6 120
	2380-2500	5 310	5 450	5 570	5 710	5 830	5 970	6 080	6 250	6 370	6 490	6 600
	2510-2625	5 460	5 570	5 710	5 830	5 990	6 090	6 250	6 420	6 530	6 680	6 900
	2630-2750	5 520	5 680	5 800	5 950	6 080	6 220	6 370	6 510	6 660	6 900	7 020
	2760-2875	5 800	5 930	6 020	6 200	6 310	6 480	6 600	6 900	7 000	7 190	7 310
	2880-3000	5 960	6 080	6 190	6 320	6 490	6 660	6 900	7 080	7 190	7 340	7 560

* Dopłata do bramy automatycznej - szczegóły strona 66

Tabela z wymiarami bram automatycznych - Dekory OFERTA SPECJALNA - ceny netto

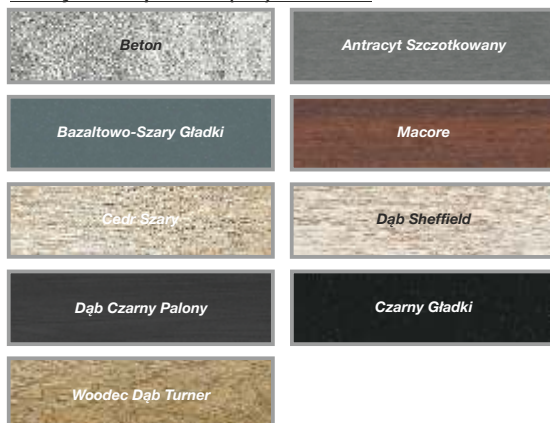
		Szerokość (mm) - Dostępność co 10 mm										
		2000-2200	2210-2300	2310-2400	2410-2500	2510-2600	2610-2700	2710-2800	2810-2900	2910-3000	3010-3100	3110-3200
Wysokość (mm) Dostępność co 10 mm	1700-2000	4 770	4 880	5 000	5 120	5 250	5 390	5 490	5 630	5 820	5 930	6 040
	2010-2125	4 890	5 010	5 120	5 280	5 420	5 530	5 650	5 810	5 960	6 120	6 250
	2130-2250	5 010	5 160	5 270	5 400	5 550	5 680	5 810	5 950	6 140	6 320	6 430
	2260-2375*	5 300	5 460	5 590	5 750	5 880	6 030	6 160	6 330	6 450	6 610	6 780
	2380-2500	5 750	5 910	6 060	6 220	6 370	6 530	6 670	6 860	7 010	7 150	7 290
	2510-2625	5 930	6 070	6 230	6 380	6 560	6 690	6 870	7 060	7 200	7 380	7 620
	2630-2750	6 020	6 200	6 350	6 530	6 680	6 850	7 030	7 190	7 380	7 630	7 780
	2760-2875	6 320	6 480	6 600	6 810	6 940	7 140	7 290	7 610	7 740	7 960	8 110
	2880-3000	6 500	6 660	6 790	6 960	7 160	7 360	7 620	7 830	7 970	8 150	8 390

* Dopłata do bramy automatycznej - szczegóły strona 66

Tabela z wymiarami bram automatycznych - Dekory Grupa I i dowolny kolor RAL** - ceny netto

		Szerokość (mm) - Dostępność co 10 mm										
		2000-2200	2210-2300	2310-2400	2410-2500	2510-2600	2610-2700	2710-2800	2810-2900	2910-3000	3010-3100	3110-3200
Wysokość (mm) Dostępność co 10 mm	1700-2000	4 930	5 050	5 170	5 300	5 430	5 580	5 680	5 830	6 030	6 140	6 260
	2010-2125	5 060	5 180	5 300	5 460	5 610	5 730	5 850	6 010	6 180	6 340	6 480
	2130-2250	5 190	5 340	5 460	5 590	5 750	5 880	6 020	6 170	6 360	6 550	6 670
	2260-2375*	5 480	5 650	5 790	5 960	6 090	6 250	6 380	6 560	6 690	6 860	7 020
	2380-2500	5 950	6 120	6 270	6 440	6 600	6 760	6 910	7 110	7 260	7 410	7 550
	2510-2625	6 140	6 280	6 450	6 600	6 790	6 930	7 120	7 320	7 460	7 650	7 890
	2630-2750	6 230	6 420	6 580	6 770	6 920	7 100	7 280	7 460	7 650	7 910	8 070
	2760-2875	6 540	6 710	6 830	7 050	7 190	7 400	7 560	7 890	8 030	8 250	8 410
	2880-3000	6 730	6 900	7 040	7 210	7 420	7 630	7 890	8 110	8 260	8 450	8 700

* Dopłata do bramy automatycznej - szczegóły strona 66

** Z wyłączeniem kolorów perłowych, fluorescencyjnych i metalizowanych.

Tabela z wymiarami bram automatycznych - Dekory Grupa II - ceny netto

		Szerokość (mm) - Dostępność co 10 mm										
		2000-2200	2210-2300	2310-2400	2410-2500	2510-2600	2610-2700	2710-2800	2810-2900	2910-3000	3010-3100	3110-3200
Wysokość (mm) Dostępność co 10 mm	1700-2000	5 190	5 320	5 450	5 590	5 740	5 900	6 010	6 170	6 370	6 500	6 630
	2010-2125	5 330	5 460	5 590	5 770	5 930	6 060	6 190	6 370	6 550	6 730	6 870
	2130-2250	5 470	5 640	5 770	5 920	6 080	6 240	6 380	6 550	6 760	6 950	7 080
	2260-2375*	5 790	5 970	6 120	6 300	6 450	6 620	6 770	6 960	7 100	7 280	7 470
	2380-2500	6 270	6 450	6 620	6 810	6 970	7 160	7 310	7 530	7 690	7 860	8 010
	2510-2625	6 470	6 630	6 810	6 980	7 190	7 340	7 540	7 760	7 920	8 120	8 380
	2630-2750	6 590	6 790	6 960	7 160	7 340	7 530	7 730	7 920	8 120	8 400	8 580
	2760-2875	6 910	7 090	7 230	7 470	7 630	7 850	8 020	8 370	8 530	8 760	8 940
	2880-3000	7 120	7 300	7 450	7 650	7 870	8 100	8 380	8 620	8 780	8 990	9 260

* Dopłata do bramy automatycznej - szczegóły strona 66

Nice Classic automatyczne - wym. spec.

Szerokość (mm) - Dostępność co 10 mm

3210-3300	3310-3400	3410-3500	3510-3600	3610-3700	3710-3800	3810-3900	3910-4000	4010-4100	4110-4200	4210-4300	4310-4400	4410-4500	4510-4600	4610-4700	4710-4800	4810-4900	4910-5000	5010-5250	5260-5500	5510-5750	5760-6000
5630	5730	5820	5920	6040	6130	6260	6350	6460	6580	6870	6960	7070	7580	7690	8120	8230	8320	8820	9100	9840	10080
5760	5860	5990	6090	6190	6300	6410	6690	6800	6890	7040	7130	7230	7810	7910	8280	8400	8480	8990	9270	10100	10370
5930	6030	6150	6260	6420	6640	6730	6860	6980	7150	7270	7370	7460	7980	8080	8460	8660	8760	9280	9580	10350	10640
6230	6320	6500	6750	6840	6980	7090	7260	7400	7480	7610	7710	7830	8430	8520	8910	9050	9140	9750	10020		
6770	7020	7140	7260	7390	7590	7700	7790	8030	8490	8630	8810	8930	9020	9130	9660	9800	9890	10340	10630		
7020	7160	7250	7450	7590	7720	8350	8470	8590	8710	8840	9050	9190	9290	9400	9960	9990					
7170	7300	7450	7650	7870	8430	8540	8730	8800	9040	9150	9270	9420	9520	9770							
7530	7650	7850	8520	8650	8770	8910	9080	9290	9410	9530	9660	9860									
7680	7820	7970	8690	8830	8970	9130	9270	9480	9610	9750											

 Napęd Spin 23
 Napęd Spin 22
 Napęd Spin 41 (SN6041 + SNA30)
 Napęd Spin 41L (SN6041 + SNA6)

Szerokość (mm) - Dostępność co 10 mm

3210-3300	3310-3400	3410-3500	3510-3600	3610-3700	3710-3800	3810-3900	3910-4000	4010-4100	4110-4200	4210-4300	4310-4400	4410-4500	4510-4600	4610-4700	4710-4800	4810-4900	4910-5000	5010-5250	5260-5500	5510-5750	5760-6000
6180	6310	6420	6530	6680	6790	6930	7040	7170	7310	7620	7730	7860	8400	8530	8970	9100	9210	9740	10070	10850	11130
6370	6480	6640	6750	6880	7010	7140	7430	7560	7670	7840	7960	8070	8690	8800	9190	9330	9430	9980	10320	11180	11500
6580	6690	6830	6970	7150	7390	7500	7650	7790	7980	8130	8240	8360	8920	9040	9430	9650	9770	10340	10700	11500	11840
6910	7020	7230	7490	7610	7770	7900	8090	8250	8360	8520	8630	8780	9420	9540	9930	10090	10210	10870	11200		
7480	7750	7890	8040	8190	8410	8540	8660	8930	9430	9590	9800	9940	10060	10200	10730	10890	11010	11510	11860		
7770	7930	8050	8270	8430	8590	9270	9410	9560	9710	9860	10090	10250	10390	10520	11090	11150					
7960	8110	8290	8520	8760	9370	9510	9720	9810	10080	10220	10360	10540	10670	10940							
8350	8500	8730	9440	9610	9750	9920	10120	10350	10500	10650	10810	11040									
8540	8710	8900	9650	9830	9990	10190	10360	10600	10750	10920											

 Napęd Spin 23
 Napęd Spin 22
 Napęd Spin 41 (SN6041 + SNA30)
 Napęd Spin 41L (SN6041 + SNA6)

Szerokość (mm) - Dostępność co 10 mm

3210-3300	3310-3400	3410-3500	3510-3600	3610-3700	3710-3800	3810-3900	3910-4000	4010-4100	4110-4200	4210-4300	4310-4400	4410-4500	4510-4600	4610-4700	4710-4800	4810-4900	4910-5000	5010-5250	5260-5500	5510-5750	5760-6000
6410	6540	6660	6770	6920	7040	7190	7300	7440	7580	7900	8020	8150	8690	8820	9280	9410	9530	10080	10430	11220	11520
6600	6720	6880	7000	7130	7270	7400	7700	7840	7960	8140	8260	8370	8990	9110	9510	9660	9760	10330	10690	11570	11910
6820	6940	7090	7230	7420	7660	7780	7940	8090	8280	8430	8550	8670	9240	9360	9770	9990	10110	10710	11080	11920	12270
7160	7280	7500	7770	7890	8060	8200	8400	8570	8670	8840	8960	9110	9750	9870	10290	10450	10570	11260	11600		
7750	8030	8180	8340	8490	8720	8860	8980	9260	9750	9920	10140	10290	10410	10550	11100	11270	11400	11920	12290		
8050	8220	8350	8580	8750	8910	9580	9740	9890	10040	10200	10440	10610	10750	10890	11480	11540					
8250	8410	8600	8840	9090	9690	9840	10050	10160	10430	10580	10730	10910	11050	11330							
8660	8820	9050	9760	9940	10090	10260	10470	10710	10870	11030	11190	11430									
8860	9040	9230	9990	10170	10340	10550	10720	10970	11130	11310											

 Napęd Spin 23
 Napęd Spin 22
 Napęd Spin 41 (SN6041 + SNA30)
 Napęd Spin 41L (SN6041 + SNA6)

Szerokość (mm) - Dostępność co 10 mm

3210-3300	3310-3400	3410-3500	3510-3600	3610-3700	3710-3800	3810-3900	3910-4000	4010-4100	4110-4200	4210-4300	4310-4400	4410-4500	4510-4600	4610-4700	4710-4800	4810-4900	4910-5000	5010-5250	5260-5500	5510-5750	5760-6000
6790	6930	7060	7190	7350	7480	7640	7770	7910	8070	8400	8530	8670	9240	9380	9850	9990	10120	10700	11080	11904	12230
7000	7140	7310	7440	7590	7740	7880	8200	8340	8480	8670	8800	8930	9570	9710	10110	10270	10390	10990	11380	12290	12660
7250	7380	7540	7700	7900	8160	8290	8460	8620	8830	9000	9130	9260	9850	9980	10410	10650	10780	11410	11810	12680	13060
7620	7750	7980	8270	8400	8590	8740	8950	9130	9250	9430	9570	9730	10400	10540	10960	11140	11280	12000	12370		
8230	8520	8690	8860	9030	9270	9430	9560	9850	10380	10560	10790	10960	11100	11250	11810	12000	12140	12700	13100		
8550	8740	8880	9120	9310	9490	10190	10360	10530	10700	10870	11130	11320	11470	11630	12230	12300					
8780	8950	9160	9410	9680	10310	10480	10710	10830	11120	11280	11450	11650	11800	12100							
9210	9390	9640	10380	10570	10740	10930	11160	11420	11580	11760	11940	12200									
9440	9630	9840	10630	10830	11020	11240	11430	11700	11880	12070											

 Napęd Spin 23
 Napęd Spin 22
 Napęd Spin 41 (SN6041 + SNA30)
 Napęd Spin 41L (SN6041 + SNA6)

Nice Premium i Design E120 - sprężyny naciągowe

Wymiary standardowe, kolory podstawowe



Charakterystyka bram PREMIUM I DESIGN E120:

- Gładka powierzchnia sekcji typu Silk od strony zewnętrznej, od wewnątrz przetłoczenia wąskie Stucco,
- Segmenty wykonane z blachy stalowej o grubości 0,5 mm, ocynkowanej ogniowo, powleczonej poliestrem,
- Wypełnienie sekcji stanowi bezfreonowa pianka poliuretanowa o grubości ok. 40 mm,
- Konstrukcja nośna stalowa, ocynkowana ogniowo,

- System wyważania na sprężynach naciągowych testowanych na min. 15 000 cykli,
- Bezpieczna konstrukcja sekcji uniemożliwiająca przycięcie palców od strony zewnętrznej i wewnętrznej, zarówno podczas otwierania, jak i zamykania bramy.
- **Górna sekcja standardowo bez ścięcia** (patrz Schematy/Przekroje). Możliwość symetrycznego cięcia sekcji górnej i dolnej w wym. specjalnych. Sekcja dolna ścinana i okuta profilem aluminiowym.

Gwarancja:** Bramy i automatyka - 24 miesiące od daty sprzedaży.

Lista dostępnych opcji dodatkowych strona 66-67

Kolory podstawowe

RAL 9016 - Biel

RAL 8014 - Brąz Sepia

Kolory podstawowe:

- RAL 9016 (Biel),
- RAL 8014 (Brąz Sepia).

Standardowe wyposażenie bram ręcznych:

- bez klamki zewnętrznej i zamka,
- wewnętrzny rygiel blokujący,
- zestaw montażowy (kołki i śruby montażowe do podłoża).

Przy wyborze opcji „Klamka zewnętrzna z zamkiem” brama bez wewnętrznego rygla blokującego.

Standardowe wyposażenie bram automatycznych:

- bez klamki zewnętrznej i zamka,
- wewnętrzny rygiel blokujący,
- zestaw montażowy (kołki i śruby montażowe do podłoża).

Przy wyborze opcji „Klamka zewnętrzna z zamkiem” brama bez wewnętrznego rygla blokującego.

Napęd Shel 75

Napęd Shel 75L (Shel 75 + SH1)

Napęd Spin 23

Napęd Spin 22

WYMIARY STANDARDOWE - RĘCZNE

Szerokość (mm)

	2250	2375	2400	2500	2600	2750	3000	3250	3500	3750	4000
1900	3380	3450	3450	3560	3650	3830	4100	4380	4560	4830	5030
1950	3380	3450	3450	3560	3650	3830	4100	4380	4560	4830	5030
2000	3380	3450	3450	3560	3650	3830	4100	4380	4560	4830	5030
2050	3450	3540	3540	3660	3780	3950	4190	4510	4710	4990	5340
2100	3450	3540	3540	3660	3780	3950	4190	4510	4710	4990	5340
2125	3450	3540	3540	3660	3780	3950	4190	4510	4710	4990	5340
2200	3570	3650	3650	3750	3860	4050	4330	4650	4850	5300	5500
2250	3570	3650	3650	3750	3860	4050	4330	4650	4850	5300	5500
2300	3820	3920	3920	4040	4140	4350	4570	4920	5170	5600	5850
2350	3820	3920	3920	4040	4140	4350	4570	4920	5170	5600	5850
2375	3820	3920	3920	4040	4140	4350	4570	4920	5170	5600	5850
2475	4050	4170	4170	4290	4400	4620	4900	5250	5590	5990	6170
2500	4050	4170	4170	4290	4400	4620	4900	5250	5590	5990	6170

WYMIARY STANDARDOWE - AUTOMATYCZNE SHEL

Szerokość (mm)

	2250	2375	2400	2500	2600	2750	3000	3250	3500	3750	4000
1900	4060	4140	4140	4240	4330	4510	4790	5060	5240	5510	5710
1950	4060	4140	4140	4240	4330	4510	4790	5060	5240	5510	5710
2000	4060	4140	4140	4240	4330	4510	4790	5060	5240	5510	5710
2050	4140	4230	4230	4340	4460	4630	4880	5190	5400	5670	6020
2100	4140	4230	4230	4340	4460	4630	4880	5190	5400	5670	6020
2125	4140	4230	4230	4340	4460	4630	4880	5190	5400	5670	6020
2200	4250	4330	4330	4440	4540	4740	5010	5330	5530	5980	6180
2250	4250	4330	4330	4440	4540	4740	5010	5330	5530	5980	6180
2300	4580	4680	4680	4800	4900	5110	5330	5680	5930	6360	6610
2350	4580	4680	4680	4800	4900	5110	5330	5680	5930	6360	6610
2375	4580	4680	4680	4800	4900	5110	5330	5680	5930	6360	6610
2475	4810	4930	4930	5050	5160	5380	5660	6010	6350	6750	6930
2500	4810	4930	4930	5050	5160	5380	5660	6010	6350	6750	6930

WYMIARY STANDARDOWE - AUTOMATYCZNE SPIN

Szerokość (mm)

	2250	2375	2400	2500	2600	2750	3000	3250	3500	3750	4000
1900	4140	4210	4210	4320	4410	4590	4860	5140	5320	5590	5790
1950	4140	4210	4210	4320	4410	4590	4860	5140	5320	5590	5790
2000	4140	4210	4210	4320	4410	4590	4860	5140	5320	5590	5790
2050	4210	4300	4300	4420	4540	4710	4950	5270	5480	5750	6100
2100	4210	4300	4300	4420	4540	4710	4950	5270	5480	5750	6100
2125	4210	4300	4300	4420	4540	4710	4950	5270	5480	5750	6100
2200	4330	4410	4410	4510	4620	4810	5090	5410	5610	6060	6260
2250	4330	4410	4410	4510	4620	4810	5090	5410	5610	6060	6260
2300	4580	4680	4680	4800	4900	5110	5330	5690	5930	6360	6610
2350	4580	4680	4680	4800	4900	5110	5330	5690	5930	6360	6610
2375	4580	4680	4680	4800	4900	5110	5330	5690	5930	6360	6610
2475	4980	5100	5100	5220	5340	5560	5830	6180	6520	6920	7100
2500	4980	5100	5100	5220	5340	5560	5830	6180	6520	6920	7100

Nice Premium i Design - sprężyny skrętne

Wymiary standardowe, kolory podstawowe



Charakterystyka bram PREMIUM I DESIGN:

- Gładka powierzchnia sekcji typu Silk od strony zewnętrznej, od wewnątrz przetłoczenia wąskie Stucco,
- Segmenty wykonane z blachy stalowej o grubości 0,5 mm, ocynkowanej ogniu, powleczonej poliuretanem,
- Wypełnienie sekcji - bezfreonowa pianka poliuretanowa o grubości ok. 40 mm,
- Konstrukcja nośna stalowa, ocynkowana ogniu,
- System wyważania na sprężynach skrętnych testowanych na min. 15 000 cykli,

- Brama standardowo wyposażona w zabezpieczenie w przypadku pęknięcia sprężyn,
- Bezpieczna konstrukcja sekcji uniemożliwiająca przycięcie palców od strony zewnętrznej i wewnętrznej podczas otwierania i zamykania bramy,
- W bramach o szerokości od 4750 mm stosowane są profile usztywniające.

Gwarancja:** Bramy i automatyka - 24 miesiące od daty sprzedaży.

Lista dostępnych opcji dodatkowych strona 66-67

Kolory podstawowe

RAL 9016 - Biel

RAL 8014 - Brąz Sepia

Kolory podstawowe:	Standardowe wyposażenie bram ręcznych:	Standardowe wyposażenie bram automatycznych:
<ul style="list-style-type: none"> • RAL 9016 (Biel), • RAL 8014 (Brąz Sepia). 	<ul style="list-style-type: none"> • bez klamki zewnętrznej i zamka, • wewnętrzny rygiel blokujący, • zestaw montażowy (kołki i śruby montażowe do podłoża). <p>Przy wyborze opcji „Klamka zewnętrzna z zamkiem” brama bez wewnętrznego rygla blokującego.</p>	<ul style="list-style-type: none"> • bez klamki zewnętrznej i zamka, • wewnętrzny rygiel blokujący, • zestaw montażowy (kołki i śruby montażowe do podłoża). <p>Przy wyborze opcji „Klamka zewnętrzna z zamkiem” brama bez wewnętrznego rygla blokującego.</p>

WYMIARY STANDARDOWE - RĘCZNE

		Szerokość (mm)														
		2400	2500	2600	2750	3000	3250	3500	3750	4000	4250	4500	4750	5000	5250	5500
Wysokość (mm)	2000	3720	3830	3930	4130	4420	4720	4910	5210	5420	5940	6120	6740	6930	7420	7690
	2100	3820	3950	4070	4250	4520	4860	5080	5380	5750	6090	6270	6890	7090	7580	7870
	2125	3820	3950	4070	4250	4520	4860	5080	5380	5750	6090	6270	6890	7090	7580	7870
	2200	3930	4040	4160	4370	4660	5010	5220	5710	5930	6320	6500	7080	7350	7870	8160
	2250	3930	4040	4160	4370	4660	5010	5220	5710	5930	6320	6500	7080	7350	7870	8160
	2375	4230	4350	4460	4690	4930	5310	5570	6040	6300	6650	6860	7510	7730	8250	8510
	2500	4490	4620	4750	4980	5280	5660	6020	6460	6650	7050	7340	8040	8280	8850	9140

WYMIARY STANDARDOWE - AUTOMATYCZNE SHEL

		Szerokość (mm)								
		2400	2500	2600	2750	3000	3250	3500	3750	4000
Wysokość (mm)	2000	4400	4520	4610	4810	5110	5400	5600	5890	6100
	2100	4500	4630	4760	4940	5200	5540	5770	6060	6440
	2125	4500	4630	4760	4940	5200	5540	5770	6060	6440
	2200	4610	4730	4840	5050	5340	5690	5910	6400	6610
	2250	4610	4730	4840	5050	5340	5690	5910	6400	6610
	2375	4990	5110	5220	5450	5690	6070	6330	6790	7060
	2500	5250	5380	5510	5740	6040	6420	6780	7220	7410

Napęd Shel 75

Napęd Shel 75L (Shel 75 + SH1)

WYMIARY STANDARDOWE - AUTOMATYCZNE SPIN

		Szerokość (mm)														
		2400	2500	2600	2750	3000	3250	3500	3750	4000	4250	4500	4750	5000	5250	5500
Wysokość (mm)	2000	4480	4600	4690	4890	5180	5480	5680	5970	6180	6700	6880	7920	8120	8600	8880
	2100	4580	4710	4830	5020	5280	5620	5840	6140	6520	6850	7040	8080	8270	8770	9050
	2125	4580	4710	4830	5020	5280	5620	5840	6140	6520	6850	7040	8080	8270	8770	9050
	2200	4690	4810	4920	5130	5420	5770	5990	6470	6690	7080	7260	8260	8540	9050	9350
	2250	4690	4810	4920	5130	5420	5770	5990	6470	6690	7080	7260	8260	8540	9050	9350
	2375*	4990	5110	5230	5450	5690	6070	6330	6800	7060	7410	7620	8690	8920	9440	9700
	2500	5430	5550	5680	5920	6210	6590	6950	7390	7580	7980	8720	9420	9660	10230	10520

Napęd Spin 23

Napęd Spin 22

Napęd Spin 41 (SN6041 + SNA30)

Napęd Spin 41L (SN6041 + SNA6)

* Do bramy automatycznej o wysokości 2375 mm z prowadzeniem obniżonym L konieczna zamiana napędu na SPIN 22 lub SPIN 41L. Szczegóły strona 66

** Szczegóły dotyczące gwarancji na bramy i automatykę w karcie gwarancyjnej Nice.

Nice Premium i Design E120 - sprężyny naciągowe

Wymiary standardowe, Dekory OFERTA SPECJALNA



Charakterystyka bram PREMIUM I DESIGN E120:

- Gładka powierzchnia sekcji typu Silk od strony zewnętrznej, od wewnątrz przetłoczenia wąskie Stucco,
- Segmenty wykonane z blachy stalowej o grubości 0,5 mm, ocynkowanej ogniowo, powleczonej poliuretanem,
- Wypełnienie sekcji stanowi bezfreonowa pianka poliuretanowa o grubości ok. 40 mm,
- Konstrukcja nośna stalowa, ocynkowana ogniowo,

- System wyważania na sprężynach naciągowych testowanych na min. 15 000 cykli,
- Bezpieczna konstrukcja sekcji uniemożliwiająca przycięcie palców od strony zewnętrznej i wewnętrznej, zarówno podczas otwierania, jak i zamykania bramy.
- Górna sekcja standardowo bez ścięcia (patrz Schematy/Przekroje). Możliwość symetrycznego cięcia sekcji górnej i dolnej w wym. specjalnych. Sekcja dolna ścinana i okuta profilem aluminiowym.

Gwarancja**: Bramy i automatyka - 24 miesiące od daty sprzedaży.

Lista dostępnych opcji dodatkowych strona 66-67

Dekory OFERTA SPECJALNA

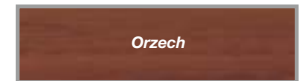
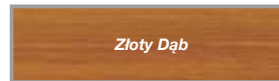

Dekory oferta specjalna (Silk)

- Złoty Dąb,
- Orzech,
- Antracyt Okienny.

Standardowe wyposażenie bram ręcznych:

- bez klamki zewnętrznej i zamka,
- wewnętrzny rygiel blokujący,
- zestaw montażowy (kołki i śruby montażowe do podłoża).

Przy wyborze opcji „Klamka zewnętrzna z zamkiem” brama bez wewnętrznego rygla blokującego.

Standardowe wyposażenie bram automatycznych:

- bez klamki zewnętrznej i zamka,
- wewnętrzny rygiel blokujący,
- zestaw montażowy (kołki i śruby montażowe do podłoża).

Przy wyborze opcji „Klamka zewnętrzna z zamkiem” brama bez wewnętrznego rygla blokującego.

Napęd Shel 75

Napęd Shel 75L (Shel 75 + SH1)

Napęd Spin 23

Napęd Spin 22

WYMIARY STANDARDOWE - RĘCZNE

Szerokość (mm)

Wysokość (mm)	2250	2375	2400	2500	2600	2750	3000	3250	3500	3750	4000
	1900	3670	3780	3780	3900	4010	4210	4530	4840	5070	5380
1950	3670	3780	3780	3900	4010	4210	4530	4840	5070	5380	5620
2000	3670	3780	3780	3900	4010	4210	4530	4840	5070	5380	5620
2050	3780	3900	3900	4030	4170	4360	4650	5010	5260	5580	5970
2100	3780	3900	3900	4030	4170	4360	4650	5010	5260	5580	5970
2125	3780	3900	3900	4030	4170	4360	4650	5010	5260	5580	5970
2200	3920	4030	4030	4150	4280	4500	4820	5180	5430	5920	6170
2250	3920	4030	4030	4150	4280	4500	4820	5180	5430	5920	6170
2300	4180	4320	4320	4460	4580	4820	5090	5490	5790	6260	6560
2350	4180	4320	4320	4460	4580	4820	5090	5490	5790	6260	6560
2375	4180	4320	4320	4460	4580	4820	5090	5490	5790	6260	6560
2475	4440	4590	4590	4720	4860	5110	5440	5840	6230	6680	6920
2500	4440	4590	4590	4720	4860	5110	5440	5840	6230	6680	6920

WYMIARY STANDARDOWE - AUTOMATYCZNE SHEL

Szerokość (mm)

Wysokość (mm)	2250	2375	2400	2500	2600	2750	3000	3250	3500	3750	4000
	1900	4330	4440	4440	4560	4670	4870	5180	5500	5720	6040
1950	4330	4440	4440	4560	4670	4870	5180	5500	5720	6040	6270
2000	4330	4440	4440	4560	4670	4870	5180	5500	5720	6040	6270
2050	4440	4560	4560	4690	4830	5020	5310	5660	5920	6230	6620
2100	4440	4560	4560	4690	4830	5020	5310	5660	5920	6230	6620
2125	4440	4560	4560	4690	4830	5020	5310	5660	5920	6230	6620
2200	4580	4690	4690	4810	4940	5160	5480	5840	6090	6580	6830
2250	4580	4690	4690	4810	4940	5160	5480	5840	6090	6580	6830
2300	4920	5050	5050	5190	5310	5550	5820	6220	6520	6990	7290
2350	4920	5050	5050	5190	5310	5550	5820	6220	6520	6990	7290
2375	4920	5050	5050	5190	5310	5550	5820	6220	6520	6990	7290
2475	5170	5320	5320	5460	5590	5840	6170	6570	6960	7410	7650
2500	5170	5320	5320	5460	5590	5840	6170	6570	6960	7410	7650

WYMIARY STANDARDOWE - AUTOMATYCZNE SPIN

Szerokość (mm)

Wysokość (mm)	2250	2375	2400	2500	2600	2750	3000	3250	3500	3750	4000
	1900	4420	4530	4530	4650	4760	4960	5280	5590	5820	6130
1950	4420	4530	4530	4650	4760	4960	5280	5590	5820	6130	6370
2000	4420	4530	4530	4650	4760	4960	5280	5590	5820	6130	6370
2050	4530	4650	4650	4780	4920	5110	5400	5760	6010	6330	6720
2100	4530	4650	4650	4780	4920	5110	5400	5760	6010	6330	6720
2125	4530	4650	4650	4780	4920	5110	5400	5760	6010	6330	6720
2200	4670	4780	4780	4910	5030	5250	5570	5940	6190	6670	6920
2250	4670	4780	4780	4910	5030	5250	5570	5940	6190	6670	6920
2300	4940	5070	5070	5210	5330	5570	5840	6240	6540	7010	7310
2350	4940	5070	5070	5210	5330	5570	5840	6240	6540	7010	7310
2375	4940	5070	5070	5210	5330	5570	5840	6240	6540	7010	7310
2475	5360	5510	5510	5650	5780	6030	6360	6760	7150	7600	7840
2500	5360	5510	5510	5650	5780	6030	6360	6760	7150	7600	7840

Nice Premium i Design - sprężyny skrętne

Wymiary standardowe, **Dekory OFERTA SPECJALNA**



Charakterystyka bram PREMIUM I DESIGN:

- Gładka powierzchnia sekcji typu Silk od strony zewnętrznej, od wewnątrz przetłoczenia wąskie Stucco,
- Segmenty wykonane z blachy stalowej o grubości 0,5 mm, ocynkowanej ogniu, powleczonej poliestrem,
- Wypełnienie sekcji - bezfreonowa pianka poliuretanowa o grubości ok. 40 mm,
- Konstrukcja nośna stalowa, ocynkowana ogniu,
- System wyważania na sprężynach skrętnych testowanych na min. 15 000 cykli,

- Brama standardowo wyposażona w zabezpieczenie w przypadku pęknięcia sprężyn,
- Bezpieczna konstrukcja sekcji uniemożliwiająca przycięcie palców od strony zewnętrznej i wewnętrznej podczas otwierania i zamykania bramy,
- W bramach o szerokości od 4750 mm stosowane są profile usztywniające.

Gwarancja:** Bramy i automatyka - 24 miesiące od daty sprzedaży.

Lista dostępnych opcji dodatkowych strona 66-67

Dekory OFERTA SPECJALNA



Dekory oferta specjalna (Silk)	Standardowe wyposażenie bram ręcznych:	Standardowe wyposażenie bram automatycznych:
<ul style="list-style-type: none"> • Złoty Dąb, • Orzech, • Antracyt Okieenny. 	<ul style="list-style-type: none"> • bez klamki zewnętrznej i zamka, • wewnętrzny rygiel blokujący, • zestaw montażowy (kołki i śruby montażowe do podłoża). <p>Przy wyborze opcji „Klamka zewnętrzna z zamkiem” brama bez wewnętrznego rygla blokującego.</p>	<ul style="list-style-type: none"> • bez klamki zewnętrznej i zamka, • wewnętrzny rygiel blokujący, • zestaw montażowy (kołki i śruby montażowe do podłoża). <p>Przy wyborze opcji „Klamka zewnętrzna z zamkiem” brama bez wewnętrznego rygla blokującego.</p>

WYMIARY STANDARDOWE - RĘCZNE

		Szerokość (mm)														
		2400	2500	2600	2750	3000	3250	3500	3750	4000	4250	4500	4750	5000	5250	5500
Wysokość (mm)	2000	4020	4150	4260	4480	4810	5140	5380	5710	5970	6510	6730	7370	7610	8120	8430
	2100	4150	4290	4430	4640	4940	5320	5590	5920	6340	6710	6940	7580	7820	8350	8670
	2125	4150	4290	4430	4640	4940	5320	5590	5920	6340	6710	6940	7580	7820	8350	8670
	2200	4290	4420	4550	4780	5120	5510	5770	6290	6550	6980	7220	7820	8140	8690	9020
	2250	4290	4420	4550	4780	5120	5510	5770	6290	6550	6980	7220	7820	8140	8690	9020
	2375	4590	4740	4870	5120	5410	5830	6150	6640	6960	7350	7620	8290	8570	9120	9430
	2500	4880	5020	5170	5440	5780	6200	6620	7090	7350	7780	8130	8860	9150	9750	10090

WYMIARY STANDARDOWE - AUTOMATYCZNE SHEL

		Szerokość (mm)								
		2400	2500	2600	2750	3000	3250	3500	3750	4000
Wysokość (mm)	2000	4680	4810	4920	5140	5470	5800	6040	6370	6620
	2100	4800	4950	5090	5290	5600	5980	6250	6580	6990
	2125	4800	4950	5090	5290	5600	5980	6250	6580	6990
	2200	4940	5070	5200	5440	5780	6170	6430	6950	7210
	2250	4940	5070	5200	5440	5780	6170	6430	6950	7210
	2375	5330	5470	5600	5850	6140	6560	6880	7380	7690
	2500	5610	5760	5900	6170	6510	6940	7350	7830	8080

Napęd Shel 75

Napęd Shel 75L (Shel 75 + SH1)

WYMIARY STANDARDOWE - AUTOMATYCZNE SPIN

		Szerokość (mm)														
		2400	2500	2600	2750	3000	3250	3500	3750	4000	4250	4500	4750	5000	5250	5500
Wysokość (mm)	2000	4770	4900	5010	5230	5560	5890	6130	6470	6720	7260	7490	8550	8790	9300	9620
	2100	4900	5040	5180	5390	5700	6070	6340	6680	7090	7460	7690	8760	9010	9530	9850
	2125	4900	5040	5180	5390	5700	6070	6340	6680	7090	7460	7690	8760	9010	9530	9850
	2200	5040	5170	5300	5530	5870	6260	6520	7040	7300	7730	7970	9000	9330	9870	10210
	2250	5040	5170	5300	5530	5870	6260	6520	7040	7300	7730	7970	9000	9330	9870	10210
	2375*	5350	5490	5620	5870	6160	6580	6900	7400	7710	8110	8370	9470	9750	10310	10610
	2500	5800	5940	6090	6360	6700	7130	7540	8010	8270	8700	9500	10230	10520	11130	11470

Napęd Spin 23

Napęd Spin 22

Napęd Spin 41 (SN6041 + SNA30)

Napęd Spin 41L (SN6041 + SNA6)

* Do bramy automatycznej o wysokości 2375 mm z prowadzeniem obniżonym L konieczna zamiana napędu na SPIN 22 lub SPIN 41L. Szczegóły strona 66

** Szczegóły dotyczące gwarancji na bramy i automatykę w karcie gwarancyjnej Nice.

Nice Premium i Design E120 - sprężyny naciągowe

Wymiary standardowe, Dekory GRUPA I / DOWOLNY KOLOR RAL



Charakterystyka bram PREMIUM I DESIGN E120:

- Gładka powierzchnia sekcji typu Silk od strony zewnętrznej, od wewnątrz przetłoczenia wąskie Stucco,
- Segmenty wykonane z blachy stalowej o grubości 0,5 mm, ocynkowanej ogniowo, powleczonej poliurem, pokrytej pianką poliuretanową o grubości ok. 40 mm,
- Konstrukcja nośna stalowa, ocynkowana ogniowo,

- System wyważania na sprężynach naciągowych testowanych na min. 15 000 cykli,
- Bezpieczna konstrukcja sekcji uniemożliwiająca przycięcie palców od strony zewnętrznej i wewnętrznej, zarówno podczas otwierania, jak i zamykania bramy.
- **Górna sekcja standardowo bez ścięcia** (patrz Schematy/Przekroje). Możliwość symetrycznego cięcia sekcji górnej i dolnej w wym. specjalnych. Sekcja dolna ścinana i okuta profilem aluminiowym.

Gwarancja:** Bramy i automatyka - 24 miesiące od daty sprzedaży.

Lista dostępnych opcji dodatkowych strona 66-67



Dekory GRUPA I / DOWOLNY KOLOR RAL



Dekory grupa I i kolory RAL (Silk)

- Dąb Bagienny (Odp. Renolit 3167004-167), Ciemny Dąb (Odp. Renolit 2052089-167), Winchester, Mahoń, Siena Noce, Ciemnoszary Gładki, Ciemnoszary Metalik, Brąz Czekoladowy, Szary, Antracyt Gładki, Dąb Naturalny, Kremowy
- Dowolny kolor z palety RAL* z wyłączeniem kolorów perłowych, fluorescencyjnych i metalizowanych.

Standardowe wyposażenie bram ręcznych:

- bez klamki zewnętrznej i zamka,
- wewnętrzny rygiel blokujący,
- zestaw montażowy (kołki i śruby montażowe do podłoża).

Przy wyborze opcji „Klamka zewnętrzna z zamkiem” brama bez wewnętrznego rygla blokującego.

Standardowe wyposażenie bram automatycznych:

- bez klamki zewnętrznej i zamka,
- wewnętrzny rygiel blokujący,
- zestaw montażowy (kołki i śruby montażowe do podłoża).

Przy wyborze opcji „Klamka zewnętrzna z zamkiem” brama bez wewnętrznego rygla blokującego.

Napęd Shel 75

Napęd Shel 75L (Shel 75 + SH1)

Napęd Spin 23

Napęd Spin 22

WYMIARY STANDARDOWE - RĘCZNE

Szerokość (mm)

Wysokość (mm)	2250	2375	2400	2500	2600	2750	3000	3250	3500	3750	4000
	1900	3910	4020	4020	4150	4270	4490	4820	5150	5400	5730
1950	3910	4020	4020	4150	4270	4490	4820	5150	5400	5730	5990
2000	3910	4020	4020	4150	4270	4490	4820	5150	5400	5730	5990
2050	4020	4150	4150	4290	4440	4640	4960	5330	5610	5940	6360
2100	4020	4150	4150	4290	4440	4640	4960	5330	5610	5940	6360
2125	4020	4150	4150	4290	4440	4640	4960	5330	5610	5940	6360
2200	4170	4290	4290	4430	4560	4790	5130	5520	5790	6310	6580
2250	4170	4290	4290	4430	4560	4790	5130	5520	5790	6310	6580
2300	4450	4600	4600	4750	4880	5130	5420	5850	6170	6670	6990
2350	4450	4600	4600	4750	4880	5130	5420	5850	6170	6670	6990
2375	4450	4600	4600	4750	4880	5130	5420	5850	6170	6670	6990
2475	4720	4880	4880	5030	5180	5450	5790	6220	6630	7110	7370
2500	4720	4880	4880	5030	5180	5450	5790	6220	6630	7110	7370

WYMIARY STANDARDOWE - AUTOMATYCZNE SHEL

Szerokość (mm)

Wysokość (mm)	2250	2375	2400	2500	2600	2750	3000	3250	3500	3750	4000
	1900	4570	4690	4690	4820	4930	5150	5480	5820	6060	6400
1950	4570	4690	4690	4820	4930	5150	5480	5820	6060	6400	6650
2000	4570	4690	4690	4820	4930	5150	5480	5820	6060	6400	6650
2050	4690	4820	4820	4960	5100	5310	5620	6000	6270	6610	7020
2100	4690	4820	4820	4960	5100	5310	5620	6000	6270	6610	7020
2125	4690	4820	4820	4960	5100	5310	5620	6000	6270	6610	7020
2200	4840	4960	4960	5090	5220	5460	5800	6190	6460	6980	7240
2250	4840	4960	4960	5090	5220	5460	5800	6190	6460	6980	7240
2300	5190	5340	5340	5490	5620	5870	6170	6590	6910	7410	7730
2350	5190	5340	5340	5490	5620	5870	6170	6590	6910	7410	7730
2375	5190	5340	5340	5490	5620	5870	6170	6590	6910	7410	7730
2475	5460	5620	5620	5770	5920	6190	6530	6960	7380	7850	8110
2500	5460	5620	5620	5770	5920	6190	6530	6960	7380	7850	8110

WYMIARY STANDARDOWE - AUTOMATYCZNE SPIN

Szerokość (mm)

Wysokość (mm)	2250	2375	2400	2500	2600	2750	3000	3250	3500	3750	4000
	1900	4670	4780	4780	4910	5030	5250	5580	5910	6160	6490
1950	4670	4780	4780	4910	5030	5250	5580	5910	6160	6490	6750
2000	4670	4780	4780	4910	5030	5250	5580	5910	6160	6490	6750
2050	4780	4910	4910	5050	5200	5410	5720	6100	6370	6700	7120
2100	4780	4910	4910	5050	5200	5410	5720	6100	6370	6700	7120
2125	4780	4910	4910	5050	5200	5410	5720	6100	6370	6700	7120
2200	4930	5050	5050	5190	5320	5550	5890	6290	6550	7070	7340
2250	4930	5050	5050	5190	5320	5550	5890	6290	6550	7070	7340
2300	5210	5360	5360	5510	5640	5890	6190	6610	6930	7430	7750
2350	5210	5360	5360	5510	5640	5890	6190	6610	6930	7430	7750
2375	5210	5360	5360	5510	5640	5890	6190	6610	6930	7430	7750
2475	5650	5820	5820	5960	6110	6380	6730	7150	7570	8050	8300
2500	5650	5820	5820	5960	6110	6380	6730	7150	7570	8050	8300

Nice Premium i Design - sprężyny skrętne

Wymiary standardowe, Dekory GRUPA I / DOWOLNY KOLOR RAL

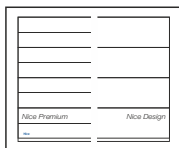

Charakterystyka bram PREMIUM I DESIGN:

- Gładka powierzchnia sekcji typu Silk od strony zewnętrznej, od wewnątrz przetłoczenia wąskie Stucco,
- Segmenty wykonane z blachy stalowej o grubości 0,5 mm, ocynkowanej ogniu, powleczonej poliestrem,
- Wypełnienie sekcji - bezfreonowa pianka poliuretanowa o grubości ok. 40 mm,
- Konstrukcja nośna stalowa, ocynkowana ogniu,
- System wyważania na sprężynach skrętnych testowanych na min. 15 000 cykli,

- Brama standardowo wyposażona w zabezpieczenie w przypadku pęknięcia sprężyn,
- Bezpieczna konstrukcja sekcji uniemożliwiająca przycięcie palców od strony zewnętrznej i wewnętrznej podczas otwierania i zamykania bramy,
- W bramach o szerokości od 4750 mm stosowane są profile usztywniające.

Gwarancja:** Bramy i automatyka - 24 miesiące od daty sprzedaży.

Dekory grupa I i kolory RAL (Silk)
<ul style="list-style-type: none"> • Dąb Bagienny (Odp. Renolit 3167004-167), Ciemny Dąb (Odp. Renolit 2052089-167), Winchester, Mahoń, Siena Noce, Ciemnoszary Gładki, Ciemnoszary Metalik, Brąz Czekoladowy, Szary, Antracyt Gładki, Dąb Naturalny, Kremowy • Dowolny kolor z palety RAL* <p>* z wyłączeniem kolorów perłowych, fluorescencyjnych i metalizowanych.</p>

Standardowe wyposażenie bram ręcznych:
<ul style="list-style-type: none"> • bez klamki zewnętrznej i zamka, • wewnętrzny rygiel blokujący, • zestaw montażowy (kołki i śruby montażowe do podłoża). <p>Przy wyborze opcji „Klamka zewnętrzna z zamkiem” brama bez wewnętrznego rygla blokującego.</p>

Standardowe wyposażenie bram automatycznych:
<ul style="list-style-type: none"> • bez klamki zewnętrznej i zamka, • wewnętrzny rygiel blokujący, • zestaw montażowy (kołki i śruby montażowe do podłoża). <p>Przy wyborze opcji „Klamka zewnętrzna z zamkiem” brama bez wewnętrznego rygla blokującego.</p>

Lista dostępnych opcji dodatkowych strona 66-67

Dekory GRUPA I / DOWOLNY KOLOR RAL

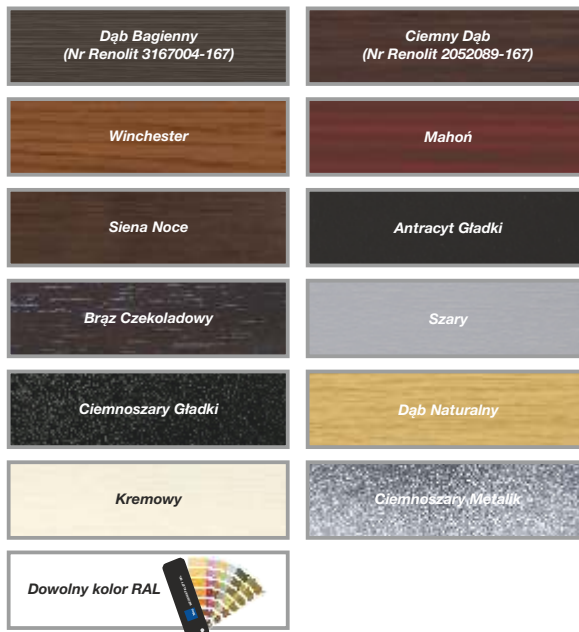

WYMIARY STANDARDOWE - RĘCZNE

		Szerokość (mm)														
		2400	2500	2600	2750	3000	3250	3500	3750	4000	4250	4500	4750	5000	5250	5500
Wysokość (mm)	2000	4280	4410	4530	4770	5120	5470	5730	6080	6350	6930	7170	7840	8100	8640	8980
	2100	4410	4560	4710	4930	5260	5660	5950	6310	6750	7150	7390	8070	8330	8890	9230
	2125	4410	4560	4710	4930	5260	5660	5950	6310	6750	7150	7390	8070	8330	8890	9230
	2200	4560	4700	4840	5090	5450	5860	6150	6700	6980	7440	7690	8330	8670	9250	9610
	2250	4560	4700	4840	5090	5450	5860	6150	6700	6980	7440	7690	8330	8670	9250	9610
	2375	4890	5040	5180	5450	5760	6210	6540	7080	7410	7830	8120	8830	9130	9710	10040
	2500	5190	5350	5500	5780	6150	6610	7040	7550	7820	8290	8660	9430	9740	10380	10750

WYMIARY STANDARDOWE - AUTOMATYCZNE SHEL

		Szerokość (mm)								
		2400	2500	2600	2750	3000	3250	3500	3750	4000
Wysokość (mm)	2000	4940	5080	5200	5430	5790	6140	6400	6750	7020
	2100	5080	5230	5380	5600	5930	6330	6620	6970	7410
	2125	5080	5230	5380	5600	5930	6330	6620	6970	7410
	2200	5230	5360	5500	5750	6120	6530	6810	7360	7640
	2250	5230	5360	5500	5750	6120	6530	6810	7360	7640
	2375	5630	5780	5920	6190	6500	6950	7290	7820	8160
	2500	5930	6090	6240	6520	6890	7350	7780	8290	8560

Napęd Shel 75

Napęd Shel 75L (Shel 75 + SH1)

WYMIARY STANDARDOWE - AUTOMATYCZNE SPIN

		Szerokość (mm)														
		2400	2500	2600	2750	3000	3250	3500	3750	4000	4250	4500	4750	5000	5250	5500
Wysokość (mm)	2000	5040	5170	5300	5530	5880	6230	6490	6840	7110	7690	7930	9030	9280	9830	10160
	2100	5170	5320	5480	5690	6020	6420	6710	7070	7510	7910	8160	9250	9520	10070	10420
	2125	5170	5320	5480	5690	6020	6420	6710	7070	7510	7910	8160	9250	9520	10070	10420
	2200	5320	5460	5600	5850	6210	6630	6910	7460	7740	8200	8450	9510	9860	10430	10800
	2250	5320	5460	5600	5850	6210	6630	6910	7460	7740	8200	8450	9510	9860	10430	10800
	2375*	5650	5800	5940	6210	6520	6970	7310	7840	8180	8590	8880	10010	10310	10900	11230
	2500	6120	6280	6430	6720	7090	7540	7980	8490	8750	9220	10030	10810	11120	11760	12120

Napęd Spin 23

Napęd Spin 22

Napęd Spin 41 (SN6041 + SNA30)

Napęd Spin 41L (SN6041 + SNA6)

* Do bramy automatycznej o wysokości 2375 mm z prowadzeniem obniżonym L konieczna zamiana napędu na SPIN 22 lub SPIN 41L. Szczegóły strona 66

** Szczegóły dotyczące gwarancji na bramy i automatykę w karcie gwarancyjnej Nice.

Nice Premium i Design E120 - sprężyny naciągowe

Wymiary standardowe, Dekory GRUPA II

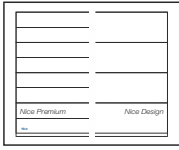

Charakterystyka bram PREMIUM I DESIGN E120:

- Gładka powierzchnia sekcji typu Silk od strony zewnętrznej, od wewnątrz przetłoczenia wąskie Stucco,
- Segmenty wykonane z blachy stalowej o grubości 0,5 mm, ocynkowanej ogniowo, powleczonej poliuretanem,
- Wypełnienie sekcji stanowi bezfreonowa pianka poliuretanowa o grubości ok. 40 mm,
- Konstrukcja nośna stalowa, ocynkowana ogniowo,

- System wyważania na sprężynach naciągowych testowanych na min. 15 000 cykli,
- Bezpieczna konstrukcja sekcji uniemożliwiająca przycięcie palców od strony zewnętrznej i wewnętrznej, zarówno podczas otwierania, jak i zamykania bramy.
- **Górna sekcja standardowo bez ścięcia** (patrz Schematy/Przekroje). Możliwość symetrycznego cięcia sekcji górnej i dolnej w wym. specjalnych. Sekcja dolna ścinana i okuta profilem aluminiowym.

Gwarancja:** Bramy i automatyka - 24 miesiące od daty sprzedaży.

Lista dostępnych opcji dodatkowych strona 66-67

Dekory GRUPA II



Dekory grupa II (Silk)

- Beton,
- Antracyt Szczotkowany,
- Bazaltowo-Szary Gładki,
- Macore,
- Cedr Szary,
- Dąb Sheffield,
- Dąb Czarny Palony,
- Czarny Gładki,
- Woodec Dąb Turner.

Standardowe wyposażenie bram ręcznych:

- bez klamki zewnętrznej i zamka,
- wewnętrzny rygiel blokujący,
- zestaw montażowy (kołki i śruby montażowe do podłoża).

Przy wyborze opcji „Klamka zewnętrzna z zamkiem” brama bez wewnętrznego rygla blokującego.

Standardowe wyposażenie bram automatycznych:

- bez klamki zewnętrznej i zamka,
- wewnętrzny rygiel blokujący,
- zestaw montażowy (kołki i śruby montażowe do podłoża).

Przy wyborze opcji „Klamka zewnętrzna z zamkiem” brama bez wewnętrznego rygla blokującego.

Napęd Shel 75

Napęd Shel 75L (Shel 75 + SH1)

Napęd Spin 23

Napęd Spin 22

WYMIARY STANDARDOWE - RĘCZNE

Szerokość (mm)

	2250	2375	2400	2500	2600	2750	3000	3250	3500	3750	4000
1900	4160	4290	4290	4430	4550	4790	5150	5510	5790	6150	6430
1950	4160	4290	4290	4430	4550	4790	5150	5510	5790	6150	6430
2000	4160	4290	4290	4430	4550	4790	5150	5510	5790	6150	6430
2050	4280	4430	4430	4590	4740	4970	5310	5720	6020	6390	6830
2100	4280	4430	4430	4590	4740	4970	5310	5720	6020	6390	6830
2125	4280	4430	4430	4590	4740	4970	5310	5720	6020	6390	6830
2200	4450	4590	4590	4740	4880	5140	5510	5930	6230	6780	7080
2250	4450	4590	4590	4740	4880	5140	5510	5930	6230	6780	7080
2300	4750	4920	4920	5080	5220	5490	5820	6280	6630	7160	7520
2350	4750	4920	4920	5080	5220	5490	5820	6280	6630	7160	7520
2375	4750	4920	4920	5080	5220	5490	5820	6280	6630	7160	7520
2475	5030	5220	5220	5380	5540	5830	6210	6670	7120	7640	7930
2500	5030	5220	5220	5380	5540	5830	6210	6670	7120	7640	7930

WYMIARY STANDARDOWE - AUTOMATYCZNE SHEL

Szerokość (mm)

	2250	2375	2400	2500	2600	2750	3000	3250	3500	3750	4000
1900	4840	4970	4970	5110	5240	5470	5830	6200	6470	6830	7110
1950	4840	4970	4970	5110	5240	5470	5830	6200	6470	6830	7110
2000	4840	4970	4970	5110	5240	5470	5830	6200	6470	6830	7110
2050	4970	5120	5120	5270	5430	5650	5990	6400	6700	7070	7510
2100	4970	5120	5120	5270	5430	5650	5990	6400	6700	7070	7510
2125	4970	5120	5120	5270	5430	5650	5990	6400	6700	7070	7510
2200	5130	5270	5270	5420	5560	5820	6190	6610	6910	7460	7760
2250	5130	5270	5270	5420	5560	5820	6190	6610	6910	7460	7760
2300	5510	5670	5670	5830	5980	6250	6580	7040	7390	7920	8280
2350	5510	5670	5670	5830	5980	6250	6580	7040	7390	7920	8280
2375	5510	5670	5670	5830	5980	6250	6580	7040	7390	7920	8280
2475	5790	5970	5970	6140	6300	6590	6970	7430	7880	8400	8690
2500	5790	5970	5970	6140	6300	6590	6970	7430	7880	8400	8690

WYMIARY STANDARDOWE - AUTOMATYCZNE SPIN

Szerokość (mm)

	2250	2375	2400	2500	2600	2750	3000	3250	3500	3750	4000
1900	4920	5050	5050	5190	5320	5550	5910	6270	6550	6910	7190
1950	4920	5050	5050	5190	5320	5550	5910	6270	6550	6910	7190
2000	4920	5050	5050	5190	5320	5550	5910	6270	6550	6910	7190
2050	5050	5190	5190	5350	5510	5730	6070	6480	6780	7150	7590
2100	5050	5190	5190	5350	5510	5730	6070	6480	6780	7150	7590
2125	5050	5190	5190	5350	5510	5730	6070	6480	6780	7150	7590
2200	5210	5350	5350	5500	5640	5900	6270	6690	6990	7540	7840
2250	5210	5350	5350	5500	5640	5900	6270	6690	6990	7540	7840
2300	5510	5680	5680	5840	5980	6260	6580	7040	7390	7920	8280
2350	5510	5680	5680	5840	5980	6260	6580	7040	7390	7920	8280
2375	5510	5680	5680	5840	5980	6260	6580	7040	7390	7920	8280
2475	5960	6150	6150	6310	6470	6760	7140	7610	8050	8570	8860
2500	5960	6150	6150	6310	6470	6760	7140	7610	8050	8570	8860

Nice Premium i Design - sprężyny skrętne

Wymiary standardowe, Dekory GRUPA II



Charakterystyka bram PREMIUM I DESIGN:

- Gładka powierzchnia sekcji typu Silk od strony zewnętrznej, od wewnątrz przetłoczenia wąskie Stucco,
- Segmenty wykonane z blachy stalowej o grubości 0,5 mm, ocynkowanej ogniu, powleczonej poliestrem,
- Wypełnienie sekcji - bezfreonowa pianka poliuretanowa o grubości ok. 40 mm,
- Konstrukcja nośna stalowa, ocynkowana ogniu,
- System wyważania na sprężynach skrętnych testowanych na min. 15 000 cykli,

- Brama standardowo wyposażona w zabezpieczenie w przypadku pęknięcia sprężyn,
- Bezpieczna konstrukcja sekcji uniemożliwiająca przycięcie palców od strony zewnętrznej i wewnętrznej podczas otwierania i zamykania bramy,
- W bramach o szerokości od 4750 mm stosowane są profile usztywniające.

Gwarancja:** Bramy i automatyka - 24 miesiące od daty sprzedaży.

Dekory grupa II (Silk)	Standardowe wyposażenie bram ręcznych:	Standardowe wyposażenie bram automatycznych:
<ul style="list-style-type: none"> • Beton, • Antracyt Szczotkowany, • Bazaltowo-Szary Gładki, • Macore, • Cedr Szary, • Dąb Sheffield, • Dąb Czarny Palony, • Czarny Gładki, • Woodec Dąb Turner. 	<ul style="list-style-type: none"> • bez klamki zewnętrznej i zamka, • wewnętrzny rygiel blokujący, • zestaw montażowy (kołki i śruby montażowe do podłoża). <p>Przy wyborze opcji „Klamka zewnętrzna z zamkiem” brama bez wewnętrznego rygla blokującego.</p>	<ul style="list-style-type: none"> • bez klamki zewnętrznej i zamka, • wewnętrzny rygiel blokujący, • zestaw montażowy (kołki i śruby montażowe do podłoża). <p>Przy wyborze opcji „Klamka zewnętrzna z zamkiem” brama bez wewnętrznego rygla blokującego.</p>

Lista dostępnych opcji dodatkowych strona 66-67

Dekory GRUPA II

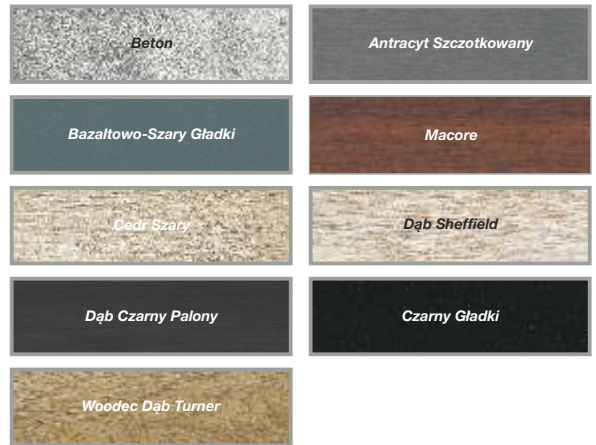

WYMIARY STANDARDOWE - RĘCZNE

		Szerokość (mm)														
		2400	2500	2600	2750	3000	3250	3500	3750	4000	4250	4500	4750	5000	5250	5500
Wysokość (mm)	2000	4530	4680	4810	5060	5440	5820	6110	6490	6790	7390	7660	8360	8640	9210	9570
	2100	4690	4850	5010	5250	5610	6040	6350	6740	7210	7640	7910	8620	8910	9490	9870
	2125	4690	4850	5010	5250	5610	6040	6350	6740	7210	7640	7910	8620	8910	9490	9870
	2200	4850	5000	5160	5420	5820	6260	6570	7160	7470	7960	8240	8910	9280	9890	10280
	2250	4850	5000	5160	5420	5820	6260	6570	7160	7470	7960	8240	8910	9280	9890	10280
	2375	5190	5360	5520	5800	6140	6630	7000	7560	7930	8380	8700	9440	9770	10390	10750
	2500	5510	5680	5850	6150	6560	7050	7520	8060	8370	8870	9270	10070	10420	11100	11500

WYMIARY STANDARDOWE - AUTOMATYCZNE SHEL

		Szerokość (mm)								
		2400	2500	2600	2750	3000	3250	3500	3750	4000
Wysokość (mm)	2000	5220	5370	5500	5750	6130	6510	6790	7170	7470
	2100	5370	5530	5700	5930	6290	6720	7040	7420	7890
	2125	5370	5530	5700	5930	6290	6720	7040	7420	7890
	2200	5530	5690	5840	6110	6500	6940	7260	7840	8150
	2250	5530	5690	5840	6110	6500	6940	7260	7840	8150
	2375	5950	6120	6280	6560	6900	7760	7760	8320	8690
	2500	6270	6440	6610	6910	7320	8280	8280	8820	9130

Napęd Shel 75

Napęd Shel 75L (Shel 75 + SH1)

WYMIARY STANDARDOWE - AUTOMATYCZNE SPIN

		Szerokość (mm)														
		2400	2500	2600	2750	3000	3250	3500	3750	4000	4250	4500	4750	5000	5250	5500
Wysokość (mm)	2000	5300	5440	5580	5820	6200	6580	6870	7250	7550	8150	8420	9560	9840	10410	10770
	2100	5450	5610	5770	6010	6370	6800	7120	7500	7970	8400	8680	9820	10110	10690	11070
	2125	5450	5610	5770	6010	6370	6800	7120	7500	7970	8400	8680	9820	10110	10690	11070
	2200	5610	5760	5920	6180	6580	7020	7330	7920	8230	8720	9000	10110	10480	11090	11480
	2250	5610	5760	5920	6180	6580	7020	7330	7920	8230	8720	9000	10110	10480	11090	11480
	2375*	5960	6120	6280	6560	6910	7390	7760	8320	8690	9140	9460	10640	10970	11590	11950
	2500	6450	6610	6780	7090	7490	7980	8450	8990	9300	9800	10660	11470	11810	12490	12890

Napęd Spin 23

Napęd Spin 22

Napęd Spin 41 (SN6041 + SNA30)

Napęd Spin 41L (SN6041 + SNA6)

* Do bramy automatycznej o wysokości 2375 mm z prowadzeniem obniżonym L konieczna zamiana napędu na SPIN 22 lub SPIN 41L. Szczegóły strona 66

** Szczegóły dotyczące gwarancji na bramy i automatykę w karcie gwarancyjnej Nice.

Nice Premium i Design E120 - sprężyny naciągowe

Wymiary specjalne, kolory podstawowe



Charakterystyka bram PREMIUM I DESIGN E120:

- Gładka powierzchnia sekcji typu Silk od strony zewnętrznej, od wewnątrz przetłoczenia wąskie Stucco,
- Segmenty wykonane z blachy stalowej o grubości 0,5 mm, ocynkowanej ogniowo, powleczonej poliestrem,
- Wypełnienie sekcji stanowi bezfreonowa pianka poliuretanowa o grubości ok. 40 mm,
- Konstrukcja nośna stalowa, ocynkowana ogniowo,

- System wyważania na sprężynach naciągowych testowanych na min. 15 000 cykli,
- Bezpieczna konstrukcja sekcji uniemożliwiająca przycięcie palców od strony zewnętrznej i wewnętrznej, zarówno podczas otwierania, jak i zamykania bramy,
- **Opcjonalnie górna sekcja ścięta symetrycznie do sekcji dolnej** (patrz Schematy/Przekroje) i okuta profilem aluminiowym. Opcja bez dopłaty. Sekcja dolna ścinana i okuta profilem aluminiowym.

Gwarancja:** Bramy i automatyka - 24 miesiące od daty sprzedaży.

WYMIARY SPECJALNE* - RĘCZNE

Wysokość (mm)	Szerokość (mm)										
	2000 -2250	2260 -2375	2380 -2400	2410 -2500	2510 -2600	2610 -2750	2760 -3000	3010 -3250	3260 -3500	3510 -3750	3760 -4000
1900	3540	3630	3630	3740	3830	4020	4310	4590	4790	5070	5280
1950	3540	3630	3630	3740	3830	4020	4310	4590	4790	5070	5280
2000	3540	3630	3630	3740	3830	4020	4310	4590	4790	5070	5280
2050	3630	3720	3720	3840	3970	4140	4400	4730	4950	5240	5600
2100	3630	3720	3720	3840	3970	4140	4400	4730	4950	5240	5600
2125	3630	3720	3720	3840	3970	4140	4400	4730	4950	5240	5600
2200	3750	3830	3830	3940	4050	4250	4540	4880	5090	5560	5770
2250	3750	3830	3830	3940	4050	4250	4540	4880	5090	5560	5770
2300	4010	4120	4120	4240	4350	4570	4800	5170	5430	5880	6140
2350	4010	4120	4120	4240	4350	4570	4800	5170	5430	5880	6140
2375	4010	4120	4120	4240	4350	4570	4800	5170	5430	5880	6140
2475	4250	4380	4380	4500	4620	4860	5140	5510	5870	6290	6480
2500	4250	4380	4380	4500	4620	4860	5140	5510	5870	6290	6480

WYMIARY SPECJALNE* - AUTOMATYCZNE SHEL

Wysokość (mm)	Szerokość (mm)										
	2000 -2250	2260 -2375	2380 -2400	2410 -2500	2510 -2600	2610 -2750	2760 -3000	3010 -3250	3260 -3500	3510 -3750	3760 -4000
1900	4240	4330	4330	4440	4530	4720	5010	5300	5490	5770	5980
1950	4240	4330	4330	4440	4530	4720	5010	5300	5490	5770	5980
2000	4240	4330	4330	4440	4530	4720	5010	5300	5490	5770	5980
2050	4330	4420	4420	4540	4670	4850	5100	5430	5650	5940	6310
2100	4330	4420	4420	4540	4670	4850	5100	5430	5650	5940	6310
2125	4330	4420	4420	4540	4670	4850	5100	5430	5650	5940	6310
2200	4450	4530	4530	4640	4750	4960	5240	5580	5790	6260	6470
2250	4450	4530	4530	4640	4750	4960	5240	5580	5790	6260	6470
2300	4790	4900	4900	5020	5130	5350	5580	5950	6210	6660	6920
2350	4790	4900	4900	5020	5130	5350	5580	5950	6210	6660	6920
2375	4790	4900	4900	5020	5130	5350	5580	5950	6210	6660	6920
2475	5030	5160	5160	5280	5400	5630	5920	6290	6640	7070	7260
2500	5030	5160	5160	5280	5400	5630	5920	6290	6640	7070	7260

WYMIARY SPECJALNE* - AUTOMATYCZNE SPIN

Wysokość (mm)	Szerokość (mm)										
	2000 -2250	2260 -2375	2380 -2400	2410 -2500	2510 -2600	2610 -2750	2760 -3000	3010 -3250	3260 -3500	3510 -3750	3760 -4000
1900	4320	4410	4410	4520	4610	4800	5090	5380	5570	5850	6060
1950	4320	4410	4410	4520	4610	4800	5090	5380	5570	5850	6060
2000	4320	4410	4410	4520	4610	4800	5090	5380	5570	5850	6060
2050	4410	4500	4500	4620	4750	4930	5180	5510	5730	6020	6390
2100	4410	4500	4500	4620	4750	4930	5180	5510	5730	6020	6390
2125	4410	4500	4500	4620	4750	4930	5180	5510	5730	6020	6390
2200	4530	4610	4610	4720	4830	5040	5320	5660	5870	6350	6550
2250	4530	4610	4610	4720	4830	5040	5320	5660	5870	6350	6550
2300	4790	4900	4900	5020	5130	5350	5580	5950	6210	6660	6920
2350	4790	4900	4900	5020	5130	5350	5580	5950	6210	6660	6920
2375	4790	4900	4900	5020	5130	5350	5580	5950	6210	6660	6920
2475	5210	5330	5330	5460	5580	5810	6100	6470	6820	7250	7440
2500	5210	5330	5330	5460	5580	5810	6100	6470	6820	7250	7440

Lista dostępnych opcji dodatkowych strona 66-67

Kolory podstawowe

RAL 9016 - Biel

RAL 8014 - Brąz Sepia

Kolory podstawowe:

- RAL 9016 (Biel),
- RAL 8014 (Brąz Sepia).

Standardowe wyposażenie bram ręcznych:

- bez klamki zewnętrznej i zamka,
- wewnętrzny rygiel blokujący,
- zestaw montażowy (kołki i śruby montażowe do podłoża).

Przy wyborze opcji „Klamka zewnętrzna z zamkiem” brama bez wewnętrznego rygla blokującego.

Standardowe wyposażenie bram automatycznych:

- bez klamki zewnętrznej i zamka,
- wewnętrzny rygiel blokujący,
- zestaw montażowy (kołki i śruby montażowe do podłoża).

Przy wyborze opcji „Klamka zewnętrzna z zamkiem” brama bez wewnętrznego rygla blokującego.

Napęd Shel 75

Napęd Shel 75L (Shel 75 + SH1)

Napęd Spin 23

Napęd Spin 22

* Możliwość zamówienia wymiaru pośredniego tylko w przypadku szerokości. Wysokość bramy pozostaje bez zmian (1900, 1950, 2000, 2050, 2100, 2125, 2200, 2250, 2300, 2350, 2375, 2475, 2500 mm).

Nice Premium i Design E120 - sprężyny naciągowe

Wymiary specjalne, **Dekoracja OFERTA SPECJALNA**



Charakterystyka bram PREMIUM I DESIGN E120:

- Gładka powierzchnia sekcji typu Silk od strony zewnętrznej, od wewnątrz przetłoczenia wąskie Stucco,
- Segmenty wykonane z blachy stalowej o grubości 0,5 mm, ocynkowanej ogniowo, powleczonej poliuretanem,
- Wypełnienie sekcji stanowi bezfreonowa pianka poliuretanowa o grubości ok. 40 mm,
- Konstrukcja nośna stalowa, ocynkowana ogniowo,

- System wyważania na sprężynach naciągowych testowanych na min. 15 000 cykli,
- Bezpieczna konstrukcja sekcji uniemożliwiająca przycięcie palców od strony zewnętrznej i wewnętrznej, zarówno podczas otwierania, jak i zamykania bramy,
- **Opcjonalnie górna sekcja ścięta symetrycznie do sekcji dolnej** (patrz Schematy/Przekroje) i okuta profilem aluminiowym. Opcja bez dopłaty. Sekcja dolna ścinana i okuta profilem aluminiowym.

Gwarancja:** Bramy i automatyka - 24 miesiące od daty sprzedaży.

WYMIARY SPECJALNE* - RĘCZNE

Wysokość (mm)	Szerokość (mm)										
	2000 -2250	2260 -2375	2380 -2400	2410 -2500	2510 -2600	2610 -2750	2760 -3000	3010 -3250	3260 -3500	3510 -3750	3760 -4000
1900	3950	4060	4060	4190	4310	4530	4860	5200	5440	5780	6040
1950	3950	4060	4060	4190	4310	4530	4860	5200	5440	5780	6040
2000	3950	4060	4060	4190	4310	4530	4860	5200	5440	5780	6040
2050	4060	4190	4190	4330	4480	4690	5000	5380	5650	5990	6410
2100	4060	4190	4190	4330	4480	4690	5000	5380	5650	5990	6410
2125	4060	4190	4190	4330	4480	4690	5000	5380	5650	5990	6410
2200	4210	4330	4330	4460	4600	4830	5180	5570	5840	6360	6630
2250	4210	4330	4330	4460	4600	4830	5180	5570	5840	6360	6630
2300	4500	4640	4640	4790	4920	5180	5470	5900	6220	6720	7040
2350	4500	4640	4640	4790	4920	5180	5470	5900	6220	6720	7040
2375	4500	4640	4640	4790	4920	5180	5470	5900	6220	6720	7040
2475	4770	4930	4930	5080	5230	5490	5840	6270	6690	7170	7430
2500	4770	4930	4930	5080	5230	5490	5840	6270	6690	7170	7430

WYMIARY SPECJALNE* - AUTOMATYCZNE SHEL

Wysokość (mm)	Szerokość (mm)										
	2000 -2250	2260 -2375	2380 -2400	2410 -2500	2510 -2600	2610 -2750	2760 -3000	3010 -3250	3260 -3500	3510 -3750	3760 -4000
1900	4630	4750	4750	4880	4990	5210	5550	5890	6140	6470	6730
1950	4630	4750	4750	4880	4990	5210	5550	5890	6140	6470	6730
2000	4630	4750	4750	4880	4990	5210	5550	5890	6140	6470	6730
2050	4740	4870	4870	5020	5170	5370	5690	6070	6350	6690	7110
2100	4740	4870	4870	5020	5170	5370	5690	6070	6350	6690	7110
2125	4740	4870	4870	5020	5170	5370	5690	6070	6350	6690	7110
2200	4900	5020	5020	5150	5280	5520	5870	6270	6540	7060	7330
2250	4900	5020	5020	5150	5280	5520	5870	6270	6540	7060	7330
2300	5260	5400	5400	5550	5690	5940	6240	6670	6990	7500	7820
2350	5260	5400	5400	5550	5690	5940	6240	6670	6990	7500	7820
2375	5260	5400	5400	5550	5690	5940	6240	6670	6990	7500	7820
2475	5530	5690	5690	5840	5990	6260	6610	7050	7470	7950	8210
2500	5530	5690	5690	5840	5990	6260	6610	7050	7470	7950	8210

WYMIARY SPECJALNE* - AUTOMATYCZNE SPIN

Wysokość (mm)	Szerokość (mm)										
	2000 -2250	2260 -2375	2380 -2400	2410 -2500	2510 -2600	2610 -2750	2760 -3000	3010 -3250	3260 -3500	3510 -3750	3760 -4000
1900	4720	4840	4840	4970	5090	5310	5650	5980	6230	6570	6830
1950	4720	4840	4840	4970	5090	5310	5650	5980	6230	6570	6830
2000	4720	4840	4840	4970	5090	5310	5650	5980	6230	6570	6830
2050	4840	4970	4970	5110	5260	5470	5780	6170	6440	6780	7200
2100	4840	4970	4970	5110	5260	5470	5780	6170	6440	6780	7200
2125	4840	4970	4970	5110	5260	5470	5780	6170	6440	6780	7200
2200	4990	5110	5110	5250	5380	5620	5960	6360	6630	7160	7430
2250	4990	5110	5110	5250	5380	5620	5960	6360	6630	7160	7430
2300	5280	5420	5420	5570	5710	5960	6260	6690	7010	7520	7840
2350	5280	5420	5420	5570	5710	5960	6260	6690	7010	7520	7840
2375	5280	5420	5420	5570	5710	5960	6260	6690	7010	7520	7840
2475	5720	5880	5880	6030	6180	6450	6800	7240	7660	8140	8400
2500	5720	5880	5880	6030	6180	6450	6800	7240	7660	8140	8400

Lista dostępnych opcji dodatkowych strona 66-67

Dekoracja OFERTA SPECJALNA

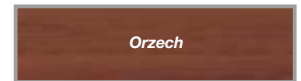
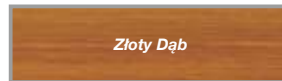

Dekoracja oferta specjalna (Silk)

- Złoty Dąb,
- Orzech,
- Antracyt Okienny.

Standardowe wyposażenie bram ręcznych:

- bez klamki zewnętrznej i zamka,
- wewnętrzny rygiel blokujący,
- zestaw montażowy (kołki i śruby montażowe do podłoża).

Przy wyborze opcji „Klamka zewnętrzna z zamkiem” brama bez wewnętrznego rygla blokującego.

Standardowe wyposażenie bram automatycznych:

- bez klamki zewnętrznej i zamka,
- wewnętrzny rygiel blokujący,
- zestaw montażowy (kołki i śruby montażowe do podłoża).

Przy wyborze opcji „Klamka zewnętrzna z zamkiem” brama bez wewnętrznego rygla blokującego.

Napęd Shel 75

Napęd Shel 75L (Shel 75 + SH1)

Napęd Spin 23

Napęd Spin 22

* Możliwość zamówienia wymiaru pośredniego tylko w przypadku szerokości. Wysokość bramy pozostaje bez zmian (1900, 1950, 2000, 2050, 2100, 2125, 2200, 2250, 2300, 2350, 2375, 2475, 2500 mm).

Nice Premium i Design E120 - sprężyny naciągowe

Wymiary specjalne, Dekory GRUPA I / DOWOLNY KOLOR RAL



Charakterystyka bram PREMIUM I DESIGN E120:

- Gładka powierzchnia sekcji typu Silk od strony zewnętrznej, od wewnątrz przetłoczenia wąskie Stucco,
- Segmenty wykonane z blachy stalowej o grubości 0,5 mm, ocynkowanej ogniowo, powleczonej poliuretem,
- Wypełnienie sekcji stanowi bezfreonowa pianka poliuretanowa o grubości ok. 40 mm,
- Konstrukcja nośna stalowa, ocynkowana ogniowo,

- System wyważania na sprężynach naciągowych testowanych na min. 15 000 cykli,
- Bezpieczna konstrukcja sekcji uniemożliwiająca przycięcie palców od strony zewnętrznej i wewnętrznej, zarówno podczas otwierania, jak i zamykania bramy.
- **Opcjonalnie górna sekcja ścięta symetrycznie do sekcji dolnej** (patrz Schematy/Przekroje) i okuta profilem aluminiowym. Opcja bez dopłaty. Sekcja dolna ścinana i okuta profilem aluminiowym.

Gwarancja:** Bramy i automatyka - 24 miesiące od daty sprzedaży.

WYMIARY SPECJALNE* - RĘCZNE

Wysokość (mm)	Szerokość (mm)											
	2000 -2250	2260 -2375	2380 -2400	2410 -2500	2510 -2600	2610 -2750	2760 -3000	3010 -3250	3260 -3500	3510 -3750	3760 -4000	
1900	4130	4250	4250	4390	4510	4740	5090	5440	5700	6050	6330	
1950	4130	4250	4250	4390	4510	4740	5090	5440	5700	6050	6330	
2000	4130	4250	4250	4390	4510	4740	5090	5440	5700	6050	6330	
2050	4250	4390	4390	4540	4690	4910	5240	5640	5920	6280	6720	
2100	4250	4390	4390	4540	4690	4910	5240	5640	5920	6280	6720	
2125	4250	4390	4390	4540	4690	4910	5240	5640	5920	6280	6720	
2200	4410	4540	4540	4680	4810	5060	5420	5840	6120	6670	6950	
2250	4410	4540	4540	4680	4810	5060	5420	5840	6120	6670	6950	
2300	4710	4860	4860	5010	5160	5420	5730	6180	6520	7050	7380	
2350	4710	4860	4860	5010	5160	5420	5730	6180	6520	7050	7380	
2375	4710	4860	4860	5010	5160	5420	5730	6180	6520	7050	7380	
2475	4990	5160	5160	5320	5470	5750	6120	6570	7010	7520	7790	
2500	4990	5160	5160	5320	5470	5750	6120	6570	7010	7520	7790	

WYMIARY SPECJALNE* - AUTOMATYCZNE SHEL

Wysokość (mm)	Szerokość (mm)											
	2000 -2250	2260 -2375	2380 -2400	2410 -2500	2510 -2600	2610 -2750	2760 -3000	3010 -3250	3260 -3500	3510 -3750	3760 -4000	
1900	4790	4920	4920	5050	5170	5410	5760	6110	6370	6720	6990	
1950	4790	4920	4920	5050	5170	5410	5760	6110	6370	6720	6990	
2000	4790	4920	4920	5050	5170	5410	5760	6110	6370	6720	6990	
2050	4910	5050	5050	5200	5360	5570	5900	6300	6590	6950	7380	
2100	4910	5050	5050	5200	5360	5570	5900	6300	6590	6950	7380	
2125	4910	5050	5050	5200	5360	5570	5900	6300	6590	6950	7380	
2200	5070	5200	5200	5340	5480	5730	6090	6500	6790	7340	7620	
2250	5070	5200	5200	5340	5480	5730	6090	6500	6790	7340	7620	
2300	5450	5600	5600	5760	5900	6160	6470	6920	7260	7790	8120	
2350	5450	5600	5600	5760	5900	6160	6470	6920	7260	7790	8120	
2375	5450	5600	5600	5760	5900	6160	6470	6920	7260	7790	8120	
2475	5730	5900	5900	6060	6210	6490	6860	7310	7750	8260	8530	
2500	5730	5900	5900	6060	6210	6490	6860	7310	7750	8260	8530	

WYMIARY SPECJALNE* - AUTOMATYCZNE SPIN

Wysokość (mm)	Szerokość (mm)											
	2000 -2250	2260 -2375	2380 -2400	2410 -2500	2510 -2600	2610 -2750	2760 -3000	3010 -3250	3260 -3500	3510 -3750	3760 -4000	
1900	4890	5010	5010	5150	5270	5500	5850	6200	6460	6820	7090	
1950	4890	5010	5010	5150	5270	5500	5850	6200	6460	6820	7090	
2000	4890	5010	5010	5150	5270	5500	5850	6200	6460	6820	7090	
2050	5010	5150	5150	5300	5450	5670	6000	6400	6690	7040	7480	
2100	5010	5150	5150	5300	5450	5670	6000	6400	6690	7040	7480	
2125	5010	5150	5150	5300	5450	5670	6000	6400	6690	7040	7480	
2200	5170	5300	5300	5440	5580	5830	6190	6600	6880	7430	7710	
2250	5170	5300	5300	5440	5580	5830	6190	6600	6880	7430	7710	
2300	5470	5620	5620	5780	5920	6180	6490	6940	7280	7810	8150	
2350	5470	5620	5620	5780	5920	6180	6490	6940	7280	7810	8150	
2375	5470	5620	5620	5780	5920	6180	6490	6940	7280	7810	8150	
2475	5920	6090	6090	6250	6400	6690	7060	7510	7940	8450	8720	
2500	5920	6090	6090	6250	6400	6690	7060	7510	7940	8450	8720	

Lista dostępnych opcji dodatkowych strona 66-67



Dekory GRUPA I / DOWOLNY KOLOR RAL



Dekory grupa I i kolory RAL (Silk)

- Dąb Bagienny (Odp. Renolit 3167004-167), Ciemny Dąb (Odp. Renolit 2052089-167), Winchester, Mahoń, Siena Noce, Ciemnoszary Gładki, Ciemnoszary Metalik, Brąz Czekoladowy, Szary, Antracyt Gładki, Dąb Naturalny, Kremowy
- Dowolny kolor z palety RAL* z wyłączeniem kolorów perłowych, fluorescencyjnych i metalizowanych.

Standardowe wyposażenie bram ręcznych:

- bez klamki zewnętrznej i zamka,
- wewnętrzny rygiel blokujący,
- zestaw montażowy (kołki i śruby montażowe do podłoża).

Przy wyborze opcji „Klamka zewnętrzna z zamkiem” brama bez wewnętrznego rygla blokującego.

Standardowe wyposażenie bram automatycznych:

- bez klamki zewnętrznej i zamka,
- wewnętrzny rygiel blokujący,
- zestaw montażowy (kołki i śruby montażowe do podłoża).

Przy wyborze opcji „Klamka zewnętrzna z zamkiem” brama bez wewnętrznego rygla blokującego.

Napęd Shel 75

Napęd Shel 75L (Shel 75 + SH1)

Napęd Spin 23

Napęd Spin 22

* Możliwość zamówienia wymiaru pośredniego tylko w przypadku szerokości. Wysokość bramy pozostaje bez zmian (1900, 1950, 2000, 2050, 2100, 2125, 2200, 2250, 2300, 2350, 2375, 2475, 2500 mm).

Nice Premium i Design E120 - sprężyny naciągowe

Wymiary specjalne, Dekory GRUPA II



Charakterystyka bram PREMIUM I DESIGN E120:

- Gładka powierzchnia sekcji typu Silk od strony zewnętrznej, od wewnątrz przetłoczenia wąskie Stucco,
- Segmenty wykonane z blachy stalowej o grubości 0,5 mm, ocynkowanej ogniowo, powleczonej poliurem, pokryte poliestrem,
- Wypełnienie sekcji stanowi bezfreonowa pianka poliuretanowa o grubości ok. 40 mm,
- Konstrukcja nośna stalowa, ocynkowana ogniowo,

- System wyważania na sprężynach naciągowych testowanych na min. 15 000 cykli,
- Bezpieczna konstrukcja sekcji uniemożliwiająca przycięcie palców od strony zewnętrznej i wewnętrznej, zarówno podczas otwierania, jak i zamykania bramy,
- **Opcjonalnie górna sekcja ścięta symetrycznie do sekcji dolnej** (patrz Schematy/Przekroje) i okuta profilem aluminiowym. Opcja bez dopłaty. Sekcja dolna ścinana i okuta profilem aluminiowym.

Gwarancja:** Bramy i automatyka - 24 miesiące od daty sprzedaży.

WYMIARY SPECJALNE* - RĘCZNE

Wysokość (mm)	Szerokość (mm)										
	2000 -2250	2260 -2375	2380 -2400	2410 -2500	2510 -2600	2610 -2750	2760 -3000	3010 -3250	3260 -3500	3510 -3750	3760 -4000
1900	4410	4550	4550	4700	4830	5080	5460	5850	6140	6520	6820
1950	4410	4550	4550	4700	4830	5080	5460	5850	6140	6520	6820
2000	4410	4550	4550	4700	4830	5080	5460	5850	6140	6520	6820
2050	4540	4700	4700	4870	5030	5270	5630	6070	6390	6780	7250
2100	4540	4700	4700	4870	5030	5270	5630	6070	6390	6780	7250
2125	4540	4700	4700	4870	5030	5270	5630	6070	6390	6780	7250
2200	4720	4870	4870	5030	5180	5450	5840	6290	6610	7190	7510
2250	4720	4870	4870	5030	5180	5450	5840	6290	6610	7190	7510
2300	5040	5210	5210	5380	5540	5830	6180	6660	7030	7600	7980
2350	5040	5210	5210	5380	5540	5830	6180	6660	7030	7600	7980
2375	5040	5210	5210	5380	5540	5830	6180	6660	7030	7600	7980
2475	5340	5530	5530	5700	5880	6180	6590	7080	7550	8100	8410
2500	5340	5530	5530	5700	5880	6180	6590	7080	7550	8100	8410

WYMIARY SPECJALNE* - AUTOMATYCZNE SHEL

Wysokość (mm)	Szerokość (mm)										
	2000 -2250	2260 -2375	2380 -2400	2410 -2500	2510 -2600	2610 -2750	2760 -3000	3010 -3250	3260 -3500	3510 -3750	3760 -4000
1900	5090	5230	5230	5380	5510	5760	6150	6530	6820	7200	7510
1950	5090	5230	5230	5380	5510	5760	6150	6530	6820	7200	7510
2000	5090	5230	5230	5380	5510	5760	6150	6530	6820	7200	7510
2050	5230	5390	5390	5550	5720	5950	6320	6750	7070	7460	7930
2100	5230	5390	5390	5550	5720	5950	6320	6750	7070	7460	7930
2125	5230	5390	5390	5550	5720	5950	6320	6750	7070	7460	7930
2200	5410	5550	5550	5710	5860	6130	6530	6980	7290	7880	8190
2250	5410	5550	5550	5710	5860	6130	6530	6980	7290	7880	8190
2300	5800	5970	5970	6140	6300	6590	6930	7420	7790	8360	8730
2350	5800	5970	5970	6140	6300	6590	6930	7420	7790	8360	8730
2375	5800	5970	5970	6140	6300	6590	6930	7420	7790	8360	8730
2475	6100	6290	6290	6460	6630	6940	7350	7840	8310	8860	9170
2500	6100	6290	6290	6460	6630	6940	7350	7840	8310	8860	9170

WYMIARY SPECJALNE* - AUTOMATYCZNE SPIN

Wysokość (mm)	Szerokość (mm)										
	2000 -2250	2260 -2375	2380 -2400	2410 -2500	2510 -2600	2610 -2750	2760 -3000	3010 -3250	3260 -3500	3510 -3750	3760 -4000
1900	5170	5310	5310	5460	5590	5840	6230	6610	6900	7280	7580
1950	5170	5310	5310	5460	5590	5840	6230	6610	6900	7280	7580
2000	5170	5310	5310	5460	5590	5840	6230	6610	6900	7280	7580
2050	5310	5460	5460	5630	5790	6030	6390	6830	7150	7540	8010
2100	5310	5460	5460	5630	5790	6030	6390	6830	7150	7540	8010
2125	5310	5460	5460	5630	5790	6030	6390	6830	7150	7540	8010
2200	5480	5630	5630	5790	5940	6210	6610	7050	7370	7960	8270
2250	5480	5630	5630	5790	5940	6210	6610	7050	7370	7960	8270
2300	5800	5980	5980	6150	6300	6590	6940	7420	7790	8360	8740
2350	5800	5980	5980	6150	6300	6590	6940	7420	7790	8360	8740
2375	5800	5980	5980	6150	6300	6590	6940	7420	7790	8360	8740
2475	6270	6470	6470	6640	6810	7110	7520	8010	8490	9030	9340
2500	6270	6470	6470	6640	6810	7110	7520	8010	8490	9030	9340

Lista dostępnych opcji dodatkowych strona 66-67

Dekory GRUPA II



Dekory grupa II (Silk)

- Beton,
- Antracyt Szczotkowany,
- Bazaltowo-Szary Gładki,
- Macore,
- Cedr Szary,
- Dąb Sheffield,
- Dąb Czarny Palony,
- Czarny Gładki,
- Woodec Dąb Turner.

Standardowe wyposażenie bram ręcznych:

- bez klamki zewnętrznej i zamka,
- wewnętrzny rygiel blokujący,
- zestaw montażowy (kołki i śruby montażowe do podłoża).

Przy wyborze opcji „Klamka zewnętrzna z zamkiem” brama bez wewnętrznego rygla blokującego.

Standardowe wyposażenie bram automatycznych:

- bez klamki zewnętrznej i zamka,
- wewnętrzny rygiel blokujący,
- zestaw montażowy (kołki i śruby montażowe do podłoża).

Przy wyborze opcji „Klamka zewnętrzna z zamkiem” brama bez wewnętrznego rygla blokującego.

Napęd Shel 75

Napęd Shel 75L (Shel 75 + SH1)

Napęd Spin 23

Napęd Spin 22

* Możliwość zamówienia wymiaru pośredniego tylko w przypadku szerokości. Wysokość bramy pozostaje bez zmian (1900, 1950, 2000, 2050, 2100, 2125, 2200, 2250, 2300, 2350, 2375, 2475, 2500 mm).

Nice Premium i Design ręczne - sprężyny skrętne

Charakterystyka bram PREMIUM I DESIGN:

- Gładka powierzchnia sekcji typu Silk od strony zewnętrznej, od wewnątrz przetłoczenia wąskie Stucco,
- Segmenty wykonane z blachy stalowej o grubości 0,5 mm, ocynkowanej ogniowo, powleczonej poliuretanem,
- Wypełnienie sekcji stanowi bezfreonowa pianka poliuretanowa o grubości ok. 40 mm,
- Konstrukcja nośna stalowa, ocynkowana ogniowo,
- System wyważania na sprężynach skrętnych testowanych na min. 15 000 cykli,
- Brama standardowo wyposażona w zabezpieczenie w przypadku pęknięcia sprężyn,
- Bezpieczna konstrukcja sekcji uniemożliwiająca przycięcie palców od strony zewnętrznej i wewnętrznej, zarówno podczas otwierania, jak i zamykania bramy,
- W bramach o szerokości od 4750 mm - profile usztywniające,
- Bez klamki zewnętrznej i zamka,
- Wewnętrzny rygiel blokujący,
- **Przy wyborze opcji „Klamka zewnętrzna z zamkiem” brama w konfiguracji bez wewnętrznego rygla blokującego.**

Gwarancja: Bramy - 24 miesiące od daty sprzedaży.

Wymiary specjalne - uwagi:

- Cena wymiarów pośrednich wg najbliższego, **wyższego** przedziału wymiarowego,
- Minimalna dostępna szer. na zamówienie 2000, wys. 1700 mm,
- Wysokość bramy uzyskiwana jest poprzez regulację wysokości dolnej i górnej sekcji.

[Opcje dodatkowe str. 66-67](#)

Kolory podstawowe (Silk)

RAL 9016 - Biel	RAL 8014 - Brąz Sepia
-----------------	-----------------------

Dekory OFERTA SPECJALNA (Silk)

Złoty Dąb	Orzech
Antracyt Okienny	

Dekory drewnopodobne (Silk) - GRUPA I / DOWOLNY KOLOR RAL

Dąb Bagienny (Nr Renolit 3167004-167)	Ciemny Dąb (Nr Renolit 2052089-167)
Winchester	Mahoń
Siena Noce	Antracyt Gładki
Brąz Czekoladowy	Szary
Ciemnoszary Gładki	Ciemnoszary Metalik
Dąb Naturalny	Kremowy

Dekory drewnopodobne (Silk) - GRUPA II

Beton	Antracyt Szczotkowany
Bazaltowo-Szary Gładki	Macore
Cedr Szary	Dąb Sheffield
Dąb Czarny Palony	Czarny Gładki
Woodec Dąb Turner	

Tabela z wymiarami bram ręcznych - Kolory podstawowe - ceny netto

Wysokość (mm) Dostępność co 10 mm	Szerokość (mm) - Dostępność co 10 mm										
	2000-2200	2210-2300	2310-2400	2410-2500	2510-2600	2610-2700	2710-2800	2810-2900	2910-3000	3010-3100	3110-3200
1700-2000	3 890	4 000	4 090	4 210	4 320	4 460	4 540	4 670	4 860	4 950	5 040
2010-2125	4 000	4 090	4 190	4 330	4 470	4 570	4 670	4 810	4 970	5 120	5 230
2130-2250	4 090	4 230	4 320	4 440	4 570	4 690	4 800	4 940	5 120	5 270	5 380
2260-2375	4 370	4 520	4 640	4 780	4 900	5 030	5 150	5 310	5 410	5 570	5 710
2380-2500	4 660	4 800	4 940	5 070	5 210	5 370	5 480	5 660	5 800	5 920	6 040
2510-2625	4 810	4 940	5 070	5 210	5 380	5 490	5 660	5 850	5 950	6 120	6 350
2630-2750	4 890	5 040	5 180	5 350	5 480	5 630	5 800	5 940	6 110	6 350	6 480
2760-2875	4 900	5 310	5 410	5 610	5 720	5 910	6 040	6 350	6 460	6 660	6 800
2880-3000	5 350	5 490	5 600	5 740	5 920	6 110	6 350	6 560	6 660	6 830	7 060

Tabela z wymiarami bram ręcznych - Dekory OFERTA SPECJALNA - ceny netto

Wysokość (mm) Dostępność co 10 mm	Szerokość (mm) - Dostępność co 10 mm										
	2000-2200	2210-2300	2310-2400	2410-2500	2510-2600	2610-2700	2710-2800	2810-2900	2910-3000	3010-3100	3110-3200
1700-2000	4 230	4 360	4 470	4 610	4 730	4 890	4 990	5 140	5 340	5 450	5 570
2010-2125	4 370	4 480	4 600	4 760	4 920	5 030	5 160	5 320	5 490	5 660	5 790
2130-2250	4 490	4 640	4 760	4 900	5 050	5 190	5 320	5 480	5 680	5 850	5 980
2260-2375	4 780	4 960	5 100	5 260	5 410	5 550	5 700	5 870	6 000	6 180	6 340
2380-2500	5 100	5 260	5 420	5 580	5 740	5 920	6 050	6 250	6 420	6 560	6 710
2510-2625	5 270	5 420	5 590	5 750	5 940	6 070	6 270	6 470	6 610	6 800	7 050
2630-2750	5 380	5 560	5 720	5 920	6 070	6 240	6 440	6 600	6 800	7 060	7 210
2760-2875	5 430	5 850	5 980	6 200	6 340	6 550	6 710	7 040	7 180	7 400	7 570
2880-3000	5 880	6 050	6 190	6 360	6 570	6 780	7 050	7 280	7 410	7 610	7 870

Tabela z wymiarami bram ręcznych - Dekory Grupa I i dowolny kolor RAL* - ceny netto

Wysokość (mm) Dostępność co 10 mm	Szerokość (mm) - Dostępność co 10 mm										
	2000-2200	2210-2300	2310-2400	2410-2500	2510-2600	2610-2700	2710-2800	2810-2900	2910-3000	3010-3100	3110-3200
1700-2000	4 420	4 550	4 670	4 820	4 950	5 110	5 210	5 380	5 590	5 700	5 820
2010-2125	4 560	4 680	4 810	4 980	5 140	5 260	5 400	5 560	5 740	5 920	6 050
2130-2250	4 690	4 850	4 970	5 130	5 280	5 430	5 560	5 730	5 940	6 120	6 260
2260-2375	5 000	5 180	5 330	5 500	5 650	5 810	5 960	6 140	6 280	6 460	6 630
2380-2500	5 320	5 490	5 660	5 830	6 000	6 180	6 330	6 540	6 710	6 860	7 020
2510-2625	5 510	5 670	5 840	6 010	6 210	6 350	6 550	6 770	6 910	7 110	7 370
2630-2750	5 620	5 810	5 980	6 190	6 340	6 530	6 730	6 910	7 110	7 390	7 550
2760-2875	5 670	6 110	6 250	6 490	6 630	6 850	7 020	7 370	7 510	7 750	7 920
2880-3000	6 150	6 320	6 470	6 650	6 870	7 090	7 370	7 610	7 760	7 960	8 230

* Z wyłączeniem kolorów perłowych, fluorescencyjnych i metalizowanych.

Tabela z wymiarami bram ręcznych - Dekory Grupa II - ceny netto

Wysokość (mm) Dostępność co 10 mm	Szerokość (mm) - Dostępność co 10 mm										
	2000-2200	2210-2300	2310-2400	2410-2500	2510-2600	2610-2700	2710-2800	2810-2900	2910-3000	3010-3100	3110-3200
1700-2000	4 670	4 820	4 950	5 110	5 250	5 420	5 540	5 710	5 930	6 060	6 190
2010-2125	4 830	4 960	5 110	5 280	5 460	5 590	5 740	5 920	6 110	6 300	6 450
2130-2250	4 970	5 150	5 290	5 450	5 620	5 780	5 930	6 110	6 330	6 530	6 680
2260-2375	5 300	5 500	5 660	5 840	6 010	6 180	6 340	6 540	6 690	6 890	7 070
2380-2500	5 640	5 830	6 010	6 190	6 380	6 580	6 730	6 960	7 140	7 310	7 480
2510-2625	5 850	6 020	6 200	6 390	6 610	6 760	6 980	7 210	7 370	7 580	7 860
2630-2750	5 970	6 180	6 360	6 580	6 760	6 960	7 180	7 370	7 590	7 880	8 060
2760-2875	6 040	6 500	6 650	6 900	7 060	7 300	7 490	7 850	8 010	8 260	8 450
2880-3000	6 530	6 720	6 890	7 080	7 320	7 560	7 860	8 120	8 280	8 500	8 790

Nice Premium i Design ręczne - wymiary specjalne

Szerokość (mm) - Dostępność co 10 mm

3210-3300	3310-3400	3410-3500	3510-3600	3610-3700	3710-3800	3810-3900	3910-4000	4010-4100	4110-4200	4210-4300	4310-4400	4410-4500	4510-4600	4610-4700	4710-4800	4810-4900	4910-5000	5010-5250	5260-5500	5510-5750	5760-6000
5180	5290	5400	5490	5630	5720	5860	5950	6080	6200	6520	6620	6720	6830	6940	7400	7520	7620	8150	8450	9340	9590
5340	5430	5580	5680	5800	5910	6020	6320	6430	6540	6690	6800	6890	7080	7170	7570	7710	7790	8330	8640	9400	9680
5500	5610	5740	5860	6040	6280	6370	6510	6630	6820	6940	7050	7140	7260	7350	7770	7990	8080	8640	8970	9920	10200
5830	5920	6120	6390	6480	6630	6750	6920	7080	7160	7310	7400	7540	7740	7830	8250	8410	8500	9070	9350		
6210	6480	6620	6750	6880	7090	7220	7310	7570	7590	7740	7940	8060	8170	8280	8840	8990	9100	9720	10040		
6480	6630	6720	6910	7050	7190	7400	7530	7660	7780	7910	8140	8270	8400	8510	9000	9140					
6650	6790	6940	6980	7110	7340	7450	7690	7710	7840	8070	8190	8320	8450	8560							
7030	7160	7370	7460	7580	7700	7890	8030	8240	8360	8500	8640	8830									
7190	7340	7510	7770	7920	8070	8250	8390	8620	8750	8900											

Szerokość (mm) - Dostępność co 10 mm

3210-3300	3310-3400	3410-3500	3510-3600	3610-3700	3710-3800	3810-3900	3910-4000	4010-4100	4110-4200	4210-4300	4310-4400	4410-4500	4510-4600	4610-4700	4710-4800	4810-4900	4910-5000	5010-5250	5260-5500	5510-5750	5760-6000
5720	5850	5970	6090	6240	6350	6510	6620	6760	6900	7240	7350	7470	7600	7730	8190	8330	8440	9010	9360	10260	10570
5920	6030	6200	6310	6460	6580	6710	7030	7160	7290	7460	7590	7700	7900	8010	8420	8580	8680	9260	9620	10410	10740
6130	6260	6400	6540	6750	6990	7110	7270	7410	7610	7760	7880	8000	8140	8260	8680	8910	9030	9640	10010	10990	11320
6480	6600	6820	7100	7210	7390	7530	7720	7900	8000	8170	8290	8450	8670	8780	9210	9390	9500	10120	10460		
6900	7180	7340	7500	7650	7890	8030	8150	8430	8470	8650	8870	9020	9150	9280	9840	10010	10150	10820	11200		
7200	7380	7490	7700	7870	8030	8260	8420	8570	8720	8880	9120	9270	9430	9560	10070	10230					
7410	7570	7750	7820	7980	8230	8370	8630	8670	8830	9090	9240	9390	9550	9680							
7820	7980	8220	8330	8480	8630	8840	9010	9250	9390	9560	9730	9940									
8020	8200	8400	8680	8860	9040	9240	9420	9670	9820	10000											

Szerokość (mm) - Dostępność co 10 mm

3210-3300	3310-3400	3410-3500	3510-3600	3610-3700	3710-3800	3810-3900	3910-4000	4010-4100	4110-4200	4210-4300	4310-4400	4410-4500	4510-4600	4610-4700	4710-4800	4810-4900	4910-5000	5010-5250	5260-5500	5510-5750	5760-6000
5980	6120	6250	6360	6530	6640	6810	6920	7070	7220	7570	7690	7820	7950	8080	8570	8710	8830	9430	9790	10730	11050
6190	6310	6490	6610	6760	6890	7020	7350	7490	7620	7810	7940	8060	8270	8390	8810	8980	9080	9690	10060	10880	11230
6410	6550	6700	6850	7060	7320	7440	7600	7750	7970	8120	8250	8370	8520	8640	9090	9330	9450	10080	10470	11490	11840
6780	6910	7130	7420	7550	7730	7880	8080	8260	8370	8550	8670	8840	9070	9190	9640	9820	9940	10590	10940		
7220	7510	7680	7850	8000	8250	8400	8530	8820	8860	9050	9280	9430	9570	9710	10290	10480	10620	11320	11710		
7530	7720	7840	8060	8230	8400	8650	8810	8970	9130	9290	9550	9710	9870	10010	10540	10700					
7750	7920	8110	8190	8350	8610	8760	9030	9080	9250	9510	9670	9830	10000	10140							
8190	8340	8600	8720	8880	9040	9250	9430	9680	9830	10010	10180	10410									
8390	8580	8790	9090	9270	9460	9670	9860	10120	10280	10470											

Szerokość (mm) - Dostępność co 10 mm

3210-3300	3310-3400	3410-3500	3510-3600	3610-3700	3710-3800	3810-3900	3910-4000	4010-4100	4110-4200	4210-4300	4310-4400	4410-4500	4510-4600	4610-4700	4710-4800	4810-4900	4910-5000	5010-5250	5260-5500	5510-5750	5760-6000
6360	6510	6650	6780	6960	7090	7260	7390	7550	7710	8070	8200	8340	8480	8630	9120	9280	9410	10030	10430	11400	11740
6600	6730	6920	7050	7210	7360	7500	7850	8000	8140	8330	8480	8610	8830	8960	9400	9580	9700	10330	10740	11590	11970
6840	6990	7150	7320	7540	7810	7940	8130	8290	8510	8680	8830	8960	9120	9260	9710	9970	10100	10770	11190	12240	12620
7240	7370	7620	7920	8060	8250	8420	8630	8830	8950	9140	9280	9460	9710	9840	10300	10500	10630	11310	11700		
7700	8000	8190	8370	8540	8800	8970	9100	9410	9470	9670	9920	10090	10240	10390	10990	11190	11340	12080	12510		
8030	8230	8370	8600	8800	8980	9240	9420	9590	9770	9940	10220	10390	10570	10730	11270	11450					
8280	8470	8670	8760	8940	9220	9380	9670	9730	9920	10200	10370	10550	10730	10890							
8730	8910	9180	9320	9500	9670	9900	10100	10360	10530	10730	10920	11160									
8970	9170	9400	9710	9920	10120	10350	10550	10830	11020	11220											

Nice Premium i Design automatyczne - sprężyny skrętne

Charakterystyka bram PREMIUM I DESIGN:

- Gładka powierzchnia sekcji typu Silk od strony zewnętrznej, od wewnątrz przetłoczenia wąskie Stucco,
- Segmenty wykonane z blachy stalowej o grubości 0,5 mm, ocynkowanej ogniowo, powleczonej poliuretanem,
- Wypełnienie sekcji stanowi bezfreonowa pianka poliuretanowa o grubości ok. 40 mm,
- Konstrukcja nośna stalowa, ocynkowana ogniowo,
- System wyważania na sprężynach skrętnych testowanych na min. 15 000 cykli,
- Brama standardowo wyposażona w zabezpieczenie w przypadku pęknięcia sprężyn,
- Bezpieczna konstrukcja sekcji uniemożliwiająca przycięcie palców od strony zewnętrznej i wewnętrznej, zarówno podczas otwierania, jak i zamykania bramy,
- W bramach o szerokości od 4750 mm - profile usztywniające,
- Bez klamki zewnętrznej i zamka,
- Wewnętrzny rygiel blokujący,
- **Przy wyborze opcji „Klamka zewnętrzna z zamkiem” brama w konfiguracji bez wewnętrznego rygla blokującego.**

Gwarancja: Bramy - 24 miesiące od daty sprzedaży.

Wymiary specjalne - uwagi:

- Cena wymiarów pośrednich wg najbliższego, **wyższego** przedziału wymiarowego,
- Minimalna dostępna szer. na zamówienie 2000, wys. 1700 mm,
- Wysokość bramy uzyskiwana jest poprzez regulację wysokości dolnej i górnej sekcji.

[Opcje dodatkowe str. 66-67](#)

Kolory podstawowe (Silk)



Dekory OFERTA SPECJALNA (Silk)

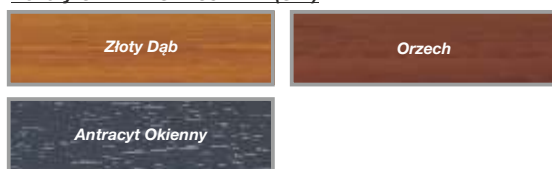

Dekory drewnopodobne (Silk) - GRUPA I / DOWOLNY KOLOR RAL

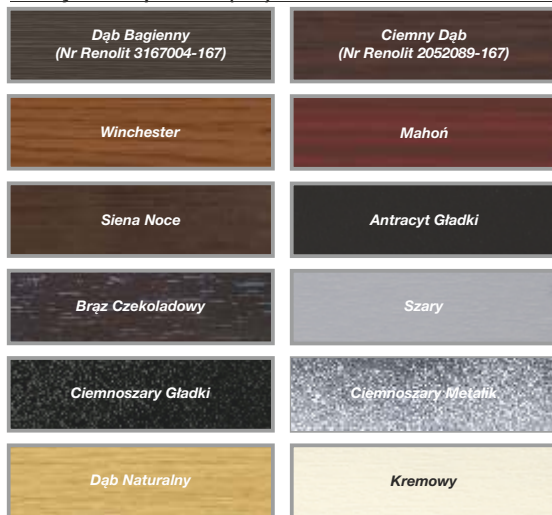

Dekory drewnopodobne (Silk) - GRUPA II



Tabela z wymiarami bram automatycznych - Kolory podstawowe - ceny netto

		Szerokość (mm) - Dostępność co 10 mm										
		2000-2200	2210-2300	2310-2400	2410-2500	2510-2600	2610-2700	2710-2800	2810-2900	2910-3000	3010-3100	3110-3200
Wysokość (mm) Dostępność co 10 mm	1700-2000	4 670	4 780	4 870	4 990	5 100	5 240	5 320	5 460	5 640	5 730	5 820
	2010-2125	4 780	4 870	4 980	5 110	5 260	5 350	5 460	5 590	5 750	5 900	6 010
	2130-2250	4 870	5 010	5 100	5 220	5 350	5 470	5 580	5 720	5 900	6 060	6 170
	2260-2375*	5 150	5 300	5 420	5 560	5 690	5 810	5 930	6 090	6 190	6 350	6 490
	2380-2500	5 620	5 760	5 890	6 030	6 170	6 320	6 430	6 620	6 760	6 880	7 000
	2510-2625	5 770	5 890	6 030	6 170	6 340	6 450	6 620	6 800	6 910	7 080	7 310
	2630-2750	5 850	6 000	6 140	6 310	6 430	6 590	6 760	6 900	7 070	7 310	7 430
	2760-2875	5 860	6 270	6 370	6 570	6 680	6 860	7 000	7 310	7 420	7 620	7 760
	2880-3000	6 300	6 440	6 550	6 700	6 880	7 070	7 310	7 510	7 620	7 790	8 020

* Dopłata do bramy automatycznej - szczegóły strona 66

Tabela z wymiarami bram automatycznych - Dekory OFERTA SPECJALNA - ceny netto

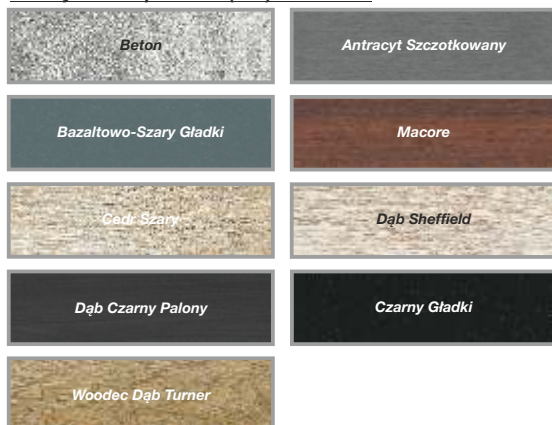
		Szerokość (mm) - Dostępność co 10 mm										
		2000-2200	2210-2300	2310-2400	2410-2500	2510-2600	2610-2700	2710-2800	2810-2900	2910-3000	3010-3100	3110-3200
Wysokość (mm) Dostępność co 10 mm	1700-2000	5 010	5 140	5 250	5 390	5 520	5 670	5 770	5 930	6 130	6 240	6 350
	2010-2125	5 150	5 260	5 390	5 540	5 710	5 820	5 950	6 100	6 280	6 450	6 580
	2130-2250	5 270	5 430	5 540	5 690	5 830	5 970	6 110	6 270	6 470	6 640	6 770
	2260-2375*	5 570	5 740	5 890	6 050	6 190	6 340	6 490	6 660	6 790	6 970	7 130
	2380-2500	6 050	6 210	6 370	6 540	6 700	6 880	7 010	7 220	7 380	7 530	7 670
	2510-2625	6 230	6 380	6 540	6 710	6 900	7 030	7 230	7 440	7 570	7 760	8 020
	2630-2750	6 340	6 510	6 680	6 880	7 030	7 210	7 400	7 570	7 760	8 030	8 180
	2760-2875	6 380	6 810	6 940	7 170	7 300	7 510	7 680	8 010	8 150	8 370	8 540
	2880-3000	6 840	7 010	7 150	7 320	7 530	7 750	8 020	8 250	8 380	8 580	8 840

* Dopłata do bramy automatycznej - szczegóły strona 66

Tabela z wymiarami bram automatycznych - Dekory Grupa I i dowolny kolor RAL** - ceny netto

		Szerokość (mm) - Dostępność co 10 mm										
		2000-2200	2210-2300	2310-2400	2410-2500	2510-2600	2610-2700	2710-2800	2810-2900	2910-3000	3010-3100	3110-3200
Wysokość (mm) Dostępność co 10 mm	1700-2000	5 180	5 310	5 430	5 580	5 710	5 870	5 970	6 140	6 350	6 460	6 580
	2010-2125	5 320	5 440	5 570	5 740	5 910	6 020	6 160	6 320	6 500	6 680	6 810
	2130-2250	5 450	5 610	5 730	5 890	6 040	6 190	6 320	6 490	6 700	6 880	7 020
	2260-2375*	5 760	5 940	6 090	6 260	6 410	6 570	6 720	6 900	7 040	7 220	7 390
	2380-2500	6 260	6 430	6 600	6 760	6 930	7 120	7 260	7 470	7 640	7 800	7 950
	2510-2625	6 440	6 600	6 770	6 940	7 140	7 280	7 490	7 700	7 840	8 040	8 310
	2630-2750	6 560	6 740	6 910	7 120	7 280	7 460	7 670	7 840	8 040	8 320	8 480
	2760-2875	6 610	7 050	7 180	7 420	7 560	7 780	7 960	8 300	8 440	8 680	8 850
	2880-3000	7 080	7 260	7 400	7 580	7 800	8 020	8 310	8 540	8 690	8 900	9 160

* Dopłata do bramy automatycznej - szczegóły strona 66

** Z wyłączeniem kolorów perłowych, fluorescencyjnych i metalizowanych.

Tabela z wymiarami bram automatycznych - Dekory Grupa II - ceny netto

		Szerokość (mm) - Dostępność co 10 mm										
		2000-2200	2210-2300	2310-2400	2410-2500	2510-2600	2610-2700	2710-2800	2810-2900	2910-3000	3010-3100	3110-3200
Wysokość (mm) Dostępność co 10 mm	1700-2000	5 440	5 580	5 710	5 870	6 010	6 180	6 300	6 470	6 690	6 820	6 950
	2010-2125	5 590	5 720	5 870	6 050	6 220	6 360	6 500	6 680	6 870	7 060	7 210
	2130-2250	5 730	5 910	6 050	6 210	6 380	6 540	6 690	6 870	7 090	7 290	7 440
	2260-2375*	6 060	6 260	6 420	6 600	6 770	6 940	7 110	7 300	7 450	7 650	7 830
	2380-2500	6 570	6 760	6 940	7 130	7 310	7 510	7 660	7 890	8 080	8 250	8 410
	2510-2625	6 780	6 950	7 140	7 320	7 540	7 690	7 910	8 140	8 300	8 520	8 790
	2630-2750	6 910	7 110	7 300	7 520	7 690	7 890	8 110	8 300	8 520	8 820	8 990
	2760-2875	6 970	7 430	7 580	7 840	7 990	8 230	8 420	8 780	8 940	9 190	9 380
	2880-3000	7 460	7 660	7 820	8 020	8 260	8 490	8 790	9 050	9 210	9 430	9 720

* Dopłata do bramy automatycznej - szczegóły strona 66

Nice Premium i Design automatyczne - wym. spec.

Szerokość (mm) - Dostępność co 10 mm

3210-3300	3310-3400	3410-3500	3510-3600	3610-3700	3710-3800	3810-3900	3910-4000	4010-4100	4110-4200	4210-4300	4310-4400	4410-4500	4510-4600	4610-4700	4710-4800	4810-4900	4910-5000	5010-5250	5260-5500	5510-5750	5760-6000
5960	6070	6180	6270	6410	6500	6640	6730	6860	6980	7310	7400	7500	8030	8140	8600	8720	8820	9350	9650	10540	10790
6120	6210	6360	6460	6580	6690	6800	7100	7210	7320	7480	7580	7670	8280	8370	8770	8910	8990	9530	9840	10600	10880
6290	6400	6520	6640	6830	7060	7150	7290	7410	7600	7720	7830	7920	8460	8550	8970	9190	9280	9840	10170	11120	11400
6610	6700	6900	7170	7260	7410	7540	7710	7860	7940	8090	8180	8320	8940	9030	9450	9600	9700	10270	10550		
7170	7430	7570	7710	7840	8050	8170	8270	8530	8980	9130	9330	9460	9560	9670	10230	10380	10490	11120	11430		
7430	7590	7680	7860	8010	8150	8790	8920	9050	9180	9310	9530	9660	9790	9900	10390	10530					
7600	7740	7900	7940	8070	8730	8840	9080	9100	9230	9470	9590	9710	9850	9960							
7990	8110	8330	8850	8970	9100	9280	9420	9630	9750	9900	10030	10220									
8140	8300	8470	9160	9320	9460	9640	9790	10010	10140	10290											

 Napęd Spin 23
 Napęd Spin 22
 Napęd Spin 41 (SN6041 + SNA30)
 Napęd Spin 41L (SN6041 + SNA6)

Szerokość (mm) - Dostępność co 10 mm

3210-3300	3310-3400	3410-3500	3510-3600	3610-3700	3710-3800	3810-3900	3910-4000	4010-4100	4110-4200	4210-4300	4310-4400	4410-4500	4510-4600	4610-4700	4710-4800	4810-4900	4910-5000	5010-5250	5260-5500	5510-5750	5760-6000
6510	6640	6770	6880	7030	7150	7300	7410	7560	7700	8040	8150	8270	8840	8960	9430	9570	9680	10260	10610	11520	11820
6710	6820	6990	7110	7250	7380	7510	7830	7960	8090	8260	8390	8500	9140	9250	9660	9820	9920	10510	10870	11660	11990
6920	7050	7190	7340	7540	7790	7900	8070	8210	8410	8560	8690	8810	9380	9500	9930	10160	10270	10880	11260	12240	12580
7280	7400	7610	7900	8010	8190	8330	8530	8700	8800	8980	9090	9250	9910	10030	10450	10630	10750	11370	11710		
7870	8150	8310	8470	8620	8860	9000	9120	9400	9900	10080	10300	10450	10580	10720	11280	11460	11590	12270	12650		
8170	8340	8460	8670	8840	9000	9690	9850	10000	10150	10310	10560	10710	10870	11000	11510	11670					
8380	8540	8720	8790	8950	9660	9800	10060	10110	10260	10520	10670	10830	10990	11120							
8800	8950	9190	9760	9920	10070	10280	10440	10680	10830	11000	11170	11380									
8990	9180	9370	10120	10300	10470	10680	10850	11110	11270	11440											

 Napęd Spin 23
 Napęd Spin 22
 Napęd Spin 41 (SN6041 + SNA30)
 Napęd Spin 41L (SN6041 + SNA6)

Szerokość (mm) - Dostępność co 10 mm

3210-3300	3310-3400	3410-3500	3510-3600	3610-3700	3710-3800	3810-3900	3910-4000	4010-4100	4110-4200	4210-4300	4310-4400	4410-4500	4510-4600	4610-4700	4710-4800	4810-4900	4910-5000	5010-5250	5260-5500	5510-5750	5760-6000
6740	6880	7010	7130	7290	7410	7570	7690	7830	7980	8330	8450	8580	9140	9270	9750	9900	10020	10610	10970	11910	12230
6950	7070	7250	7370	7520	7650	7790	8120	8250	8380	8570	8700	8820	9450	9570	10000	10160	10260	10870	11250	12070	12420
7170	7310	7460	7610	7820	8080	8200	8370	8510	8730	8880	9010	9140	9710	9830	10270	10510	10630	11270	11660	12670	13020
7550	7670	7890	8190	8310	8490	8640	8840	9020	9130	9310	9430	9600	10260	10380	10820	11010	11130	11770	12130		
8150	8440	8610	8780	8940	9180	9330	9460	9750	10240	10430	10660	10810	10950	11090	11670	11850	11990	12700	13090		
8460	8650	8770	8990	9170	9340	10020	10180	10340	10500	10670	10920	11080	11250	11390	11910	12080					
8680	8860	9040	9120	9290	9990	10140	10410	10460	10620	10890	11050	11210	11370	11520							
9120	9280	9530	10090	10250	10410	10630	10800	11050	11210	11390	11560	11780									
9320	9510	9720	10460	10650	10830	11050	11230	11490	11660	11840											

 Napęd Spin 23
 Napęd Spin 22
 Napęd Spin 41 (SN6041 + SNA30)
 Napęd Spin 41L (SN6041 + SNA6)

Szerokość (mm) - Dostępność co 10 mm

3210-3300	3310-3400	3410-3500	3510-3600	3610-3700	3710-3800	3810-3900	3910-4000	4010-4100	4110-4200	4210-4300	4310-4400	4410-4500	4510-4600	4610-4700	4710-4800	4810-4900	4910-5000	5010-5250	5260-5500	5510-5750	5760-6000
7130	7270	7410	7540	7720	7850	8020	8150	8310	8470	8830	8960	9100	9680	9830	10320	10480	10610	11230	11630	12590	12940
7360	7490	7680	7810	7970	8120	8270	8610	8760	8900	9100	9240	9370	10030	10160	10600	10780	10890	11530	11940	12790	13170
7600	7750	7910	8080	8300	8570	8710	8890	9050	9270	9440	9590	9720	10320	10460	10910	11170	11300	11960	12390	13440	13820
8000	8130	8380	8680	8820	9010	9180	9390	9590	9710	9910	10040	10220	10900	11040	11500	11690	11830	12510	12900		
8630	8930	9120	9300	9470	9730	9900	10040	10340	10860	11060	11310	11480	11630	11790	12380	12580	12730	13470	13900		
8960	9160	9310	9540	9730	9910	10630	10810	10980	11160	11340	11610	11780	11960	12120	12660	12840					
9210	9400	9600	9690	9880	10610	10770	11060	11130	11310	11590	11760	11940	12120	12280							
9670	9840	10110	10710	10890	11060	11300	11490	11750	11930	12120	12310	12550									
9900	10110	10330	11110	11310	11510	11740	11940	12220	12410	12610											

 Napęd Spin 23
 Napęd Spin 22
 Napęd Spin 41 (SN6041 + SNA30)
 Napęd Spin 41L (SN6041 + SNA6)

Nice Opcje dodatkowe do bram 40 mm

Nazwa opcji	Opis/Uwagi dodatkowe	Dopłata netto	j.m.	E120 Sprężyny naciągowe	Sprężyny skrętne wymiary standardowe	Sprężyny skrętne wymiary specjalne
Zamiana napędu w bramie automatycznej z napędem SPIN z prowadzeniem obniżonym L* oraz H*						
* Zamiana SPIN23 na SPIN22	Dopłata do bramy automatycznej z napędem SPIN o wys. od 2300 mm do 2375 mm z prowadzeniem obniżonym L (ze sprężynami skrętnymi z tyłu) lub wysokim H	170,00	szt.	-	•	•
* Zamiana SPIN41 na SPIN41L		190,00	szt.	-	•	•
Zamiana napędu SPIN 23/22 na SPY HS						
Zamiana SPIN23 na SPY HS	Dopłata do bramy automatycznej SPIN. Zamiana na napęd SPY650HSBDKCE z szyną SPYRAIL321 (zamiast SPIN23) lub SPYRAIL321+SPYRAIL081 (zamiast SPIN22)	360,00	szt.	•	•	•
Zamiana SPIN22 na SPY HS L		380,00	szt.	•	•	•
Opcje prowadzeń						
Obniżone L, sprężyny skrętne z tyłu. Nadproże min. R: 120/A: 130 mm	Bramy o szerokości B ≤ 4500 mm i wysokości H ≤ 2500 mm	235,00	kpl.	-	•	•
	Bramy o szerokości B > 4500 mm lub wysokości H > 2500 mm	340,00	kpl.	-	•	•
Standard. podwyższone NH	Sprężyny skrętne z przodu. Nadproże min. R: 350/A: 400 mm	0,00	kpl.	-	-	•
Wysokie H - bramy RĘCZNE	Wysokość nadproża 470-1400 mm. Maksymalne HL: 900 mm. Brak możliwości wykonania zamka/uchwyty/drzwi serwisowych	785,00	kpl.	-	-	•
Wysokie H - bramy AUTOMATYCZNE (konieczne dodatkowe cięgno)	Wysokość nadproża 470-760 mm. Maksymalne HL ≤ 500 mm. Brak możliwości wykonania zamka/uchwyty/drzwi serwisowych. Zawiera dodatkowe / dłuższe cięgno do napędu szynowego	940,00	kpl.	-	-	•
Klamki z zamkiem i uchwyty (standardowo umieszczone po stronie Lewej od zewnątrz. Wymiary specjalne możliwość zmiany)						
Klamka czarna	Klamka zewnętrzna czarna z zamkiem (3 klucze)	250,00	szt.	•	•	•
Klamka satynowana	Klamka zewn. w kolorze satynowanym z zamkiem (3 klucze)	270,00	szt.	•	•	•
Klamka złota	Klamka zewn. w kolorze starego złota z zamkiem (3 klucze)	280,00	szt.	•	•	•
Uchwyt czarny	Uchwyt dwustronny czarny (w dolnej sekcji)	70,00	szt.	•	•	•
Uchwyt satynowany	Uchwyt dwustronny w kolorze satynowanym (w dolnej sekcji)	75,00	szt.	•	•	•
Uchwyt złoty	Uchwyt dwustronny w kolorze starego złota (w dolnej sekcji)	90,00	szt.	•	•	•
Ryglowanie dwustronne zamka	Dopłata do zamka w bramie ręcznej. Niedostępne w bramach z drzwiami serwisowymi. Max. szerokość bramy 5000 mm	250,00	szt.	•	•	•
Wysprzęglanie awaryjne z zewnątrz do bram z zamkiem						
SPA2	Bramy automatyczne z napędem SPIN (tabela zast. str. 81)	86,00	szt.	•	•	•
OTA11	Bramy automatyczne z napędem SPIN (tabela zast. str. 81)	97,00	szt.	•	•	•
MU	Bramy automatyczne z napędem SHEL	86,00	szt.	•	•	-
Wysprzęglanie awaryjne z zewnątrz do bram bez zamka						
SBLO 500	W otw. panelu bramy. Bramy automatyczne z napędem SPIN	99,00	szt.	•	•	•
Dodatkowe elementy montażowe						
Montaż boczny	Zestaw do montażu bocznego (komplet kątowników i wkrętów, nawiercone otwory) - węgierek 120 mm	150,00	kpl.	•	•	•
Uchwyt listwy nadprożowej	Do nadproży ocieplonych styropianem (maks. 90 mm). Optymalne zastosowanie co 500 mm.	13,00	szt.	•	•	•
Wzmocnienie profilu montażowego - komplet do bramy (4 szt.)		40,00	kpl.	•	•	•
Kątownik perforowany	30 x 30 mm, długość L = 2000 mm	43,00	szt.	•	•	•
Profile / Ramy renowacyjne						
Profil kolor RAL**	Profile PA100/PA100R lub PA120/PA120R. Symbol "R" oznacza profil w ramie renowacyjnej	210,00	mb	•	Tylko prowadzenie obniżone L	
Profil Dekor		265,00	mb	•		
Renowacyjna aluminiowa listwa nadprożowa						
Listwa RAL 9005	Światło otworu maks. 50 mm wyższe od wysokości zamówieniowej bramy. Niedostępne dla prowadzenia H	60,00	mb	•	•	•
Listwa kolor RAL **		110,00	mb	•	•	•
Listwa Dekor		120,00	mb	•	•	•
Kratki wentylacyjne						
Kratka went. PCV, stała	Wym. 344x138 mm, biała lub czarna, powierzch. przew. 200 cm ²	110,00	szt.	•	•	•
Kratka went. PCV, zamykana	Wym. 344x138 mm, biała lub czarna, powierzch. przew. 155 cm ²	130,00	szt.	•	•	•
Przeszklenia						
Opcje przeszkleń str. 80				•	•	•

Nice Opcje dodatkowe do bram 40 mm

Nazwa opcji	Opis/Uwagi dodatkowe	Dopłata netto	j.m.	E120 Spr. nac.	Spr. skr. wym. stand.	Spr. skr. wym. spec.
Lakierowanie (pozostałe opcje)						
Lakierowanie wewnętrzne	Obejmuje lakierowanie okuć bocznych	170,00	m ²	•	•	•
Lakierowanie strukturalne	Dopłata do ceny bramy w dowolnym kolorze RAL. Tylko bramy SILK. Kolory RAL (z wyłączeniami)**	70,00	m ²	•	•	•
Zabudowa górna						
Zabudowa górna - wysokość 125-400 mm (min. szer. 1000 mm)	Kolory podstawowe	410,00	mb	•	•	•
	Dowolny kolor RAL (z wyłączeniami)**	460,00	mb	•	•	•
	Dekory Oferta Specjalna, Grupa I, Grupa II	550,00	mb	•	•	•
Inne						
Bramy E120 - symetryczne ścięcie dolnego i górnego panela (zakończenie profilem aluminiowym). Tylko wymiar specjalny bramy		0,00	szt.	•	-	-
Zastosowanie profili wzmacniających w bramach o szer. < 4750mm		na zapytanie	mb	•	•	•
Przedłużenie wału		70,00	mb	-	•	•
Ujednolicenie		Ujednolicenie przeszkleń lub przetłoczeń (na zapytanie)	270,00	szt.	-	•
Droga radiowa/dodatkowe piloty						
ON2E	Pilot 2-kanalowy ON2E (system OPERA)	97,00	szt.	•	•	•
ON4E	Pilot 4-kanalowy ON4E (system OPERA)	113,00	szt.	•	•	•
FLO2RE	Pilot 2-kanalowy FLO2RE	75,00	szt.	•	•	•
FLO4RE	Pilot 4-kanalowy FLO4RE	107,00	szt.	•	•	•
ON3EBD	Pilot 3-kanalowy, dwukierunkowy BiDi, infor. o statusie bramy	91,00	szt.	•	•	•
INTI1 (Pilot 1-kanalowy)	Dostępne kolory: czarny (Y), czerwony (R), różowy (L), zielony (G), niebieski (B)	91,00	szt.	•	•	•
INTI2 (Pilot 2-kanalowy)		97,00				
SMX2R	Radioodbiornik uniwersalny 2-kanalowy SMX2R	214,00	szt.	•	•	•
Fotokomórki						
EPMB	Linia fotokomórek EPMB do napędu SPIN	214,00	kpl.	•	•	•
BF	Linia fotokomórek BF do napędu SHEL	150,00	kpl.	•	•	•
Lampy sygnalizacyjne						
ELDC (do napędu SPIN)	Lampa sygnalizacyjna LED z wbudowaną anteną 433,92 MHz	150,00	szt.	•	•	•
Akumulator do zasilania awaryjnego do napędów SPIN						
Akumulator PS124	Do zasilania awaryjnego, z wbudowaną kartą ładowania (SPIN)	321,00	szt.	•	•	•
Moduł Wi-Fi (do napędów SPIN)						
IT4WIFI Moduł Wi-Fi	Do zdalnego zarządzania automatyką domową	321,00	szt.	•	•	•
Drzwi serwisowe						
DS90	Próg 90 mm: Maks. szerokość bramy 5000 mm	3110,00	szt.	-	-	•
DS26	Próg 26 mm: Maks. szerokość bramy 4000 mm	3910,00	szt.	-	-	•
DS26W	Próg 26mm: w bramach o szerokości B>4000 mm i B ≤ 5000 mm	4500,00	szt.	-	-	•

UWAGA: Zastosowanie drzwi serwisowych powoduje obniżenie światła przejazdu bramy o co najmniej 60 mm

Opcje drzwi serwisowych

Lakierowanie ramy i okuć drzwi serwisowych na kolory RAL**		820,00	szt.	-	-	•
Drzwi serwisowe 900 mm (DS900)	Wykonanie szerokości w świetle przejścia 900 mm (920 mm pomiędzy ramami)	270,00	szt.	-	-	•
Klamka zewnętrzna h=61mm	W miejsce standardowej 26mm. Tylko dla prowadzeń: N (Smin=250mm), L (Smin=160mm), NH. W nawiasach min. nadproże	0,00	szt.	-	-	•

** z wyłączeniem kolorów perłowych, fluorescencyjnych i metalizowanych

Nice Drzwi serwisowe - Bramy 40 mm, sprężyny skrętne

Drzwi serwisowe dostępne są tylko w wymiarach specjalnych bram garażowych. Brak możliwości wykonania w bramach z prowadzeniem wysokim H.

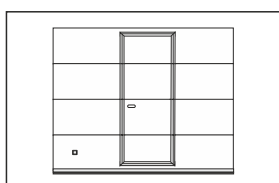

UWAGA: Zastosowanie drzwi serwisowych powoduje obniżenie światła przejazdu o co najmniej 60 mm.

- Minimalna wysokość bramy z drzwiami serwisowymi:
 - przy szer. bramy do 3000 mm włącznie - min. wys. bramy 2000 mm, przy szer. bramy powyżej 3000 mm - min. wys. bramy 2500 mm,
 - Szerokość w świetle przejścia 860 mm pomiędzy ramami i ok. 840 mm przy drzwiach otwartych pod kątem 90°,
- Wysokość w świetle przejścia liczona od poziomu posadzki, uzależniona jest od wys. bramy i układu sekcji (1700-2600 mm),
- Drzwi wyposażone w samozamykacz listwowy i zamek na klucz patentowy z dwustronną wkładką,
- Klamka dwustronna i sztyld w kolorze anodowanego aluminium, profile okuć aluminiowe anodowane, próg aluminiowy w kolorze czarnym,
- Umieszczenie drzwi:
 - próg 90 mm:
 - do szerokości 3000 mm, prawa lub lewa strona (minimalna odległość od krawędzi bramy 400 mm) lub na środku skrzydła,
 - powyżej 3000 mm szerokości, tylko na środku skrzydła,
 - próg 26 mm - tylko na środku skrzydła bramy.
- Kierunek otwierania - prawe lub lewe na zewnątrz.

Nice Drzwi boczne garażowe bez przegrody termicznej DB51 oraz z przegrodą termiczną DB60

Profile:

- Drzwi jednoskrzydłowe bez przewiązki, otwierane na zewnątrz lub do wewnątrz,
- Drzwi DB51 – system profili jednokomorowych bez przegrody termicznej,
- Drzwi DB60 – system profili trzykomorowych z przegrodą termiczną,
- Kolor ramy skrzydła i ościeżnicy:

Kolor RAL: obustronne lakierowanie na kolor RAL zgodny z zamówieniem

Okleina:

- Drzwi DB51 – obustronne lakierowanie na kolor RAL zgodnie z tabelą: Kolor RAL ramy skrzydła i ramy ościeżnicy w drzwiach DB51 w okleinie

- Drzwi DB60 – strona zewnętrzna zgodnie z zamówioną okleiną, strona wewnętrzna RAL 9016

- Uszczelnienie dwustronne montowane na listwy zatrzaskowe,

- Próg aluminiowy: wys. 16 mm (DB51), wys. 20 mm najwyższym punkcie z izolacją termiczną (DB60).

Wypełnienie:

- Od zewnątrz kolor lub okleina zgodnie z zamówieniem,
- Od wewnątrz kolor RAL 9010, struktura STUCCO.

Okucia:

- Zamek z wkładką patentową,
- Zawiasy nawierzchniowe z możliwością regulacji,
- Zawiasy, klamka, sztyld w kolorze czarnym.

Wymiary zamówieniowe:

- Minimalne wymiary drzwi 750 x 1800 mm,
- Montaż w otworze (otwieranie na zewnątrz lub do wewnątrz):
- szerokość zamówieniowa = szerokość otworu minus 15 mm,
- wysokość zamówieniowa = wysokość otworu minus 15 mm,
- Montaż za otworem (otwieranie do wewnątrz):

Drzwi DB51:

- szer. zamówieniowa = szer. otworu plus od 10 do 100 mm

- wys. zamówieniowa = wys. otworu plus od 10 do 70 mm

Drzwi DB60:

- szer. zamówieniowa = szer. otworu plus od 10 do 80 mm

- wys. zamówieniowa = wys. otworu plus od 10 do 58 mm

Wymiary światła przejścia:

Drzwi DB51:

- szerokość = szerokość zamówieniowa minus 193 mm

- wysokość = wysokość zamówieniowa minus 87 mm

Drzwi DB60:

- szerokość = szerokość zamówieniowa minus 185 mm

- wysokość = wysokość zamówieniowa minus 82 mm

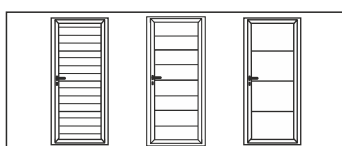

		DB51 - Simple Classic WG/ Simple Premium WG/Simple Design WG				DB60 - Simple ClassicWG/ Simple Premium WG/Simple Design WG				
		Szerokość (mm)				Szerokość (mm)				
		750-900	901-1000	1001-1100	1101-1200	750-900	901-1000	1001-1100	1101-1200	
Wysokość (mm)	1800 - 2000	RAL 9016, RAL 8014, RAL 7016	2 620	2 720	2 840	2 930	3 320	3 420	3 480	3 690
		Kolory RAL*	3 200	3 330	3 460	3 590	4 060	4 190	4 250	4 390
	2001 - 2100	RAL 9016, RAL 8014, RAL 7016	2 760	2 860	2 980	3 090	3 440	3 590	3 630	3 780
		Kolory RAL*	3 360	3 500	3 640	3 770	4 210	4 390	4 430	4 610
	2101 - 2200	RAL 9016, RAL 8014, RAL 7016	2 900	3 010	3 130	3 240	3 570	3 760	3 780	3 960
		Kolory RAL*	3 530	3 670	3 810	3 950	4 360	4 590	4 610	4 830
	2201 - 2300	RAL 9016, RAL 8014, RAL 7016	3 030	3 160	3 270	3 390	3 700	3 930	3 920	4 150
		Kolory RAL*	3 700	3 840	3 990	4 130	4 520	4 790	4 780	5 060
	2301 - 2400	RAL 9016, RAL 8014, RAL 7016	3 130	3 250	3 370	3 490	3 830	4 110	4 050	4 330
		Kolory RAL*	3 810	3 960	4 110	4 260	4 670	5 010	4 940	5 280

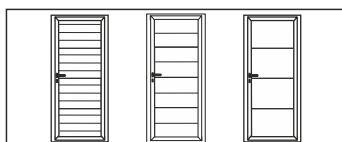

		DB51 - Classic Silk/ Premium Silk/Design Silk				DB60 - Classic Silk/ Premium Silk/Design Silk				
		Szerokość (mm)				Szerokość (mm)				
		750-900	901-1000	1001-1100	1101-1200	750-900	901-1000	1001-1100	1101-1200	
Wysokość (mm)	1800 - 2000	RAL 9016, RAL 8014	2 930	3 060	3 220	3 440	3 650	3 640	3 880	3 860
		Kolory RAL*	3 350	3 490	3 660	3 800	4 230	4 210	4 500	4 480
		Dekory OFERTA SPECJALNA/ dekory GRUPA I	3 240	3 370	3 540	3 670	4 080	4 080	4 340	4 330
		Dekory GRUPA II	3 450	3 590	3 750	3 900	4 340	4 330	4 620	4 600
	2001 - 2100	RAL 9016, RAL 8014	3 070	3 200	3 330	3 460	3 800	3 840	4 030	4 070
		Kolory RAL*	3 540	3 680	3 850	4 000	4 410	4 450	4 680	4 720
		Dekory OFERTA SPECJALNA/ dekory GRUPA I	3 420	3 560	3 720	3 860	4 260	4 300	4 510	4 560
		Dekory GRUPA II	3 630	3 780	3 950	4 100	4 520	4 570	4 800	4 850
	2101 - 2200	RAL 9016, RAL 8014	3 210	3 340	3 490	3 620	3 950	4 040	4 180	4 270
		Kolory RAL*	3 720	3 870	4 040	4 200	4 590	4 690	4 850	4 960
		Dekory OFERTA SPECJALNA/ dekory GRUPA I	3 590	3 740	3 900	4 060	4 430	4 530	4 680	4 790
		Dekory GRUPA II	3 820	3 980	4 150	4 310	4 710	4 810	4 980	5 090
	2201 - 2300	RAL 9016, RAL 8014	3 360	3 500	3 650	3 790	4 110	4 250	4 340	4 480
		Kolory RAL*	3 900	4 070	4 230	4 400	4 770	4 930	5 030	5 200
		Dekory OFERTA SPECJALNA/ dekory GRUPA I	3 770	3 930	4 090	4 250	4 600	4 760	4 860	5 010
		Dekory GRUPA II	4 000	4 170	4 340	4 510	4 890	5 060	5 160	5 330
2301 - 2400	RAL 9016, RAL 8014	3 470	3 620	3 770	3 920	4 240	4 370	4 490	4 620	
	Kolory RAL*	4 020	4 200	4 370	4 540	4 920	5 070	5 210	5 360	
	Dekory OFERTA SPECJALNA/ dekory GRUPA I	3 890	4 050	4 220	4 390	4 750	4 900	5 030	5 180	
	Dekory GRUPA II	4 130	4 300	4 480	4 660	5 050	5 210	5 340	5 500	

* z wyłączeniem kolorów perłowych, fluorescencyjnych i metalizowanych

Kolor RAL ramy skrzydła i ramy ościeżnicy w drzwiach DB51 w okleinie		
OFERTA SPECJALNA	Złoty Dąb	RAL 8007
	Orzech	RAL 8014
	Antracyt Okienny	RAL 7016
DEKORY GRUPA I	Winchester	RAL 1011
	Ciemny Dąb	RAL 8014
	Antracyt Gładki	RAL 7016
	Ciemnoszary Gładki	RAL 7016
	Mahoń	RAL 8016
	Szary	RAL 7001
	Ciemnoszary Metalik	RAL 7024
	Dąb Bagienny	RAL 8019
	Siena Noce	RAL 8028
	Brąz Czekoladowy	RAL 8022
	Dąb Naturalny	RAL 1001
	Kremowy	RAL 9001

Kolor RAL ramy skrzydła i ramy ościeżnicy w drzwiach DB51 w okleinie		
DEKORY GRUPA II	Macore	RAL 8016
	Bazaltowoszary-Szary Gładki	RAL 7012
	Cedr Szary	RAL 7006
	Woodec Dąb Turner	RAL 1011
	Antracyt Szczotkowany	RAL 7016
	Czarny Gładki	RAL 9011
	Dąb Sheffield	RAL 9002
	Dąb Czarny Palony	RAL 7021
	Beton	RAL 7042

FUNKCJE ZAMKÓW ANTYPANICZNYCH	
FUNKCJA B - klamka/klamka	
Od wewnątrz: wyjście zawsze za pomocą klamki (bez względu na to czy zamek jest odryglowany czy zaryglowany)	
Od zewnątrz: zamek odryglowany - komunikacja dwukierunkowa zamek zaryglowany - brak wejścia - klamka wyłączona (po wyjściu z pomieszczenia zamek się zatrzaskuje). Ponowne otwarcie kluczem	
FUNKCJA D - klamka/klamka lub dźwignia	
Od wewnątrz: wyjście zawsze za pomocą klamki/dźwigni (bez względu na to czy zamek jest odryglowany czy zaryglowany)	
Od zewnątrz: zamek odryglowany - komunikacja dwukierunkowa zamek zaryglowany - brak wejścia - klamka wyłączona. Po wyjściu z pomieszczenia zamek zostanie odryglowany, a klamka włączona na stałe - komunikacja dwukierunkowa	
FUNKCJA E - gałka/klamka lub dźwignia	
Od wewnątrz: wyjście zawsze za pomocą klamki/dźwigni (bez względu na to czy zamek jest odryglowany czy zaryglowany)	
Od zewnątrz: wejście zawsze z użyciem klucza	

Nice Opcje dodatkowe drzwi bocznych DB51 oraz DB60

Nazwa opcji	Opis/Uwagi dodatkowe	Dopłata netto	j.m.	DB51	DB60
Wyposażenie drzwi					
Samozamykacz drzwi		440,00	szt.	•	•
Blokada samozamykacza		160,00	szt.	•	•
Dodatkowy zamek		200,00	szt.	•	•
Zamek trzypunktowy	Minimalna wysokość drzwi 2000 mm	620,00	szt.	•	-
Zamek pięciopunktowy	Minimalna wysokość drzwi 1950 mm	620,00	szt.	-	•
Zamki antypaniczne	Klamka-klamka funkcja D (K-K-D)	770,00	kpl.	•	•
Minimalne wymiary dla okuć antypanicznych: szerokość 1085 mm, wysokość 2085 mm	Klamka-dźwignia funkcja D (K-D-D)	1 410,00	kpl.	•	•
	Gałka-klamka funkcja E (G-K-E)	770,00	kpl.	•	•
	Gałka-dźwignia funkcja E (G-D-E)	1 410,00	kpl.	•	•
	Klamka-klamka funkcja B (K-K-B)	1 860,00	kpl.	•	•
Gałko-klamka czarna	Długi szyld. Brak możliwości otwarcia drzwi bez klucza od strony zewnętrznej. Stosowana do elektrozaczełu	30,00	szt.	•	•
Gałko-klamka anoda	Długi szyld. Brak możliwości otwarcia drzwi bez klucza od strony zewnętrznej. Stosowana do elektrozaczełu	270,00	szt.	•	•
Elektrozaczep	Klamka-klamka funkcja D	280,00	szt.	•	•
Kontakttron	Do instalacji alarmowej	150,00	szt.	•	•
Wkładka patentowa klasy C		430,00	szt.	•	•
Stoper drzwi bocznych	Srebrny, skok 50. Wymagane otwory montażowe po osadzeniu drzwi	350,00	szt.	•	•
Okucia w kolorze anoda srebrna	Zawiasy, klamka/klamka	230,00	kpl.	•	•
Ujednolicenie poziomów przetłoczeń	Opcja każdorazowo na zapytanie	270,00	szt.	•	•
Trzpienie antywłamaniowe	3 szt. w komplecie	150,00	kpl.	-	•
Opcje przeszkleń					
IP-3	Sekcja IP anodowana z podwójną szybą	460,00	szt.	•	•
Lakierowanie sekcji IP*	Lakierowanie jednostronne i jednobarwne na kolor RAL	80,00	mb	•	•
Okno L2-B, prostokątne, skręcane	633 x 332 mm, ramka czarna, minimalna szer. drzwi 940 mm	215,00	szt.	•	•
Okno L2-B prostokątne, skręcane z szybą matową	633 x 332 mm, ramka czarna, minimalna szer. drzwi 940 mm	330,00	szt.	•	•
Okno L3-B, prostokątne, skręcane	609 x 203 mm, ramka czarna, minimalna szer. drzwi 915 mm	180,00	szt.	•	•
Okno R10, owalne, zatrzaszkowe	663 x 343 mm, ramka czarna bez możliwości lakierowania. Minimalna szerokość drzwi 970 mm	300,00	szt.	•	•
Okno R3, okrągłe, skręcane - stal nierdzewna	Średnica zewnętrzna 330 mm, szyba bezpieczna o gr. 6 mm, brak możliwości lakierowania	540,00	szt.	•	•
Okno L4, kwadratowe - stal nierdzewna	Wymiary zewnętrzne 310 x 310 mm, brak możliwości lakierowania	540,00	szt.	•	•
Lakierowanie ramki okna*	Lakierowanie jednostronne na kolor RAL	70,00	szt.	•	•

* z wyjątkiem kolorów perłowych, fluorescencyjnych i metalizowanych

Nice Design ISO 60 - sprężyny skrętne

Wymiary standardowe, kolory podstawowe

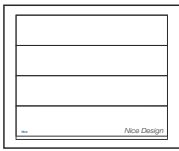

Charakterystyka bram DESIGN ISO 60:

- Od zewnątrz gładka powierzchnia sekcji typu Silk, bez przetłoczeń,
- Wewnątrz przetłoczenia wąskie, struktura Stucco,
- Segmenty wykonane z blachy stalowej o gr. 0,5 mm, ocynkowane ogniowo, powleczonej poliestrem,
- Wypełnienie sekcji bezfreonową pianką poliuretanową o grubości ok. 60 mm,
- **Rozszerzony system uszczelnień,**
- Konstrukcja nośna stalowa, ocynkowana ogniowo,

- System wyważania na sprężynach skrętnych testowanych na min. 15.000 cykli,
- Zabezpieczenie w przypadku pęknięcia sprężyn w standardzie,
- Bezpieczna konstrukcja sekcji uniemożliwiająca przycięcie palców w trakcie ruchu bramy,
- **W bramach o szer. > 4000 mm podwójne zawiasy boczne z rolką o długim trzpieniu,**
- W bramach o szerokości od 4750 mm stosowane są profile usztywniające.

Gwarancja:** Bramy i automatyka - 24 miesiące od daty sprzedaży.

Lista dostępnych opcji dodatkowych strona 78-79

Kolory podstawowe

RAL 9016 - Biel

RAL 8014 - Brąz Sepia

Kolory podstawowe (Silk):	Standardowe wyposażenie bram ręcznych:	Standardowe wyposażenie bram automatycznych:
<ul style="list-style-type: none"> • RAL 9016 (Biel), • RAL 8014 (Brąz Sepia). 	<ul style="list-style-type: none"> • bez klamki zewnętrznej i zamka, • wewnętrzny rygiel blokujący, • zestaw montażowy (kołki i śruby montażowe do podłoża). <p>Przy wyborze opcji „Klamka zewnętrzna z zamkiem” brama bez wewnętrznego rygla blokującego.</p>	<ul style="list-style-type: none"> • bez klamki zewnętrznej i zamka, • wewnętrzny rygiel blokujący, • zestaw montażowy (kołki i śruby montażowe do podłoża). <p>Przy wyborze opcji „Klamka zewnętrzna z zamkiem” brama bez wewnętrznego rygla blokującego.</p>

WYMIARY STANDARDOWE - RĘCZNE

		Szerokość (mm)														
		2400	2500	2600	2750	3000	3250	3500	3750	4000	4250	4500	4750	5000	5250	5500
Wysokość (mm)	2000	4750	4850	4970	5210	5580	5940	6180	6540	6790	7480	7690	8220	8650	9090	9280
	2100	4940	5040	5170	5420	5810	6180	6440	6830	7260	7800	8010	8610	9060	9520	9750
	2125	4940	5040	5170	5420	5810	6180	6440	6830	7260	7800	8010	8610	9060	9520	9750
	2200	4980	5100	5240	5490	5870	6270	6540	7040	7400	7870	8180	8710	9080	9530	9750
	2250	4980	5100	5240	5490	5870	6270	6540	7040	7400	7870	8180	8710	9080	9530	9750
	2375	5280	5400	5550	5830	6150										

WYMIARY STANDARDOWE - AUTOMATYCZNE SHEL

		Szerokość (mm)								
		2400	2500	2600	2750	3000	3250	3500	3750	4000
Wysokość (mm)	2000	5430	5530	5660	5890	6260	6620	6870	7220	7470
	2100	5620	5730	5860	6100	6490	6860	7120	7510	7940
	2125	5620	5730	5860	6100	6490	6860	7120	7510	7940
	2200	5660	5790	5920	6170	6550	6950	7220	7720	8080
	2250	5660	5790	5920	6170	6550	6950	7220	7720	8080
	2375	6040	6160	6310	6580	6910				

Napęd Shel 75

Napęd Shel 75L (Shel 75 + SH1)

WYMIARY STANDARDOWE - AUTOMATYCZNE SPIN

		Szerokość (mm)														
		2400	2500	2600	2750	3000	3250	3500	3750	4000	4250	4500	4750	5000	5250	5500
Wysokość (mm)	2000	5510	5610	5730	5970	6340	6700	6950	7300	7550	8240	8450	9400	9830	10270	10470
	2100	5700	5800	5940	6180	6570	6940	7200	7590	8020	8560	8770	9800	10240	10700	10940
	2125	5700	5800	5940	6180	6570	6940	7200	7590	8020	8560	8770	9800	10240	10700	10940
	2200	5740	5870	6000	6250	6630	7030	7300	7800	8160	8630	8940	9890	10260	10720	10930
	2250	5740	5870	6000	6250	6630	7030	7300	7800	8160	8630	8940	9890	10260	10720	10930
	2375*	6040	6160	6310	6590	6910										

Napęd Spin 23

Napęd Spin 41 (SN6041 + SNA30)

* Do bramy automatycznej o wysokości 2375 mm z prowadzeniem obniżonym L konieczna zamiana napędu na SPIN 22 lub SPIN 41L. Szczegóły strona 78

** Szczegóły dotyczące gwarancji na bramy i automatykę w karcie gwarancyjnej Nice.

Nice Design ISO 60 - sprężyny skrętne

Wymiary standardowe, dowolny kolor RAL



Charakterystyka bram DESIGN ISO 60:

- Od zewnątrz gładka powierzchnia sekcji typu Silk, bez przetłoczeń,
- Wewnątrz przetłoczenia wąskie, struktura Stucco,
- Segmenty wykonane z blachy stalowej o gr. 0,5 mm, ocynkowanej ogniowo, powleczonej poliestrem,
- Wypełnienie sekcji bezfreonową pianką poliuretanową o grubości ok. 60 mm,
- **Rozszerzony system uszczelnień,**
- Konstrukcja nośna stalowa, ocynkowana ogniowo.

- System wyważania na sprężynach skrętnych testowanych na min. 15.000 cykli,
- Zabezpieczenie w przypadku pęknięcia sprężyn w standardzie,
- Bezpieczna konstrukcja sekcji uniemożliwiająca przycięcie palców w trakcie ruchu bramy,
- **W bramach o szer. > 4000 mm podwójne zawiasy boczne z rolką o długim trzpieniu,**
- W bramach o szerokości od 4750 mm stosowane są profile usztywniające.

Gwarancja:** Bramy i automatyka - 24 miesiące od daty sprzedaży.

Lista dostępnych opcji dodatkowych strona 78-79

Dowolny kolor RAL - z wyłączeniem kolorów perłowych fluorescencyjnych i metalizowanych



Kolory RAL:	Standardowe wyposażenie bram ręcznych:	Standardowe wyposażenie bram automatycznych:
<ul style="list-style-type: none"> • Dowolny kolor z palety RAL* <p>* z wyłączeniem kolorów perłowych, fluorescencyjnych i metalizowanych.</p>	<ul style="list-style-type: none"> • bez klamki zewnętrznej i zamka, • wewnętrzny rygiel blokujący, • zestaw montażowy (kołki i śruby montażowe do podłoża). <p>Przy wyborze opcji „Klamka zewnętrzna z zamkiem” brama bez wewnętrznego rygla blokującego.</p>	<ul style="list-style-type: none"> • bez klamki zewnętrznej i zamka, • wewnętrzny rygiel blokujący, • zestaw montażowy (kołki i śruby montażowe do podłoża). <p>Przy wyborze opcji „Klamka zewnętrzna z zamkiem” brama bez wewnętrznego rygla blokującego.</p>

WYMIARY STANDARDOWE - RĘCZNE

		Szerokość (mm)														
		2400	2500	2600	2750	3000	3250	3500	3750	4000	4250	4500	4750	5000	5250	5500
Wysokość (mm)	2000	5490	5620	5770	6060	6500	6940	7260	7690	8020	8790	9070	9680	10190	10710	10970
	2100	5720	5860	6020	6320	6790	7240	7580	8060	8570	9190	9480	10170	10690	11240	11550
	2125	5720	5860	6020	6320	6790	7240	7580	8060	8570	9190	9480	10170	10690	11240	11550
	2200	5810	5970	6140	6440	6900	7400	7750	8340	8780	9340	9740	10350	10810	11350	11650
	2250	5810	5970	6140	6440	6900	7400	7750	8340	8780	9340	9740	10350	10810	11350	11650
	2375	6150	6310	6510	6830	7250										

WYMIARY STANDARDOWE - AUTOMATYCZNE SHEL

		Szerokość (mm)								
		2400	2500	2600	2750	3000	3250	3500	3750	4000
Wysokość (mm)	2000	6170	6300	6460	6740	7180	7630	7940	8380	8700
	2100	6400	6540	6710	7000	7470	7930	8260	8740	9250
	2125	6400	6540	6710	7000	7470	7930	8260	8740	9250
	2200	6490	6650	6820	7130	7590	8080	8430	9020	9470
	2250	6490	6650	6820	7130	7590	8080	8430	9020	9470
	2375	6910	7070	7260	7590	8010				

Napęd Shel 75

Napęd Shel 75L (Shel 75 + SH1)

WYMIARY STANDARDOWE - AUTOMATYCZNE SPIN

		Szerokość (mm)														
		2400	2500	2600	2750	3000	3250	3500	3750	4000	4250	4500	4750	5000	5250	5500
Wysokość (mm)	2000	6250	6380	6540	6820	7260	7700	8020	8460	8780	9550	9840	10870	11370	11890	12160
	2100	6480	6620	6780	7080	7550	8000	8340	8820	9330	9950	10240	11350	11870	12420	12740
	2125	6480	6620	6780	7080	7550	8000	8340	8820	9330	9950	10240	11350	11870	12420	12740
	2200	6570	6730	6900	7210	7670	8160	8510	9100	9540	10100	10500	11540	11990	12540	12840
	2250	6570	6730	6900	7210	7670	8160	8510	9100	9540	10100	10500	11540	11990	12540	12840
	2375*	6910	7070	7270	7590	8010										

Napęd Spin 23

Napęd Spin 41 (SN6041 + SNA30)

* Do bramy automatycznej o wysokości 2375 mm z prowadzeniem obniżonym L konieczna zamiana napędu na SPIN 22 lub SPIN 41L. Szczegóły strona 78

** Szczegóły dotyczące gwarancji na bramy i automatykę w karcie gwarancyjnej Nice.



Charakterystyka bram DESIGN ISO 60:

- Od zewnątrz gładka powierzchnia sekcji typu Silk, bez przetłoczeń,
- Wewnątrz przetłoczenia wąskie, struktura Stucco,
- Segmenty wykonane z blachy stalowej o gr. 0,5 mm, ocynkowanej ogniowo, powleczonej poliestrem,
- Wypełnienie sekcji bezfreonową pianką poliuretanową o grubości ok. 60 mm,
- **Rozszerzony system uszczelnień,**
- Konstrukcja nośna stalowa, ocynkowana ogniowo,

- System wyważania na sprężynach skrętnych testowanych na min. 15.000 cykli,
- Zabezpieczenie w przypadku pęknięcia sprężyn w standardzie,
- Bezpieczna konstrukcja sekcji uniemożliwiająca przycięcie palców w trakcie ruchu bramy,
- **W bramach o szer. > 4000 mm podwójne zawiasy boczne z rolką o długim trzpieniu,**
- W bramach o szerokości od 4750 mm stosowane są profile usztywniające.

Gwarancja:** Bramy i automatyka - 24 miesiące od daty sprzedaży.

Dekory oferta specjalna/ Dekory grupa I	Standardowe wyposażenie bram ręcznych:	Standardowe wyposażenie bram automatycznych:
<ul style="list-style-type: none"> • Złoty Dąb, Orzech, Antracyt Okieenny, Dąb Bagienny (Odp. Renolit 3167004-167), Ciemny Dąb (Odp. Renolit 2052089-167), Winchester, Mahoń, Siena Noce, Antracyt Gładki, Brąz Czekoladowy, Szary, Ciemnoszary Gładki, Dąb Naturalny, Kremowy, Ciemnoszary Metalik. 	<ul style="list-style-type: none"> • bez kłamki zewnętrznej i zamka, • wewnętrzny rygiel blokujący, • zestaw montażowy (kołki i śruby montażowe do podłoża). <p>Przy wyborze opcji „Klamka zewnętrzna z zamkiem” brama bez wewnętrznego rygla blokującego.</p>	<ul style="list-style-type: none"> • bez kłamki zewnętrznej i zamka, • wewnętrzny rygiel blokujący, • zestaw montażowy (kołki i śruby montażowe do podłoża). <p>Przy wyborze opcji „Klamka zewnętrzna z zamkiem” brama bez wewnętrznego rygla blokującego.</p>

Lista dostępnych opcji dodatkowych strona 78-79

Dekory OFERTA SPECJALNA / Dekory Grupa I

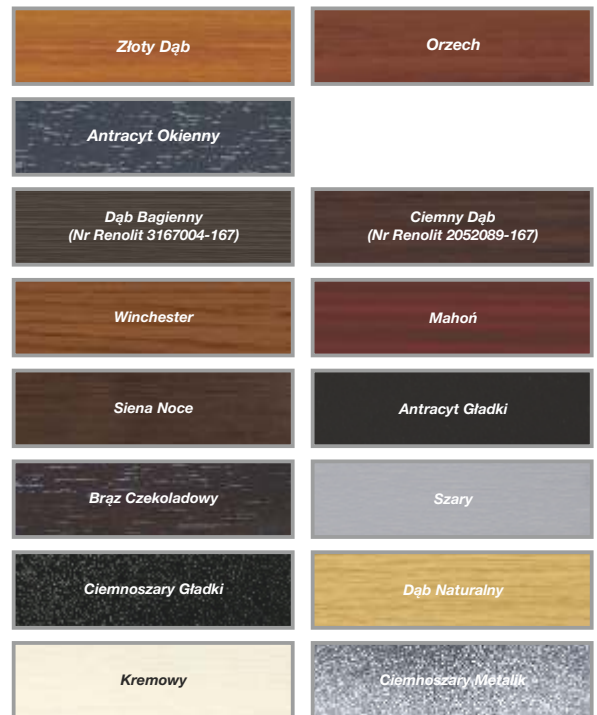

WYMIARY STANDARDOWE - RĘCZNE

		Szerokość (mm)														
		2400	2500	2600	2750	3000	3250	3500	3750	4000	4250	4500	4750	5000	5250	5500
Wysokość (mm)	2000	5330	5440	5580	5840	6260	6670	6940	7340	7620	8400	8630	9220	9700	10200	10410
	2100	5540	5660	5800	6080	6520	6940	7220	7660	8140	8750	8990	9670	10160	10680	10950
	2125	5540	5660	5800	6080	6520	6940	7220	7660	8140	8750	8990	9670	10160	10680	10950
	2200	5580	5730	5880	6160	6580	7040	7330	7900	8300	8830	9180	9780	10190	10700	10940
	2250	5580	5730	5880	6160	6580	7040	7330	7900	8300	8830	9180	9780	10190	10700	10940
	2375	5920	6050	6230	6530	6900										

WYMIARY STANDARDOWE - AUTOMATYCZNE SHEL

		Szerokość (mm)								
		2400	2500	2600	2750	3000	3250	3500	3750	4000
Wysokość (mm)	2000	5990	6110	6250	6510	6930	7330	7600	8000	8280
	2100	6210	6320	6470	6750	7180	7600	7890	8330	8810
	2125	6210	6320	6470	6750	7180	7600	7890	8330	8810
	2200	6250	6390	6540	6830	7250	7710	8000	8560	8970
	2250	6250	6390	6540	6830	7250	7710	8000	8560	8970
	2375	6660	6790	6970	7270	7640				

Napęd Shel 75

Napęd Shel 75L (Shel 75 + SH1)

WYMIARY STANDARDOWE - AUTOMATYCZNE SPIN

		Szerokość (mm)														
		2400	2500	2600	2750	3000	3250	3500	3750	4000	4250	4500	4750	5000	5250	5500
Wysokość (mm)	2000	6090	6200	6340	6610	7020	7430	7700	8100	8380	9160	9390	10410	10890	11390	11600
	2100	6300	6420	6570	6840	7280	7700	7980	8420	8910	9510	9750	10850	11350	11870	12130
	2125	6300	6420	6570	6840	7280	7700	7980	8420	8910	9510	9750	10850	11350	11870	12130
	2200	6350	6490	6640	6920	7340	7800	8090	8660	9060	9590	9940	10960	11370	11880	12120
	2250	6350	6490	6640	6920	7340	7800	8090	8660	9060	9590	9940	10960	11370	11880	12120
	2375*	6680	6810	6990	7300	7670										

Napęd Spin 23

Napęd Spin 41 (SN6041 + SNA30)

* Do bramy automatycznej o wysokości 2375 mm z prowadzeniem obniżonym L konieczna zamiana napędu na SPIN 22 lub SPIN 41L. Szczegóły strona 78

** Szczegóły dotyczące gwarancji na bramy i automatykę w karcie gwarancyjnej Nice.

Nice Design ISO 60 - sprężyny skrętne

Wymiary standardowe, Dekory GRUPA II



Charakterystyka bram DESIGN ISO 60:

- Od zewnątrz gładka powierzchnia sekcji typu Silk, bez przetłoczeń,
- Wewnątrz przetłoczenia wąskie, struktura Stucco,
- Segmenty wykonane z blachy stalowej o gr. 0,5 mm, ocynkowane ognioowo, powleczonej poliuretanem,
- Wypełnienie sekcji bezfreonową pianką poliuretanową o grubości ok. 60 mm,
- **Rozszerzony system uszczelnień,**
- Konstrukcja nośna stalowa, ocynkowana ognioowo,

- System wyważania na sprężynach skrętnych testowanych na min. 15.000 cykli,
- Zabezpieczenie w przypadku pęknięcia sprężyn w standardzie,
- Bezpieczna konstrukcja sekcji uniemożliwiająca przycięcie palców w trakcie ruchu bramy,
- **W bramach o szer. > 4000 mm podwójne zawiasy boczne z rolką o długim trzpieniu,**
- W bramach o szerokości od 4750 mm stosowane są profile usztywniające.

Gwarancja:** Bramy i automatyka - 24 miesiące od daty sprzedaży.

Kolory grupa II (Silk):	Standardowe wyposażenie bram ręcznych:	Standardowe wyposażenie bram automatycznych:
<ul style="list-style-type: none"> • Beton, • Antracyt Szczotkowany, • Bazaltowo-Szary Gładki, • Macore, • Cedr Szary, • Dąb Sheffield, • Dąb Czarny Palony, • Czarny Gładki, • Woodec Dąb Turner. 	<ul style="list-style-type: none"> • bez klamki zewnętrznej i zamka, • wewnętrzny rygiel blokujący, • zestaw montażowy (kołki i śruby montażowe do podłoża). <p>Przy wyborze opcji „Klamka zewnętrzna z zamkiem” brama bez wewnętrznego rygla blokującego.</p>	<ul style="list-style-type: none"> • bez klamki zewnętrznej i zamka, • wewnętrzny rygiel blokujący, • zestaw montażowy (kołki i śruby montażowe do podłoża). <p>Przy wyborze opcji „Klamka zewnętrzna z zamkiem” brama bez wewnętrznego rygla blokującego.</p>

Lista dostępnych opcji dodatkowych strona 66-67

Dekory GRUPA II

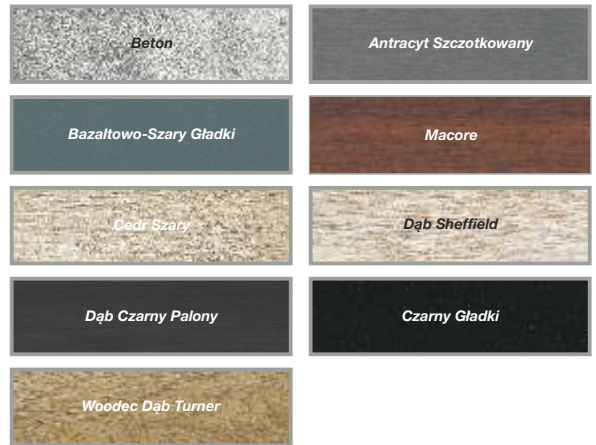

WYMIARY STANDARDOWE - RĘCZNE

		Szerokość (mm)														
		2400	2500	2600	2750	3000	3250	3500	3750	4000	4250	4500	4750	5000	5250	5500
Wysokość (mm)	2000	5620	5750	5900	6190	6630	7070	7370	7800	8110	8920	9180	9810	10320	10850	11090
	2100	5860	5990	6150	6440	6910	7360	7680	8150	8670	9310	9580	10280	10820	11370	11660
	2125	5860	5990	6150	6440	6910	7360	7680	8150	8670	9310	9580	10280	10820	11370	11660
	2200	5920	6080	6240	6540	7000	7480	7820	8420	8850	9410	9800	10430	10880	11430	11700
	2250	5920	6080	6240	6540	7000	7480	7820	8420	8850	9410	9800	10430	10880	11430	11700
	2375	6270	6420	6610	6940	7340										

WYMIARY STANDARDOWE - AUTOMATYCZNE SHEL

		Szerokość (mm)								
		2400	2500	2600	2750	3000	3250	3500	3750	4000
Wysokość (mm)	2000	6310	6430	6590	6870	7320	7750	8060	8490	8790
	2100	6540	6670	6830	7120	7600	8050	8360	8840	9350
	2125	6540	6670	6830	7120	7600	8050	8360	8840	9350
	2200	6600	6760	6920	7230	7680	8170	8500	9110	9540
	2250	6600	6760	6920	7230	7680	8170	8500	9110	9540
	2375	7030	7180	7370	7700	8100				

Napęd Shel 75

Napęd Shel 75L (Shel 75 + SH1)

WYMIARY STANDARDOWE - AUTOMATYCZNE SPIN

		Szerokość (mm)														
		2400	2500	2600	2750	3000	3250	3500	3750	4000	4250	4500	4750	5000	5250	5500
Wysokość (mm)	2000	6380	6510	6670	6950	7390	7830	8130	8560	8870	9680	9940	11010	11510	12050	12290
	2100	6620	6750	6910	7200	7670	8120	8440	8910	9430	10070	10340	11480	12010	12560	12860
	2125	6620	6750	6910	7200	7670	8120	8440	8910	9430	10070	10340	11480	12010	12560	12860
	2200	6680	6840	7000	7300	7760	8240	8580	9180	9610	10180	10560	11630	12080	12630	12900
	2250	6680	6840	7000	7300	7760	8240	8580	9180	9610	10180	10560	11630	12080	12630	12900
	2375*	7030	7180	7370	7700	8100										

Napęd Spin 23

Napęd Spin 41 (SN6041 + SNA30)

* Do bramy automatycznej o wysokości 2375 mm z prowadzeniem obniżonym L konieczna zamiana napędu na SPIN 22 lub SPIN 41L. Szczegóły strona 78

** Szczegóły dotyczące gwarancji na bramy i automatykę w karcie gwarancyjnej Nice.

Nice Design ISO 60 ręczne - sprężyny skrętne

Charakterystyka bram DESIGN ISO 60:

- Gładka powierzchnia sekcji typu Silk od strony zewnętrznej, od wewnątrz przetłoczenia wąskie Stucco,
- Segmenty wykonane z blachy stalowej o grubości 0,5 mm, ocynkowanej ogniowo, powleczonej poliuretanem,
- Wypełnienie sekcji stanowi bezfreonowa pianka poliuretanowa o grubości ok. 60 mm,
- Konstrukcja nośna stalowa, ocynkowana ogniowo,
- System wyważania na sprężynach skrętnych testowanych na min. 15 000 cykli,
- Brama standardowo wyposażona w zabezpieczenie w przypadku pęknięcia sprężyn,
- Bezpieczna konstrukcja sekcji uniemożliwiająca przycięcie palców od strony zewnętrznej i wewnętrznej, zarówno podczas otwierania, jak i zamykania bramy,
- W bramach o szerokości od 4750 mm - profile usztywniające,
- Bez klamki zewnętrznej i zamka,
- Wewnętrzny rygiel blokujący,
- **Przy wyborze opcji „Klamka zewnętrzna z zamkiem” brama w konfiguracji bez wewnętrznego rygla blokującego.**

Gwarancja: Bramy - 24 miesiące od daty sprzedaży.

Wymiary specjalne - uwagi:

- Cena wymiarów pośrednich wg najbliższego, **wyższego** przedziału wymiarowego,
- Minimalna dostępna szer. na zamówienie 2000, wys. 1700 mm,
- Wysokość bramy uzyskiwana jest poprzez regulację wysokości dolnej i górnej sekcji.

Opcje dodatkowe str. 78-79

Kolory podstawowe (Silk)

RAL 9016 - Biel	RAL 8014 - Brąz Sepia
-----------------	-----------------------

DOWOLNY KOLOR RAL

Dekory OFERTA SPECJALNA / Dekory GRUPA I (Silk)

Złoty Dąb	Orzech
-----------	--------

Antracyt Okienny

Dąb Bagienny (Nr Renolit 3167004-167)
--

Ciemny Dąb (Nr Renolit 2052089-167)
--

Winchester

Mahoń

Siena Noce

Antracyt Gładki

Brąz Czekoladowy

Szary

Ciemnoszary Gładki

Ciemnoszary Metalik

Dąb Naturalny

Kremowy

Dekory drewnopodobne (Silk) - GRUPA II

Beton	Antracyt Szczotkowany
-------	-----------------------

Bazaltowo-Szary Gładki	Macore
------------------------	--------

Cedr Szary	Dąb Sheffield
------------	---------------

Dąb Czarny Palony	Czarny Gładki
-------------------	---------------

Woodec Dąb Turner

Tabela z wymiarami bram ręcznych - Kolory podstawowe - ceny netto

		Szerokość (mm) - Dostępność co 10 mm										
		2000-2200	2210-2300	2310-2400	2410-2500	2510-2600	2610-2700	2710-2800	2810-2900	2910-3000	3010-3100	3110-3200
Wysokość (mm) Dostępność co 10 mm	1700-2000	5 260	5 400	5 540	5 650	5 790	5 940	6 060	6 190	6 470	6 590	6 720
	2010-2125	5 470	5 590	5 750	5 870	6 020	6 170	6 290	6 460	6 730	6 850	7 000
	2130-2250	5 510	5 640	5 800	5 940	6 090	6 220	6 370	6 550	6 790	6 940	7 100
	2260-2375	5 830	5 960	6 130	6 260	6 440	6 580	6 740	6 890	7 110	7 290	7 420
	2380-2500	6 270	6 420	6 590	6 730	6 930	7 120	7 250	7 420	7 680	7 850	8 120
	2510-2625	6 460	6 610	6 810	6 960	7 160	7 350	7 500	7 720	7 920	8 110	8 390
	2630-2750	6 480	6 680	6 830	7 010	7 220	7 370	7 570	7 740	8 110	8 250	8 400
	2760-2875	6 740	6 900	7 100	7 260	7 470	7 630	7 840	8 020	8 400	8 550	8 820
	2880-3000	6 910	7 080	7 240	7 410	7 680	7 840	8 010	8 350	8 560	8 840	8 990

Tabela z wymiarami bram ręcznych - Dowlolny kolor RAL* - ceny netto

		Szerokość (mm) - Dostępność co 10 mm										
		2000-2200	2210-2300	2310-2400	2410-2500	2510-2600	2610-2700	2710-2800	2810-2900	2910-3000	3010-3100	3110-3200
Wysokość (mm) Dostępność co 10 mm	1700-2000	6 110	6 290	6 470	6 620	6 800	6 980	7 140	7 310	7 630	7 790	7 950
	2010-2125	6 380	6 540	6 740	6 900	7 080	7 270	7 430	7 650	7 950	8 110	8 310
	2130-2250	6 470	6 650	6 840	7 020	7 210	7 390	7 580	7 810	8 090	8 270	8 480
	2260-2375	6 840	7 020	7 230	7 410	7 630	7 810	8 020	8 220	8 480	8 700	8 870
	2380-2500	7 340	7 520	7 740	7 940	8 180	8 410	8 600	8 820	9 120	9 340	9 660
	2510-2625	7 580	7 780	8 020	8 220	8 480	8 710	8 910	9 180	9 430	9 670	10 000
	2630-2750	7 650	7 900	8 100	8 330	8 590	8 790	9 050	9 270	9 690	9 880	10 090
	2760-2875	7 960	8 170	8 430	8 640	8 900	9 120	9 390	9 620	10 050	10 260	10 580
	2880-3000	8 180	8 400	8 620	8 850	9 180	9 390	9 620	10 020	10 280	10 610	10 830

Tabela z wymiarami bram ręcznych - Dekory OFERTA SPECJALNA i dekory Grupa I - ceny netto

		Szerokość (mm) - Dostępność co 10 mm										
		2000-2200	2210-2300	2310-2400	2410-2500	2510-2600	2610-2700	2710-2800	2810-2900	2910-3000	3010-3100	3110-3200
Wysokość (mm) Dostępność co 10 mm	1700-2000	5 900	6 070	6 240	6 390	6 560	6 730	6 880	7 050	7 350	7 510	7 660
	2010-2125	6 150	6 310	6 500	6 650	6 830	7 010	7 160	7 370	7 660	7 820	8 000
	2130-2250	6 230	6 400	6 590	6 760	6 940	7 110	7 290	7 510	7 780	7 960	8 150
	2260-2375	6 590	6 760	6 960	7 130	7 340	7 520	7 720	7 900	8 160	8 370	8 530
	2380-2500	7 070	7 250	7 460	7 640	7 880	8 100	8 280	8 480	8 780	8 990	9 290
	2510-2625	7 300	7 490	7 720	7 910	8 160	8 380	8 570	8 830	9 080	9 290	9 620
	2630-2750	7 360	7 600	7 790	8 010	8 260	8 450	8 690	8 900	9 310	9 490	9 690
	2760-2875	7 660	7 860	8 100	8 300	8 550	8 760	9 010	9 240	9 650	9 850	10 160
	2880-3000	7 820	8 040	8 240	8 450	8 770	8 970	9 180	9 570	9 820	10 140	10 330

* Z wyłączeniem kolorów perłowych, fluorescencyjnych i metalizowanych.

Tabela z wymiarami bram ręcznych - Dekory Grupa II - ceny netto

		Szerokość (mm) - Dostępność co 10 mm										
		2000-2200	2210-2300	2310-2400	2410-2500	2510-2600	2610-2700	2710-2800	2810-2900	2910-3000	3010-3100	3110-3200
Wysokość (mm) Dostępność co 10 mm	1700-2000	6 160	6 350	6 530	6 680	6 860	7 050	7 210	7 390	7 700	7 870	8 040
	2010-2125	6 430	6 600	6 800	6 960	7 150	7 350	7 520	7 740	8 040	8 210	8 400
	2130-2250	6 530	6 710	6 910	7 100	7 300	7 470	7 670	7 900	8 180	8 380	8 580
	2260-2375	6 900	7 090	7 310	7 490	7 710	7 900	8 120	8 320	8 580	8 810	8 980
	2380-2500	7 400	7 590	7 820	8 020	8 270	8 500	8 700	8 920	9 220	9 450	9 770
	2510-2625	7 650	7 860	8 100	8 310	8 570	8 810	9 020	9 290	9 550	9 790	10 120
	2630-2750	7 730	7 980	8 190	8 430	8 690	8 900	9 160	9 380	9 800	10 000	10 220
	2760-2875	8 050	8 260	8 520	8 740	9 010	9 240	9 510	9 740	10 180	10 390	10 720
	2880-3000	8 270	8 500	8 720	8 960	9 290	9 510	9 740	10 150	10 420	10 750	10 970

Nice Design ISO 60 ręczne - wymiary specjalne

Szerokość (mm) - Dostępność co 10 mm

3210-3300	3310-3400	3410-3500	3510-3600	3610-3700	3710-3800	3810-3900	3910-4000	4010-4100	4110-4200	4210-4300	4310-4400	4410-4500	4510-4600	4610-4700	4710-4800	4810-4900	4910-5000	5010-5250	5260-5500
6880	7000	7150	7270	7540	7540	7820	7820	8290	8290	8600	8600	8830	8830	9420	9420	9900	9900	10400	10610
7140	7270	7430	7560	7870	7870	8350	8350	8620	8620	8950	8950	9190	9190	9860	9860	10360	10360	10880	11140
7250	7380	7540	7670	8100	8100	8500	8500	8760	8760	9030	9030	9370	9370	9970	9970	10390	10390	10890	11130
7570	7790	7940	8020	8480	8480	8900	8900	9170	9170	9450	9450	9810	9810	10440	10440	10860	10860		
8280	8420	8680	8800	9110	9110	9560	9560	9860	9860	10260	10260	10540	10540	11200	11200	11790	11790		
8680	8830	8960																	
8680	8840	8970																	
9000	9170	9300																	
9180	9350	9620																	

Szerokość (mm) - Dostępność co 10 mm

3210-3300	3310-3400	3410-3500	3510-3600	3610-3700	3710-3800	3810-3900	3910-4000	4010-4100	4110-4200	4210-4300	4310-4400	4410-4500	4510-4600	4610-4700	4710-4800	4810-4900	4910-5000	5010-5250	5260-5500
8150	8300	8490	8650	9000	9000	9360	9360	9900	9900	10290	10290	10600	10600	11270	11270	11820	11820	12410	12720
8490	8660	8860	9020	9420	9420	9980	9980	10330	10330	10740	10740	11060	11060	11820	11820	12390	12390	13020	13380
8670	8840	9050	9210	9740	9740	10230	10230	10570	10570	10920	10920	11350	11350	12040	12040	12540	12540	13150	13500
9070	9340	9530	9660	10200	10200	10710	10710	11080	11080	11450	11450	11890	11890	12620	12620	13120	13120		
9870	10060	10360	10530	10920	10920	11470	11470	11870	11870	12360	12360	12730	12730	13500	13500	14180	14180		
10340	10550	10720																	
10420	10630	10810																	
10820	11040	11230																	
11070	11300	11630																	

Szerokość (mm) - Dostępność co 10 mm

3210-3300	3310-3400	3410-3500	3510-3600	3610-3700	3710-3800	3810-3900	3910-4000	4010-4100	4110-4200	4210-4300	4310-4400	4410-4500	4510-4600	4610-4700	4710-4800	4810-4900	4910-5000	5010-5250	5260-5500
7850	8000	8180	8330	8670	8670	9010	9010	9540	9540	9910	9910	10200	10200	10850	10850	11390	11390	11960	12250
8180	8340	8520	8690	9060	9060	9610	9610	9940	9940	10330	10330	10640	10640	11380	11380	11940	11940	12530	12870
8340	8500	8700	8860	9360	9360	9830	9830	10160	10160	10490	10490	10900	10900	11570	11570	12050	12050	12640	12960
8720	8980	9160	9280	9810	9810	10300	10300	10640	10640	10990	10990	11420	11420	12120	12120	12610	12610		
9490	9670	9960	10130	10500	10500	11030	11030	11410	11410	11870	11870	12240	12240	12970	12970	13630	13630		
9940	10140	10310																	
10010	10210	10370																	
10390	10600	10780																	
10570	10780	11090																	

Szerokość (mm) - Dostępność co 10 mm

3210-3300	3310-3400	3410-3500	3510-3600	3610-3700	3710-3800	3810-3900	3910-4000	4010-4100	4110-4200	4210-4300	4310-4400	4410-4500	4510-4600	4610-4700	4710-4800	4810-4900	4910-5000	5010-5250	5260-5500
8230	8400	8590	8750	9110	9110	9470	9470	10020	10020	10420	10420	10730	10730	11400	11400	11960	11960	12560	12880
8590	8760	8960	9140	9530	9530	10100	10100	10460	10460	10880	10880	11210	11210	11970	11970	12550	12550	13180	13550
8780	8960	9160	9340	9870	9870	10360	10360	10720	10720	11070	11070	11520	11520	12200	12200	12710	12710	13330	13690
9180	9460	9660	9790	10340	10340	10860	10860	11230	11230	11610	11610	12070	12070	12800	12800	13310	13310		
9990	10180	10480	10660	11060	11060	11620	11620	12030	12030	12530	12530	12910	12910	13680	13680	14370	14370		
10460	10680	10860																	
10560	10770	10950																	
10960	11190	11390																	
11230	11460	11790																	

Nice Design ISO 60 automatyczne - sprężyny skrętne

Charakterystyka bram DESIGN ISO 60:

- Gładka powierzchnia sekcji typu Silk od strony zewnętrznej, od wewnątrz przetłoczenia wąskie Stucco,
- Segmenty wykonane z blachy stalowej o grubości 0,5 mm, ocynkowanej ogniowo, powleczonej poliuretanem,
- Wypełnienie sekcji stanowi bezfreonowa pianka poliuretanowa o grubości ok. 60 mm,
- Konstrukcja nośna stalowa, ocynkowana ogniowo,
- System wyważania na sprężynach skrętnych testowanych na min. 15 000 cykli,
- Brama standardowo wyposażona w zabezpieczenie w przypadku pęknięcia sprężyn,
- Bezpieczna konstrukcja sekcji uniemożliwiająca przycięcie palców od strony zewnętrznej i wewnętrznej, zarówno podczas otwierania, jak i zamykania bramy,
- W bramach o szerokości od 4750 mm - profile usztywniające,
- Bez klamki zewnętrznej i zamka,
- Wewnętrzny rygiel blokujący,
- **Przy wyborze opcji „Klamka zewnętrzna z zamkiem” brama w konfiguracji bez wewnętrznego rygla blokującego.**

Gwarancja: Bramy - 24 miesiące od daty sprzedaży.

Wymiary specjalne - uwagi:

- Cena wymiarów pośrednich wg najbliższego, **wyższego** przedziału wymiarowego,
- Minimalna dostępna szer. na zamówienie 2000, wys. 1700 mm,
- Wysokość bramy uzyskiwana jest poprzez regulację wysokości dolnej i górnej sekcji.

[Opcje dodatkowe str. 78-79](#)

Kolory podstawowe (Silk)



DOWOLNY KOLOR RAL

Dekory OFERTA SPECJALNA / Dekory GRUPA I (Silk)

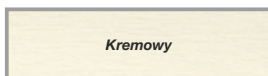
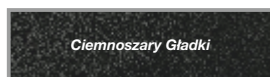
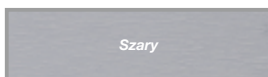
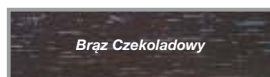
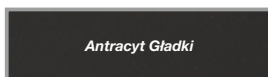
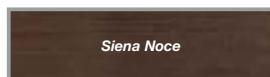
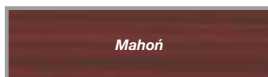
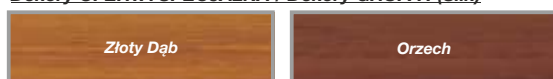

Dekory drewnopodobne (Silk) - GRUPA II



Tabela z wymiarami bram automatycznych - Kolory podstawowe - ceny netto

		Szerokość (mm) - Dostępność co 10 mm										
		2000-2200	2210-2300	2310-2400	2410-2500	2510-2600	2610-2700	2710-2800	2810-2900	2910-3000	3010-3100	3110-3200
Wysokość (mm) Dostępność co 10 mm	1700-2000	5 810	5 950	6 090	6 200	6 340	6 490	6 600	6 740	7 020	7 140	7 260
	2010-2125	6 010	6 140	6 300	6 420	6 560	6 710	6 840	7 010	7 270	7 390	7 550
	2130-2250	6 060	6 190	6 350	6 490	6 640	6 770	6 920	7 100	7 340	7 480	7 640
	2260-2375*	6 370	6 510	6 680	6 810	6 990	7 130	7 290	7 440	7 660	7 830	7 960
	2380-2500	7 000	7 140	7 310	7 460	7 650	7 840	7 980	8 150	8 400	8 580	8 840
	2510-2625	7 180	7 340	7 530	7 680	7 880	8 070	8 230	8 440	8 650	8 830	9 110
	2630-2750	7 210	7 410	7 550	7 730	7 940	8 090	8 290	8 460	8 830	8 970	9 130
	2760-2875	7 470	7 620	7 820	7 980	8 190	8 350	8 570	8 740	9 120	9 270	9 540
	2880-3000	7 630	7 800	7 960	8 130	8 410	8 560	8 730	9 080	9 280	9 560	9 720

* Dopłata do bramy automatycznej - szczegóły strona 78

Tabela z wymiarami bram automatycznych - dowolny kolor RAL** - ceny netto

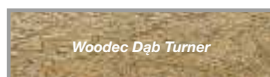
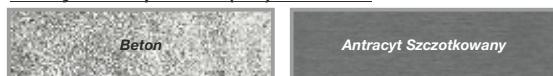
		Szerokość (mm) - Dostępność co 10 mm										
		2000-2200	2210-2300	2310-2400	2410-2500	2510-2600	2610-2700	2710-2800	2810-2900	2910-3000	3010-3100	3110-3200
Wysokość (mm) Dostępność co 10 mm	1700-2000	6 630	6 810	6 990	7 140	7 310	7 500	7 650	7 830	8 140	8 300	8 470
	2010-2125	6 890	7 060	7 260	7 410	7 600	7 790	7 950	8 170	8 470	8 630	8 830
	2130-2250	6 990	7 160	7 360	7 540	7 730	7 910	8 100	8 320	8 600	8 790	8 990
	2260-2375*	7 360	7 530	7 750	7 920	8 150	8 330	8 540	8 740	9 000	9 220	9 390
	2380-2500	8 020	8 210	8 430	8 630	8 870	9 100	9 290	9 500	9 810	10 030	10 340
	2510-2625	8 260	8 470	8 710	8 910	9 160	9 400	9 600	9 870	10 120	10 350	10 680
	2630-2750	8 340	8 580	8 780	9 020	9 280	9 470	9 730	9 950	10 370	10 570	10 780
	2760-2875	8 650	8 860	9 110	9 330	9 590	9 810	10 070	10 310	10 740	10 940	11 270
	2880-3000	8 860	9 090	9 310	9 530	9 860	10 080	10 310	10 710	10 970	11 300	11 520

* Dopłata do bramy automatycznej - szczegóły strona 78

Tabela z wymiarami bram automatycznych - Dekory OFERTA SPECJALNA i dekory Grupa I - ceny netto

		Szerokość (mm) - Dostępność co 10 mm										
		2000-2200	2210-2300	2310-2400	2410-2500	2510-2600	2610-2700	2710-2800	2810-2900	2910-3000	3010-3100	3110-3200
Wysokość (mm) Dostępność co 10 mm	1700-2000	6 450	6 620	6 790	6 940	7 100	7 280	7 430	7 590	7 900	8 050	8 210
	2010-2125	6 700	6 850	7 040	7 190	7 370	7 550	7 710	7 910	8 210	8 360	8 550
	2130-2250	6 780	6 950	7 140	7 310	7 490	7 660	7 840	8 060	8 330	8 500	8 700
	2260-2375*	7 130	7 300	7 510	7 680	7 890	8 060	8 260	8 450	8 700	8 910	9 080
	2380-2500	7 790	7 970	8 180	8 360	8 590	8 820	8 990	9 200	9 490	9 700	10 010
	2510-2625	8 020	8 210	8 440	8 630	8 870	9 100	9 290	9 550	9 790	10 010	10 330
	2630-2750	8 080	8 320	8 500	8 730	8 980	9 160	9 410	9 620	10 030	10 210	10 410
	2760-2875	8 380	8 580	8 820	9 020	9 270	9 480	9 730	9 950	10 370	10 570	10 880
	2880-3000	8 540	8 750	8 950	9 170	9 480	9 690	9 900	10 290	10 530	10 850	11 050

* Dopłata do bramy automatycznej - szczegóły strona 78

** Z wyłączeniem kolorów perłowych, fluorescencyjnych i metalizowanych.

Tabela z wymiarami bram automatycznych - Dekory Grupa II - ceny netto

		Szerokość (mm) - Dostępność co 10 mm										
		2000-2200	2210-2300	2310-2400	2410-2500	2510-2600	2610-2700	2710-2800	2810-2900	2910-3000	3010-3100	3110-3200
Wysokość (mm) Dostępność co 10 mm	1700-2000	6 690	6 870	7 050	7 210	7 390	7 580	7 740	7 920	8 230	8 390	8 560
	2010-2125	6 950	7 130	7 330	7 490	7 680	7 880	8 040	8 260	8 560	8 730	8 930
	2130-2250	7 060	7 240	7 440	7 630	7 820	8 000	8 200	8 430	8 710	8 900	9 110
	2260-2375*	7 430	7 610	7 830	8 010	8 240	8 430	8 650	8 850	9 110	9 330	9 510
	2380-2500	8 100	8 290	8 520	8 720	8 970	9 200	9 390	9 610	9 920	10 150	10 470
	2510-2625	8 350	8 560	8 800	9 010	9 270	9 500	9 720	9 990	10 240	10 490	10 820
	2630-2750	8 430	8 680	8 880	9 130	9 390	9 600	9 850	10 080	10 500	10 700	10 920
	2760-2875	8 740	8 960	9 220	9 440	9 710	9 930	10 200	10 440	10 880	11 090	11 410
	2880-3000	8 960	9 200	9 420	9 660	9 990	10 210	10 440	10 850	11 120	11 450	11 670

* Dopłata do bramy automatycznej - szczegóły strona 78

Nice Design ISO 60 automatyczne - wym. spec.

Szerokość (mm) - Dostępność co 10 mm

3210-3300	3310-3400	3410-3500	3510-3600	3610-3700	3710-3800	3810-3900	3910-4000	4010-4100	4110-4200	4210-4300	4310-4400	4410-4500	4510-4600	4610-4700	4710-4800	4810-4900	4910-5000	5010-5250	5260-5500
7420	7540	7700	7810	8090	8090	8370	8370	8840	8840	9150	9150	9380	9800	10390	10390	10860	10860	11360	11570
7690	7820	7980	8110	8420	8420	8900	8900	9160	9160	9500	9500	9740	10150	10830	10830	11320	11320	11840	12100
7790	7920	8090	8210	8650	8650	9050	9050	9310	9310	9570	9570	9920	10340	10940	10940	11350	11350	11860	12100
8110	8340	8490	8570	9030	9030	9450	9450	9720	9720	10000	10000	10360	10780	11400	11400	11820	11820		
9010	9150	9400	9530	9830	9830	10280	10280	10580	11020	11410	11410	11690	11690	12360	12360	12950	12950		
9400	9560	9690																	
9410	9560	9690																	
9730	9890	10030																	
9900	10070	10350																	

 Napęd Spin 23
 Napęd Spin 41 (SN6041 + SNA30)

 Napęd Spin 22
 Napęd Spin 41L (SN6041 + SNA6)

Szerokość (mm) - Dostępność co 10 mm

3210-3300	3310-3400	3410-3500	3510-3600	3610-3700	3710-3800	3810-3900	3910-4000	4010-4100	4110-4200	4210-4300	4310-4400	4410-4500	4510-4600	4610-4700	4710-4800	4810-4900	4910-5000	5010-5250	5260-5500
8660	8820	9010	9170	9520	9520	9870	9870	10420	10420	10800	10800	11110	11550	12220	12220	12770	12770	13360	13670
9010	9180	9370	9540	9930	9930	10490	10490	10850	10850	11260	11260	11580	12010	12770	12770	13340	13340	13970	14330
9180	9360	9560	9730	10260	10260	10740	10740	11090	11090	11430	11430	11870	12300	12990	12990	13490	13490	14100	14450
9580	9850	10050	10170	10720	10720	11230	11230	11600	11600	11960	11960	12410	12850	13570	13570	14070	14070		
10550	10740	11050	11220	11610	11610	12160	12160	12550	13010	13500	13500	13880	13880	14640	14640	15330	15330		
11030	11230	11410																	
11110	11320	11500																	
11510	11720	11910																	
11760	11990	12320																	

 Napęd Spin 23
 Napęd Spin 41 (SN6041 + SNA30)

 Napęd Spin 22
 Napęd Spin 41L (SN6041 + SNA6)

Szerokość (mm) - Dostępność co 10 mm

3210-3300	3310-3400	3410-3500	3510-3600	3610-3700	3710-3800	3810-3900	3910-4000	4010-4100	4110-4200	4210-4300	4310-4400	4410-4500	4510-4600	4610-4700	4710-4800	4810-4900	4910-5000	5010-5250	5260-5500
8400	8550	8730	8880	9220	9220	9550	9550	10080	10080	10450	10450	10740	11170	11820	11820	12360	12360	12930	13220
8720	8880	9070	9230	9610	9610	10150	10150	10480	10480	10880	10880	11190	11610	12350	12350	12910	12910	13500	13840
8880	9050	9240	9400	9910	9910	10380	10380	10700	10700	11040	11040	11450	11870	12540	12540	13020	13020	13610	13930
9260	9520	9710	9820	10350	10350	10840	10840	11190	11190	11540	11540	11970	12390	13090	13090	13580	13580		
10210	10390	10680	10840	11220	11220	11740	11740	12120	12570	13030	13030	13400	13400	14130	14130	14790	14790		
10660	10860	11020																	
10730	10930	11090																	
11100	11310	11490																	
11280	11500	11810																	

 Napęd Spin 23
 Napęd Spin 41 (SN6041 + SNA30)

 Napęd Spin 22
 Napęd Spin 41L (SN6041 + SNA6)

Szerokość (mm) - Dostępność co 10 mm

3210-3300	3310-3400	3410-3500	3510-3600	3610-3700	3710-3800	3810-3900	3910-4000	4010-4100	4110-4200	4210-4300	4310-4400	4410-4500	4510-4600	4610-4700	4710-4800	4810-4900	4910-5000	5010-5250	5260-5500
8760	8920	9120	9280	9640	9640	10000	10000	10550	10550	10940	10940	11260	11700	12370	12370	12930	12930	13530	13840
9120	9290	9490	9660	10060	10060	10630	10630	10990	10990	11410	11410	11740	12170	12930	12930	13520	13520	14140	14510
9300	9480	9690	9870	10400	10400	10890	10890	11240	11240	11600	11600	12040	12480	13170	13170	13670	13670	14300	14650
9710	9980	10190	10320	10870	10870	11390	11390	11760	11760	12140	12140	12600	13030	13760	13760	14280	14280		
10680	10880	11180	11360	11760	11760	12320	12320	12730	13190	13680	13680	14070	14070	14840	14840	15530	15530		
11160	11370	11560																	
11260	11470	11650																	
11660	11880	12080																	
11920	12160	12490																	

 Napęd Spin 23
 Napęd Spin 41 (SN6041 + SNA30)

 Napęd Spin 22
 Napęd Spin 41L (SN6041 + SNA6)

Nice Opcje dodatkowe do bram 60 mm

Nazwa opcji	Opis/Uwagi dodatkowe	Dopłata netto	j.m.	Wymiary standard.	Wymiary specjalne
Zamiana napędu w bramie automatycznej z napędem SPIN z prowadzeniem obniżonym L* oraz H*					
* Zamiana napędu SPIN23 na SPIN22	Dopłata do bramy automatycznej z napędem SPIN o wysokości od 2300 mm do 2375 mm z prowadzeniem obniżonym L (ze sprężynami skrętnymi z tyłu) lub wysokim H	170,00	szt.	•	•
* Zamiana napędu SPIN 41 na SPIN 41L		190,00	szt.	•	•
Zamiana napędu SPIN 23/22 na SPY HS					
Zamiana SPIN23 na SPY HS	Dopłata do bramy automatycznej SPIN. Zamiana na napęd SPY650HSBDKCE z szyną SPYRAIL321 (zamiast SPIN23) lub SPYRAIL321+SPYRAIL081 (zamiast SPIN22)	360,00	szt.	•	•
Zamiana SPIN22 na SPY HS L		380,00	szt.	•	•
Opcje prowadzeń					
Obniżone L, sprężyny skrętne z tyłu. Nadproże min. R: 150/A: 160 mm	Bramy o szerokości B ≤ 4500 mm	235,00	kpl.	•	•
	Bramy o szerokości B > 4500 mm	340,00	kpl.	•	•
Standardowe podwyższone NH	Sprężyny skrętne z przodu. Nadproże min. R: 350/A: 400 mm	0,00	kpl.	-	•
Klamki z zamkiem i uchwyty (standardowo umieszczone po stronie Lewej od zewnątrz. Wymiary specjalne możliwość zmiany)					
Klamka czarna	Klamka zewnętrzna czarna z zamkiem (3 klucze)	250,00	szt.	•	•
Klamka satynowana	Klamka zewn. w kolorze satynowanym z zamkiem (3 klucze)	270,00	szt.	•	•
Klamka złota	Klamka zewn. w kolorze starego złota z zamkiem (3 klucze)	280,00	szt.	•	•
Uchwyt czarny	Uchwyt dwustronny czarny (w dolnej sekcji)	70,00	szt.	•	•
Uchwyt satynowany	Uchwyt dwustronny w kolorze satynowanym (w dolnej sekcji)	75,00	szt.	•	•
Uchwyt złoty	Uchwyt dwustronny w kolorze starego złota (w dolnej sekcji)	90,00	szt.	•	•
Rygłowanie dwustronne zamka	Dopłata do zamka w bramie ręcznej. Niedostępne w bramach z drzwiami serwisowymi. Max. szerokość bramy 5000 mm	250,00	szt.	•	•
Wysprzęglanie awaryjne z zewnątrz do bram z zamkiem					
SPA2	Bramy automatyczne z napędem SPIN (tabela zast. str. 81)	86,00	szt.	•	•
OTA11	Bramy automatyczne z napędem SPIN (tabela zast. str. 81)	97,00	szt.	•	•
MU	Bramy automatyczne z napędem SHEL	86,00	szt.	•	-
Dodatkowe elementy montażowe					
Montaż boczny - zestaw do montażu bocznego (kątowniki, wkręty, nawierc. otwory) - węgarok 120 mm		150,00	szt.	•	•
Uchwyt listwy nadprożowej	Do nadproży ocieplonych styropianem (maks. 90 mm). Optymalne zastosowanie co 500 mm.	13,00	szt.	•	•
Wzmocnienie profilu montażowego - komplet do bramy (4 szt.)		40,00	kpl.	•	•
Kątownik perforowany	30 x 30 mm, długość L = 2000 mm	43,00	szt.	•	•
Przeszklenia					
Opcje przeszkleń str. 80				•	•
Lakierowanie (pozostałe opcje)					
Lakierowanie płaszcza bramy od wewnątrz	Obejmuje lakierowanie okuć bocznych	170,00	m ²	•	•
Lakierowanie strukturalne	Dopłata do ceny bramy w dowolnym kolorze RAL. Tylko bramy SILK. Kolory RAL (z wyłączeniami)**	70,00	m ²	•	•
Inne					
Przedłużenie wału		70,00	mb	•	•
Ujednolicenie	Ujednolicenie usytuowania przeszkleń lub przetłoczeń. Na zapytanie	270,00	szt.	•	•
Zastosowanie profili wzmacniających w bramach o szer. < 4750mm		na zapytanie	mb	•	•
Droga radiowa/dodatkowe piloty					
ON2E	Pilot 2-kanalowy ON2E (system OPERA)	97,00	szt.	•	•
ON4E	Pilot 4-kanalowy ON4E (system OPERA)	113,00	szt.	•	•
FLO2RE	Pilot 2-kanalowy FLO2RE	75,00	szt.	•	•
FLO4RE	Pilot 4-kanalowy FLO4RE	107,00	szt.	•	•
ON3EBD	Pilot 3-kanalowy, dwukierunkowy BiDi, infor. o statusie bramy	91,00	szt.	•	•
INTI1 (Pilot 1-kanalowy)	Dostępne kolory: czarny, żółty (Y), czerwony (R), różowy (L), zielony (G), niebieski (B)	91,00	szt.	•	•
INTI2 (Pilot 2-kanalowy)		97,00			
SMX2R	Radioodbiornik uniwersalny 2-kanalowy SMX2R	214,00	szt.	•	•

** z wyłączeniem kolorów perłowych, fluorescencyjnych i metalizowanych

Nice Opcje dodatkowe do bram 60 mm

Nazwa opcji	Opis/Uwagi dodatkowe	Dopłata netto	j.m.	Spr. skr. wym. stand.	Spr. skr. wym. spec.
Fotokomórki					
EPMB	Linia fotokomórek EPMB do napędu SPIN	214,00	kpl.	•	•
BF	Linia fotokomórek BF do napędu SHEL	150,00	kpl.	•	•
Lampy sygnalizacyjne					
ELDC (do napędów SPIN)	Lampa sygnalizacyjna LED z wbudowaną anteną 433,92 MHz	150,00	szt.	•	•
Akumulator do zasilania awaryjnego do napędów SPIN					
Akumulator PS124	Do zasilania awaryjnego, z wbudowaną kartą ładowania (SPIN)	321,00	szt.	•	•
Moduł Wi-Fi (do napędów SPIN)					
IT4WIFI Moduł Wi-Fi	Do zdalnego zarządzania automatyką domową	321,00	szt.	•	•



Nazwa opcji	Opis/Uwagi dodatkowe	Dopłata netto	j.m.	E120 Spr. nac.	Spr. skr. wym. stand.	Spr. skr. wym. spec.
OPCJE PRZESZKLEŃ DO BRAM 40 mm *						
Okno prostokątne L2-B	Skręcane, wymiary zewnętrzne 633 x 332 mm, ramka czarna	215,00	szt.	•	•	•
Okno prostokątne L2-R	Skręcane, wymiary zewnętrzne 633 x 332 mm, ramka jednostronnie lakierowana na RAL**	285,00	szt.	•	•	•
Matowienie szyby	Dotyczy okien L2-B oraz L2-R	115,00	szt.	•	•	•
Okno owalne R10	Zatrzaskowe, wymiary zewnętrzne 663 x 343 mm, ramka czarna bez możliwości lakierowania	300,00	szt.	•	•	•
Sekcja IP-A anodowana	Sekcja IP z podwójną szybą. Maks. szerokość bramy 5000 mm***. Standardowe wewn. listwy przyszybowe - szare PVC (bez możliwości lakierowania)	410,00	mb	•	•	•
Sekcja IP-R1 lakierowana jednostronnie na RAL**		495,00	mb	•	•	•
Sekcja IP-R2 lakierowana dwustronnie na RAL**		580,00	mb	•	•	•
Sekcja IP C-A anodowana	Sekcja IP z przekładkami termicznymi z podwójną szybą. Maks. szerokość bramy 5000 mm***. Standardowe wewn. listwy przyszybowe - szare PVC (bez możliwości lakierowania)	580,00	mb	•	•	•
Sekcja IP C-R1 lakierowana jednostronnie na RAL**		665,00	mb	•	•	•
Sekcja IP C-R2 lakierowana dwustronnie na RAL**		750,00	mb	•	•	•
Sekcja IP bez słupków środkowych (IP-0)	Max szerokość bramy 3000 mm. Dopłata do ceny sekcji	15,00	%	•	•	•
Dopłata za aluminiowe listwy przyszybowe do sekcji IP	Do sekcji IP bez przegrody termicznej (anoda/RAL)	10,00/11,00	%	•	•	•
	Do sekcji IP z przegrodą termiczną (anoda/RAL)	8,00/9,00	%	•	•	•

Nazwa opcji	Opis/Uwagi dodatkowe	Dopłata netto	j.m.	Spr. skr. wym. stand.	Spr. skr. wym. spec.
OPCJE PRZESZKLEŃ DO BRAM 60 mm *					
Okno prostokątne L60-B	Skręcane, wymiary zewnętrzne 636 x 332 mm, ramka czarna, pakiet szybowy 3x2mm	620,00	szt.	•	•
Okno prostokątne L60-R	Skręcane, wymiary zewnętrzne 636 x 332 mm, ramka jednostronnie lakierowana na RAL**	690,00	szt.	•	•

MAKSYMALNA ILOŚĆ OKIEN L2, R10, L60 ORAZ KRATEK WENTYLACYJNYCH W SEKCJI BRAMY				
Szerokość bramy	do 2599 mm	2600 - 3431 mm	3432 - 4264 mm	4265 - 5500 mm
Max. ilość okien	2	3	4	5

ILOŚĆ OKIEN W SEKCJI ALUMINIOWEJ IP W BRAMACH 40 mm				
Szerokość bramy	do 2500 mm	2501 - 3500 mm	3501 - 4500 mm	4501 - 5000 mm
Ilość okien	2	3	4	5

* wszystkie ceny dotyczą produktów zamawianych w bramie

** z wyłączeniem kolorów perłowych, fluorescencyjnych i metalizowanych

*** większe szerokości na zapytanie

Nice Napędy do bram automatycznych

SPIN23BD



- Zastosowanie w bramach automatycznych do 4500x2375 mm (wysokość 2375 mm ze standardowym nadprożem),
- Siłownik o sile uciążu 650N,
- Jednoelementowa szyna prowadząca o dł. 3 m z paskiem zbrojonym,
- Centrala sterująca BLUEBUS,
- Droga radiowa FLOR, pilot ON2E (Era One) - 1 szt.,
- Oświetlenie – żarówka LED,
- Tryb uśpienia w stanie spoczynku,
- Amperometryczny system wykrywania przeszkody,

- Zwolnienie prędkości podczas otwierania i zamykania bramy,
- Współpraca z fotokomórkami EPMB (opcja).

SPIN22BD



- Zastosowanie w bramach automatycznych do szerokości 4200 mm i wysokości ponad 2375 mm, oraz w bramach do szerokości 4500 i wysokości 2375 mm z obniżonym nadprożem,
- Siłownik o sile uciążu 650N,
- Dwuelementowa szyna prowadząca 3 m + 1 m z paskiem zbrojonym,
- Centrala sterująca BLUEBUS,
- Droga radiowa FLOR, pilot ON2E (Era One) - 1 szt.,
- Oświetlenie – żarówka LED,

- Tryb uśpienia w stanie spoczynku,
- Amperometryczny system wykrywania przeszkody,
- Zwolnienie prędkości podczas otwierania i zamykania bramy,
- Współpraca z fotokomórkami EPMB (opcja).

SPIN 41BD / 41LBD



- Zastosowanie w bramach automatycznych:
 - SPIN41od 4510x1700 mm do 5500x2375 mm (wys. 2375 mm tylko z prowadzeniem STH)
 - SPIN41L szer. od 4210 mm i wys. ponad 2375 mm oraz wys. 2375 mm z prowadz. LH,
- Siłownik SN6041 o sile uciążu 1000N,
- Jednoelementowa szyna prowadząca SNA30 o dł. 3 m z paskiem zbrojonym (SPIN40), dwuelementowa szyna prowadząca SNA6 o dł. 3m + 1m z paskiem zbrojonym (SPIN41L),
- Centrala sterująca BLUEBUS,

- Droga radiowa FLOR, pilot ON2E (Era One) - 1 szt.,
- Oświetlenie – żarówka LED,
- Współpraca z akumulatorem PS124 (opcja),
- Tryb uśpienia w stanie spoczynku,
- Amperometryczny system wykrywania przeszkody,
- Zwolnienie prędkości podczas otwierania i zamykania bramy,
- Współpraca z fotokomórkami EPMB (opcja).

SPY650HSBD / SPY650HSBD L



- Zastosowanie w bramach automatycznych w zakresach odpowiadających napędem SPIN23BD (SPY650HSBD) oraz SPIN22BD (SPY650HSBD L),
- Napęd zębatkowy w szynie pociągowej – przesuwa się wzdłuż szyny, bez pomocy łańcucha,
- Siłownik SPY650HSBD o sile uciążu 650N,
- Jednoelementowa szyna prowadząca SPYRAIL321 o dł. 3,2m (SPY650HSBD) lub dwuelementowa szyna prowadząca SPYRAIL321 + SPYRAIL081 o łącznej długości 4 m,
- Centrala sterująca SPYBOXBHS (BlueBus) do montażu

na ścianie z trzema przyciskami do sterowania automatyką oraz wbudowanym oświetleniem LED,

- Droga radiowa FLOR, pilot ON2E (Era One) – 1 szt.,
- Współpraca z akumulatorem PS324 (opcja),
- Tryb uśpienia w stanie spoczynku (pobór 0,5 W),
- Amperometryczny system wykrywania przeszkody,
- Zwolnienie prędkości podczas otwierania i zamykania bramy,
- Współpraca z fotokomórkami EPMB (opcja),
- **Prędkość maksymalna 0,24 m/s.**

SHEL 75 / 75L



- Zastosowanie w bramach automatycznych:
 - SHEL 75 do szer. 4000 mm i do wys. 2250 mm,
 - SHEL 75L w bramach o wys. 2375 mm oraz 2500 mm i szer. do 4000 mm,
- Siłownik o sile uciążu 750N,
- Jednoelementowa szyna prowadząca o dł. 2850 mm z łańcuchem (SHEL 75), z przedłużeniem szyny 1 m z łańcuchem i spinką SH1 (SHEL 75L),
- Wbudowana centrala sterująca,
- Zintegrowany radiodbiornik FLO/FLO/SMILO,

- Amperometryczny system wykrywania przeszkody,
- Piloty 4-kanalowe FLO4RE – 2 szt.,
- Wbudowane oświetlenie,
- Częściowe otwieranie,
- Współpraca z fotokomórkami BF/EPM (opcja).

Nice Tabela zastosowań wysprzęglania SPA 2, OTA11 do napędów Spin

		Szerokość (mm)																			
		2000	2200	2300	2400	2600	2700	2800	2900	3100	3200	3300	3400	3600	3800	4000	4100	4500	5000	5500	6000
Wysokość (mm)	1700	SPA 2	SPA 2	SPA 2	SPA 2	SPA 2	SPA 2	SPA 2	SPA 2	SPA 2	SPA 2	SPA 2	SPA 2	SPA 2	SPA 2	SPA 2	SPA 2	SPA 2	SPA 2	SPA 2	SPA 2
	1800	SPA 2	SPA 2	SPA 2	SPA 2	SPA 2	SPA 2	SPA 2	SPA 2	SPA 2	SPA 2	SPA 2	SPA 2	SPA 2	SPA 2	SPA 2	SPA 2	SPA 2	SPA 2	SPA 2	SPA 2
	1900	SPA 2	SPA 2	SPA 2	SPA 2	SPA 2	SPA 2	SPA 2	SPA 2	SPA 2	SPA 2	SPA 2	SPA 2	SPA 2	SPA 2	SPA 2	SPA 2	SPA 2	SPA 2	SPA 2	SPA 2
	2000	SPA 2	SPA 2	SPA 2	SPA 2	SPA 2	SPA 2	SPA 2	SPA 2	SPA 2	SPA 2	SPA 2	SPA 2	SPA 2	SPA 2	SPA 2	SPA 2	SPA 2	SPA 2	SPA 2	SPA 2
	2050	SPA 2	SPA 2	SPA 2	SPA 2	SPA 2	SPA 2	SPA 2	SPA 2	SPA 2	SPA 2	SPA 2	SPA 2	SPA 2	SPA 2	SPA 2	SPA 2	SPA 2	SPA 2	SPA 2	SPA 2
	2125	SPA 2	SPA 2	SPA 2	SPA 2	SPA 2	SPA 2	SPA 2	SPA 2	SPA 2	SPA 2	SPA 2	SPA 2	SPA 2	SPA 2	SPA 2	SPA 2	SPA 2	SPA 2	SPA 2	SPA 2
	2175	SPA 2	SPA 2	SPA 2	SPA 2	SPA 2	SPA 2	SPA 2	SPA 2	SPA 2	SPA 2	SPA 2	SPA 2	SPA 2	SPA 2	SPA 2	SPA 2	SPA 2	SPA 2	SPA 2	SPA 2
	2250	SPA 2	SPA 2	SPA 2	SPA 2	SPA 2	SPA 2	SPA 2	SPA 2	SPA 2	SPA 2	SPA 2	SPA 2	SPA 2	SPA 2	SPA 2	SPA 2	SPA 2	SPA 2	SPA 2	SPA 2
	2300	SPA 2	SPA 2	SPA 2	SPA 2	SPA 2	SPA 2	SPA 2	SPA 2	SPA 2	SPA 2	SPA 2	SPA 2	SPA 2	SPA 2	SPA 2	SPA 2	SPA 2	SPA 2	SPA 2	SPA 2
	2375	SPA 2	SPA 2	SPA 2	SPA 2	SPA 2	SPA 2	SPA 2	SPA 2	SPA 2	SPA 2	SPA 2	SPA 2	SPA 2	SPA 2	SPA 2	SPA 2	SPA 2	SPA 2	SPA 2	SPA 2
	2425	SPA 2	SPA 2	SPA 2	SPA 2	SPA 2	SPA 2	SPA 2	SPA 2	SPA 2	SPA 2	SPA 2	SPA 2	SPA 2	SPA 2	SPA 2	SPA 2	SPA 2	SPA 2	SPA 2	SPA 2
	2500	SPA 2	SPA 2	SPA 2	SPA 2	SPA 2	SPA 2	SPA 2	SPA 2	SPA 2	SPA 2	SPA 2	SPA 2	SPA 2	SPA 2	SPA 2	SPA 2	SPA 2	SPA 2	SPA 2	SPA 2
	2550	SPA 2	SPA 2	SPA 2	SPA 2	SPA 2	SPA 2	SPA 2	SPA 2	SPA 2	SPA 2	SPA 2	SPA 2	SPA 2	SPA 2	SPA 2	SPA 2	SPA 2	SPA 2	SPA 2	SPA 2
	2625	SPA 2	SPA 2	SPA 2	SPA 2	SPA 2	SPA 2	SPA 2	SPA 2	SPA 2	SPA 2	SPA 2	SPA 2	SPA 2	SPA 2	SPA 2	SPA 2	SPA 2	SPA 2	SPA 2	SPA 2
	2750	SPA 2	SPA 2	SPA 2	SPA 2	SPA 2	SPA 2	SPA 2	SPA 2	SPA 2	SPA 2	SPA 2	SPA 2	SPA 2	SPA 2	SPA 2	SPA 2	SPA 2	SPA 2	SPA 2	SPA 2
	2875	SPA 2	SPA 2	SPA 2	SPA 2	SPA 2	SPA 2	SPA 2	SPA 2	SPA 2	SPA 2	SPA 2	SPA 2	SPA 2	SPA 2	SPA 2	SPA 2	SPA 2	SPA 2	SPA 2	SPA 2
3000	SPA 2	SPA 2	SPA 2	SPA 2	SPA 2	SPA 2	SPA 2	SPA 2	SPA 2	SPA 2	SPA 2	SPA 2	SPA 2	SPA 2	SPA 2	SPA 2	SPA 2	SPA 2	SPA 2	SPA 2	

SPA 2 OTA 11

Nice Akcesoria



KLAMKA CZARNA

KLAMKA SATYNOWANA

KLAMKA STARE ZŁOTO



UCHWYT CZARNY



UCHWYT SATYNOWANY



UCHWYT STARE ZŁOTO

Era One - sterowanie radiowe typu Flor z kodem dynamicznie zmiennym 433,92 MHz. Dzięki unikalnemu certyfikatowi radioodbiornika OPERA piloty Era One (ON1E, ON2E, ON4E, ON9E) mogą być dogrywane bez konieczności obecności na miejscu instalacji (konieczny programator O-Box).

Nowy dwukierunkowy pilot Era One BiDi umożliwiający sterowanie bramami wjazdowymi i garażowymi. System BiDi kompatybilny jest ze wszystkimi silnikami Nice do bram wjazdowych oraz garażowych, wykorzystującymi modułowy nadajnik OXI BD. Pilot umożliwia sprawdzenie w dowolnym momencie m.in. statusu bramy wjazdowej lub garażowej (diody LED odpowiednim kolorem sygnalizuje czy brama jest otwarta, zamknięta czy częściowo otwarta). Po raz pierwszy w automacie domowej zastosowano technologię Near Field Communication (NFC), umożliwiającą bezpośrednią komunikację pilota ze smartfonem.

Piloty Era One BiDi są kompatybilne z drogą radiową Flor.

Sterowanie radiowe Flor z kodem dynamicznie zmiennym o częstotliwości 433.92 MHz, 4,5 miliarda kombinacji:

- 1 - i 2 - kanałowe FLO2RE, VR,
- 4 - kanałowe FLO4RE,
- 1 - i 2 - kanałowe INTI.

Sterowanie radiowe Flor nie jest kompatybilne ze sterowaniem radiowym Smilo.

Możliwość zastosowania w sterowaniach napędów do rolet i markiz.

Bezpieczeństwo użytkownika: kod dynamicznie zmienny daje wysoki poziom bezpieczeństwa użytkownika, kod niemożliwy do skopiowania.

Sterowanie Flor: zasięg do 200 m z anteną ABFKIT/ABF w terenie otwartym.

Lampa sygnalizacyjna ELDC, 12 V (BLUEBUS) i 24 V z wbudowaną anteną 433.92 MHz.

Fotokomórki EPMB do montażu zewnętrznego w technologii BLUEBUS. Fotokomórki mogą pracować na dwóch poziomach zasięgu - do 15 m i do 30 m.

Fotokomórki BF do montażu zewnętrznego. Technologia przekaźnikowa BF stosowana do urządzeń z klasycznym wejściem FOTO/STOP. Fotokomórki mogą pracować na dwóch poziomach zasięgu - do 15 m i do 30 m.

Sterownik elektroniczny Nice IT4WIFI, przeznaczony do zdalnego sterowania automatyką domową z dowolnego miejsca na świecie, za pośrednictwem telefonu komórkowego. Moduł współdziała z aplikacją Nice IT4WIFI, którą można pobrać bezpłatnie z App Store oraz Google Play.

KLAMKI I UCHWYTY DO BRAM GARAŻOWYCH

Zamek zatrzaskowy wyposażony w jednostronną wkładkę patentową. Możliwość obsługi od strony zewnętrznej (3 klucze), jak i wewnętrznej (zasuwka).

Od strony zewnętrznej kłamek z szyldem wykonane z tworzywa sztucznego w kolorze czarnym, satynowanym lub starego złota.

Od strony wewnętrznej uchwyt z tworzywa sztucznego w kolorze czarnym.

Zamek standardowo montowany po lewej stronie bramy - patrząc od zewnątrz w drugiej sekcji od dołu. W bramach ręcznych oraz automatycznych montowany jako opcja dodatkowa. Konieczny w przypadku wysprężniania awaryjnego z zewnątrz.

Uchwyty dwustronne (opcja dodatkowa) montowane w dolnej sekcji bramy. Dostępne w kolorze czarnym, satynowanym lub starego złota. Od wewnątrz kolor czarny.

Nice Steel Classic NSC - Segmentowe bramy przemysłowe

Nice Steel Micro – Segmentowe bramy przemysłowe

Nice Steel Basic - Segmentowe bramy przemysłowe



Nice Steel Classic NSC

ręczne kolory standardowe

Charakterystyka bram:

- Segmentowa brama przemysłowa stalowa z tłoczeniem wąskim NSC

Konstrukcja płaszcza bramy:

- Segmenty o wysokości 610 mm oraz 732 mm
- Ściany sekcji z blach stalowych o grubości 0,5 mm, ocynkowanych ogniowo, powleczonych poliestrem,
- Okucia boczne sekcji ocynkowane i pomalowane na kolor biały,
- Wypełnienie 40 mm bezfreonowa pianka poliuretanowa,
- Waga:
 - bramy o szerokości do 4750 mm: 13 kg/m²,
 - bramy o szerokości powyżej 4750 mm: 13,5 kg/m²,
- Wzór przetłoczeń: NSC – poziome wąskie,
- Faktura z zewnątrz: NSC – Stucco,
- Faktura wewnątrz: NSC – Stucco,

Profile usztywniające/Okucia:

- Stosowane w bramach o szerokości od 4750 mm
- Liczba profili usztywniających zależy od wymiaru i konfiguracji bramy
- Pow. szer. 5250 mm stosowane są podwójne zawiasy boczne z długimi rolkami

System prowadzenia:

- Konstrukcja stalowa, ocynkowana ogniowo,
- Sprężyny skrętne testowane na min. 25.000 cykli,
- Brama otwierana ręcznie wyposażona w linkę i uchwyt dwustronny,
- Standardowo 2 kątowniki perforowane 40x40x3000 mm (oprócz prowadzenia VL, VL-S i VL-K),
- Prowadzenie: Standard NP

Zabezpieczenia:

- Rygiel ręczny,
- Zabezpieczenie w przypadku pęknięcia sprężyn,
- Zabezpieczenie w przypadku pęknięcia linek,

Kolory:

- Kolor od zewnątrz: Grupa Kolorów Standardowych
- Kolor od wewnątrz: Biel (zbliżony do RAL 9010).

Pozostałe wymiary i modele dostępne na zapytanie. **Opcje dodatkowe str. 100-102**

¹ W zakresie wysokości 1800 x 2210 mm ilość sekcji: 3, Max ilość sekcji IP: 2

Kolory standardowe:

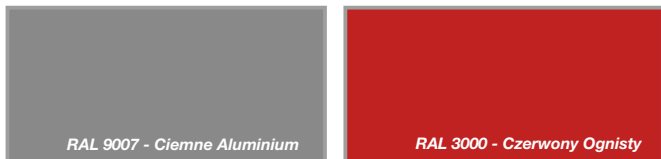

NICE STEEL CLASSIC NSC - ceny netto

Podział przy max wysokości:	Ilość sekcji	Max ilość sekcji IP	Wysokość (mm)	Szerokość (mm)			
				2250	2260-2500	2510-2750	2760-3000
do wys. 2948 mm	4	3	2250 ¹	4 330	4 590	4 810	5 100
			2260-2375	4 340	4 610	4 850	5 130
			2380-2500	4 460	4 740	5 000	5 280
			2510-2625	4 640	4 910	5 150	5 430
			2630-2750	4 740	5 020	5 300	5 600
do wys. 3680 mm	5	4	2760-2875	4 870	5 150	5 430	5 700
			2880-3000	5 300	5 510	5 680	5 960
			3010-3125	5 430	5 790	6 050	6 330
			3130-3250	5 560	5 900	6 200	6 540
			3260-3375	5 370	6 000	6 330	6 710
do wys. 4412 mm	6	5	3380-3500	5 960	6 240	6 470	6 920
			3510-3625	6 070	6 330	6 600	7 050
			3630-3750	6 450	6 690	7 070	7 420
			3760-3875	6 090	6 860	7 200	7 570
			3880-4000	6 220	6 930	7 330	7 810
			4010-4125	6 310	7 160	7 460	7 930
			4130-4250	6 730	7 380	7 950	8 250
			4260-4375	6 860	7 350	7 840	8 360
			4380-4500	7 090	7 570	8 040	8 580
			4510-4625	7 200	7 970	8 720	9 020
do wys. 5250 mm	7	6	4630-4750	7 310	8 120	8 880	9 170
			4760-4875	7 420	8 210	9 000	9 300
			4880-5000	7 530	8 300	9 040	9 770

Ilość okien w sekcji IP		2			
Max. ilość okien L2/L3/R10/kratek wentyl. w sekcji		2			
Max. ilość okien L1 w sekcji		1			
Dopłata za przeszklenie sekcją IP	IP-1 Sekcja IP anodowana z pojedynczą szybą ³	350	380	450	470
	IP-2 Sekcja IP anodowana z pojedynczą szybą ASC ⁴	750	830	940	1 020
	IP-3 Sekcja IP anodowana z podwójną szybą ³	550	600	690	740
	IP-4 Sekcja IP anodowana z podwójną szybą ASC ⁴	940	1 030	1 160	1 260
	IP-5 Sekcja IP anodowana z blachą perforowaną ^{5,6}	680	730	850	900
	IP-6 Sekcja IP anodowana z siatką aluminiową ^{5,6}	690	750	860	920
	IP-7 Sekcja anodowana z aluminiową blachą perforowaną (otwory okrągłe o średnicy 10 mm) ⁶	810	890	1 010	1 090
	IP-8 Sekcja anodowana z przegrodą termiczną z podwójną szybą ³	910	990	1 130	1 220
	IP-9 Sekcja anodowana z przegrodą termiczną z podwójną szybą ASC ⁴	1 300	1 420	1 610	1 730

- ² W bramach o szerokości B > 6000 mm ilość sekcji IP/sekcji z oknami powyżej 1 szt. na zapytanie.
³ Tylko jako sekcja środkowa lub górna zamontowana w bramie.
⁴ Szyba ASC o podwyższonej odporności na zarysowania - jednostronne. Tylko jako sekcja środkowa lub górna zamontowana w bramie. Wewn. listwy przyszybowe szare PVC (brak opcji lakierowania).
⁵ Blacha stalowa 1 mm. Otwory 10 x 10 mm rozmieszczone co 8 mm
⁶ Rama sekcji IP anodowana - wypełnienie lakierowane w kolorze RAL 9006. Rama sekcji IP lakierowana - wypełnienie lakierowane w tym samym kolorze.
UWAGA. Pogrubiną czcionką w tabeli cenowej oznaczone są bramy o powierzchni > 32 m² (wał 1 ¼ cala)

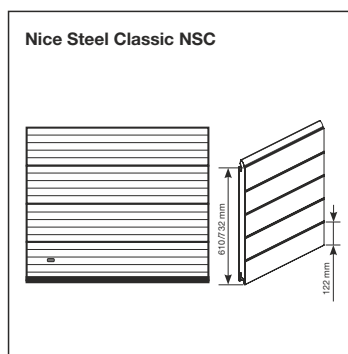

Segmentowa brama przemysłowa z przetłoczeniem wąskim

Szerokość (mm)

Wysokość (mm)	3010-3250	3260-3500	3510-3750	3760-4000	4010-4250	4260-4500	4510-4750	4760-5000	5010-5250	5260-5500	5510-5750	5760-6000	6010-6250	6260-6500	6510-6750	6760-7000
2250'	5 340	5 600	5 830	6 090	6 330	6 730	7 090	7 630	8 190	8 530	8 750	9 360	9 940	10 630	10 900	11 390
2260-2375	5 400	5 640	5 880	6 160	6 450	6 800	7 180	7 710	8 210	8 640	8 880	9 430	10 050	10 840	11 350	12 080
2380-2500	5 540	5 810	6 050	6 430	6 790	7 100	7 400	7 870	8 460	8 850	9 170	9 710	10 730	11 650	11 910	12 420
2510-2625	5 720	5 980	6 240	6 600	6 970	7 330	7 610	8 170	8 810	9 150	9 390	9 970	10 860	11 930	12 210	12 700
2630-2750	5 880	6 160	6 450	6 840	7 220	7 530	7 840	8 400	9 060	9 470	9 770	10 820	11 610	12 260	12 600	13 170
2760-2875	6 070	6 390	6 710	7 050	7 400	7 720	8 060	8 630	9 280	9 920	10 430	11 160	11 860	12 700	13 020	13 620
2880-3000	6 300	6 690	7 070	7 440	7 840	8 190	8 570	9 370	10 180	10 860	11 400	12 020	12 590	13 430	13 870	14 630
3010-3125	6 610	6 990	7 380	7 710	8 020	8 400	8 790	9 790	10 800	11 370	11 800	12 490	12 980	13 790	14 180	14 950
3130-3250	6 900	7 220	7 530	7 950	8 360	8 750	9 110	10 030	11 030	11 610	12 040	12 830	13 300	14 070	14 520	15 310
3260-3375	7 070	7 480	7 860	8 210	8 570	9 110	9 670	10 450	11 310	11 860	12 290	13 110	13 580	14 390	14 800	15 610
3380-3500	7 350	7 610	8 020	8 380	8 750	9 390	10 020	10 970	11 990	12 360	12 550	13 380	14 010	14 950	15 330	16 080
3510-3625	7 480	7 860	8 190	8 570	8 920	9 510	10 110	11 100	12 190	12 720	13 150	13 620	14 260	15 220	15 780	16 740
3630-3750	7 760	8 140	8 490	8 870	9 240	9 840	10 410	11 500	12 720	13 360	13 810	14 560	15 080	16 020	16 680	17 830
3760-3875	7 930	8 300	8 660	9 210	9 730	10 260	10 790	11 820	12 950	13 580	14 030	14 800	15 640	16 870	17 300	18 220
3880-4000	8 250	8 600	8 980	9 360	10 180	10 650	11 090	12 170	13 410	13 940	14 270	15 060	15 910	17 130	17 580	18 500
4010-4125	8 400	8 790	9 150	9 770	10 390	10 990	11 580	12 510	13 620	14 440	15 060	15 330	16 230	17 410	17 880	18 820
4130-4250	8 550	8 980	9 360	9 970	10 570	11 250	11 870	12 830	13 940	14 730	15 310	15 640	16 460	17 690	18 500	19 740
4260-4375	8 700	9 430	10 070	10 620	11 160	11 670	12 080	13 050	14 170	14 880	15 380	17 020	18 280	18 480	18 990	20 010
4380-4500	9 130	9 750	10 370	10 860	11 350	12 040	12 680	13 660	14 800	15 530	16 060	16 700	18 500	19 850	20 510	21 790
4510-4625	9 280	9 920	10 540	11 090	11 630	12 260	12 900	13 990	15 230	16 140	16 870	17 740	18 670	20 130	21 020	24 380
4630-4750	9 450	10 070	10 690	11 370	12 040	12 570	13 090	14 350	15 560	16 550	17 380	18 440	19 160	20 400	23 680	24 720
4760-4875	9 600	10 390	11 140	11 700	12 230	12 800	13 320	14 560	15 930	16 870	17 620	18 710	20 100	22 010	23 990	25 060
4880-5000	10 000	10 650	11 310	11 870	12 440	12 960	13 510	14 730	16 140	17 100	17 860	19 530	21 280	23 990	24 320	25 840

3

4

5

6²

7²

3

4

5

6²

7²

2

3

4²

5²

IP-1	500	520	590	620	690	850	930	960	1 000	1 190	1 270	1 310	1 410	1 450	1 540	1 570
IP-2	1 090	1 170	1 280	1 360	1 470	1 680	1 810	1 890	1 980	2 180	2 310	2 400	2 550	2 640	2 770	2 850
IP-3	790	840	930	980	1 080	1 260	1 360	1 420	1 480	1 680	1 780	1 840	1 970	2 040	2 140	2 200
IP-4	1 360	1 460	1 590	1 690	1 830	2 060	2 200	2 310	2 420	2 630	2 780	2 890	3 060	3 170	3 320	3 430
IP-5	970	1 020	1 130	1 190	1 300	1 520	1 640	1 710	1 780	2 030	2 160	2 220	2 380	2 450	2 580	2 650
IP-6	980	1 050	1 150	1 220	1 330	1 540	1 660	1 730	1 810	2 060	2 190	2 260	2 410	2 480	2 610	2 690
IP-7	1 160	1 240	1 370	1 440	1 570	1 800	1 940	2 020	2 110	2 360	2 510	2 590	2 760	2 850	2 990	3 080
IP-8	1 300	1 380	1 520	1 600	1 680	1 940	2 090	2 180	2 270	2 400	2 550	2 640	2 810	2 900	3 050	3 150
IP-9	1 860	1 990	2 170	2 300	2 430	2 740	2 930	3 060	3 200	3 340	3 540	3 680	3 880	4 030	4 220	4 360

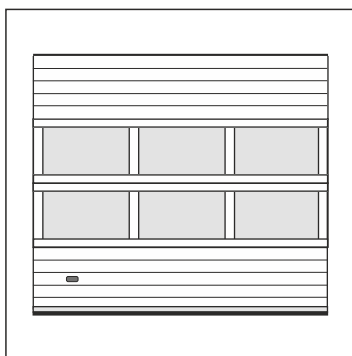

Brama NSC z sekcjami IP (opcja)

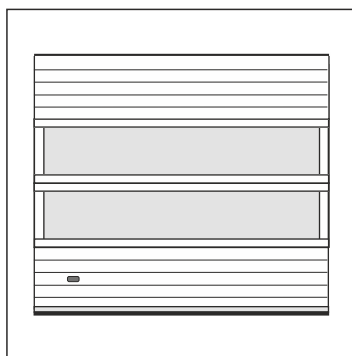

Brama NSC z sekcjami IP bez słupków (opcja)

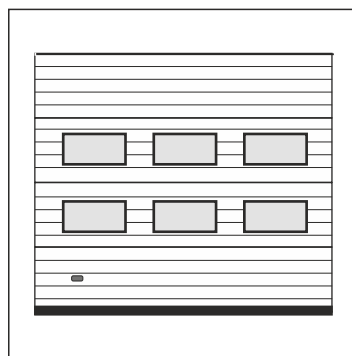

Brama NSC z oknami L2 (opcja)

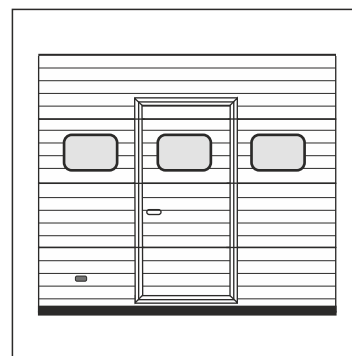

Brama NSC z drzwiami serwisowymi i oknami R10 (opcja)

Nice Steel Classic NSC

z zestawem automatyki - tryb pracy TOTMAN

NICE STEEL CLASSIC NSC - ceny netto

Charakterystyka bram:

- Segmentowa brama przemysłowa stalowa z tłoczeniem wąskim NSC

Konstrukcja płaszczka bramy:

- Segmenty o wysokości 610 mm oraz 732 mm
- Ściany sekcji z blach stalowych o grubości 0,5 mm, ocynkowanych ogniowo, powleczonych poliestrem,
- Okucia boczne sekcji ocynkowane i pomalowane na kolor biały,
- Wypełnienie 40 mm bezfreonowa pianka poliuretanowa,
- Waga:
 - bramy o szerokości do 4750 mm: 13 kg/m²,
 - bramy o szerokości powyżej 4750 mm: 13,5 kg/m²,
- Wzór przetłoczeń: NSC – poziome wąskie,
- Faktura z zewnątrz: NSC – Stucco,
- Faktura wewnątrz: NSC – Stucco,

Profile usztywniające/Okucia:

- Stosowane w bramach o szerokości od 4750 mm
- Liczba profili usztywniających zależy od wymiaru i konfiguracji bramy
- Pow. szer. 5250 mm stosowane są podwójne zawiasy boczne z długimi rolkami

System prowadzenia:

- Konstrukcja stalowa, ocynkowana ogniowo,
- Sprężyny skrętne testowane na min. 25.000 cykli,
- Brama otwierana ręcznie wyposażona w linkę i uchwyt dwustronny,
- Standardowo 2 kątowniki perforowane 40x40x3000 mm (oprócz prowadzenia VL, VL-S i VL-K),
- Prowadzenie: Standard NP

Zabezpieczenia:

- Rygiel ręczny,
- Zabezpieczenie w przypadku pęknięcia sprężyn,
- Zabezpieczenie w przypadku pęknięcia linek,

Kolory:

- Kolor od zewnątrz: Grupa Kolorów Standardowych
- Kolor od wewnątrz: Biel (zbliżony do RAL 9010).

Pozostałe wymiary i modele dostępne na zapytanie. [Opcje dodatkowe str. 100-102](#)

¹ W zakresie wysokości 1800 x 2210 mm ilość sekcji: 3, Max ilość sekcji IP: 2

Kolory standardowe:

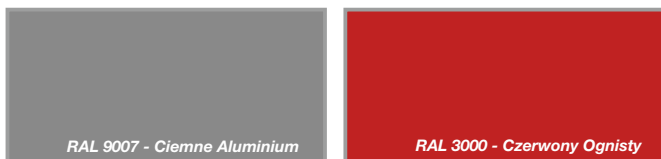

Podział przy max wysokości:	Ilość sekcji	Max ilość sekcji IP	Wysokość (mm)	Szerokość (mm)			
				2250	2260-2500	2510-2750	2760-3000
do wys. 2948 mm	4	3	2250 ¹	6 380	6 640	6 860	7 150
			2260-2375	6 390	6 660	6 900	7 180
			2380-2500	6 510	6 790	7 050	7 330
			2510-2625	6 690	6 960	7 200	7 480
			2630-2750	6 790	7 070	7 350	7 650
do wys. 3680 mm	5	4	2760-2875	6 920	7 200	7 480	7 750
			2880-3000	7 350	7 560	7 730	8 010
			3010-3125	7 480	7 840	8 100	8 380
			3130-3250	7 610	7 950	8 250	8 590
			3260-3375	7 420	8 050	8 380	8 760
do wys. 4412 mm	6	5	3380-3500	8 010	8 290	8 520	8 970
			3510-3625	8 120	8 380	8 650	9 100
			3630-3750	8 500	8 740	9 120	9 470
			3760-3875	8 140	8 910	9 250	9 620
			3880-4000	8 270	8 980	9 380	9 860
			4010-4125	8 360	9 210	9 510	9 980
			4130-4250	8 780	9 430	10 000	10 300
			4260-4375	8 910	9 400	9 890	10 410
			4380-4500	9 140	9 620	10 090	10 630
			4510-4625	9 250	10 020	10 770	11 070
do wys. 5250 mm	7	6	4630-4750	9 360	10 170	10 930	11 220
			4760-4875	9 470	10 260	11 050	11 350
			4880-5000	9 580	10 350	11 090	11 820

Ilość okien w sekcji IP		2			
Max. ilość okien L2/L3/R10/kratek wentyl. w sekcji		2			
Max. ilość okien L1 w sekcji		1			
Dopłata za przeszklenie sekcją IP	IP-1 Sekcja IP anodowana z pojedynczą szybą ³	350	380	450	470
	IP-2 Sekcja IP anodowana z pojedynczą szybą ASC ⁴	750	830	940	1 020
	IP-3 Sekcja IP anodowana z podwójną szybą ³	550	600	690	740
	IP-4 Sekcja IP anodowana z podwójną szybą ASC ⁴	940	1 030	1 160	1 260
	IP-5 Sekcja IP anodowana z blachą perforowaną ^{5,6}	680	730	850	900
	IP-6 Sekcja IP anodowana z siatką aluminiową ^{5,6}	690	750	860	920
	IP-7 Sekcja anodowana z aluminiową blachą perforowaną (otwory okrągłe o średnicy 10 mm) ⁶	810	890	1 010	1 090
	IP-8 Sekcja anodowana z przegrodą termiczną z podwójną szybą ³	910	990	1 130	1 220
	IP-9 Sekcja anodowana z przegrodą termiczną z podwójną szybą ASC ⁴	1 300	1 420	1 610	1 730

- ² W bramach o szerokości B > 6000 mm ilość sekcji IP/sekcji z oknami powyżej 1 szt. na zapytanie.
³ Tylko jako sekcja środkowa lub górna zamontowana w bramie.
⁴ Szyba ASC o podwyższonej odporności na zarysowania - jednostronne. Tylko jako sekcja środkowa lub górna zamontowana w bramie. Wewn. listwy przyszybowe szare PVC (brak opcji lakierowania).
⁵ Blacha stalowa 1 mm. Otwory 10 x 10 mm rozmieszczone co 8 mm
⁶ Rama sekcji IP anodowana - wypełnienie lakierowane w kolorze RAL 9006. Rama sekcji IP lakierowana - wypełnienie lakierowane w tym samym kolorze.
UWAGA. Pogrubiną czcionką w tabeli cenowej oznaczone są bramy o powierzchni > 32 m² (wał 1 ¼ cala)

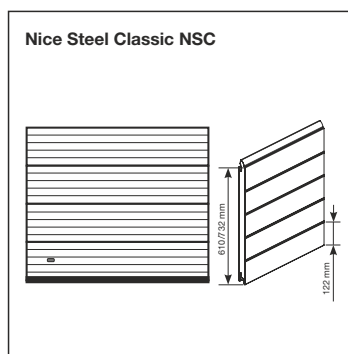

Segmentowa brama przemysłowa z przetłoczeniem wąskim

Szerokość (mm)

Wysokość (mm)	3010-3250	3260-3500	3510-3750	3760-4000	4010-4250	4260-4500	4510-4750	4760-5000	5010-5250	5260-5500	5510-5750	5760-6000	6010-6250	6260-6500	6510-6750	6760-7000
2250'	7 390	7 650	7 880	8 140	8 380	8 780	9 140	9 680	10 240	10 580	10 800	11 410	11 990	12 680	12 950	13 440
2260-2375	7 450	7 690	7 930	8 210	8 500	8 850	9 230	9 760	10 260	10 690	10 930	11 480	12 100	12 890	13 400	14 130
2380-2500	7 590	7 860	8 100	8 480	8 840	9 150	9 450	9 920	10 510	10 900	11 220	11 760	12 780	13 700	13 960	14 470
2510-2625	7 770	8 030	8 290	8 650	9 020	9 380	9 660	10 220	10 860	11 200	11 440	12 020	12 910	13 980	14 260	14 750
2630-2750	7 930	8 210	8 500	8 890	9 270	9 580	9 890	10 450	11 110	11 520	11 820	12 870	13 660	14 310	14 650	15 220
2760-2875	8 120	8 440	8 760	9 100	9 450	9 770	10 110	10 680	11 330	11 970	12 480	13 210	13 910	14 750	15 070	15 670
2880-3000	8 350	8 740	9 120	9 490	9 890	10 240	10 620	11 420	12 230	12 910	13 450	14 070	14 640	15 480	15 920	16 680
3010-3125	8 660	9 040	9 430	9 760	10 070	10 450	10 840	11 840	12 850	13 420	13 850	14 540	15 030	15 840	16 230	17 000
3130-3250	8 950	9 270	9 580	10 000	10 410	10 800	11 160	12 080	13 080	13 660	14 090	14 880	15 350	16 120	16 570	17 360
3260-3375	9 120	9 530	9 910	10 260	10 620	11 160	11 720	12 500	13 360	13 910	14 340	15 160	15 630	16 440	16 850	17 870
3380-3500	9 400	9 660	10 070	10 430	10 800	11 440	12 070	13 020	14 040	14 410	14 600	15 430	16 060	17 000	17 590	18 340
3510-3625	9 530	9 910	10 240	10 620	10 970	11 560	12 160	13 150	14 240	14 770	15 200	15 670	16 310	17 480	18 040	19 000
3630-3750	9 810	10 190	10 540	10 920	11 290	11 890	12 460	13 550	14 770	15 410	15 860	16 610	17 340	18 280	18 940	20 090
3760-3875	9 980	10 350	10 710	11 260	11 780	12 310	12 840	13 870	15 000	15 630	16 080	17 060	17 900	19 130	19 560	20 480
3880-4000	10 300	10 650	11 030	11 410	12 230	12 700	13 140	14 220	15 460	15 990	16 320	17 320	18 170	19 390	19 840	20 760
4010-4125	10 450	10 840	11 200	11 820	12 440	13 040	13 630	14 560	15 670	16 490	17 320	17 590	18 490	19 670	20 140	21 080
4130-4250	10 600	11 030	11 410	12 020	12 620	13 300	13 920	14 880	15 990	16 990	17 570	17 900	18 720	19 950	20 760	22 000
4260-4375	10 750	11 480	12 120	12 670	13 210	13 720	14 130	15 100	16 220	17 140	17 640	19 280	20 540	20 740	21 250	22 270
4380-4500	11 180	11 800	12 420	12 910	13 400	14 090	14 730	15 710	17 060	17 790	18 320	18 960	20 760	22 110	22 770	24 050
4510-4625	11 330	11 970	12 590	13 140	13 680	14 310	14 950	16 250	17 490	18 400	19 130	20 000	20 930	22 390	23 280	26 640
4630-4750	11 500	12 120	12 740	13 420	14 090	14 620	15 140	16 610	17 820	18 810	19 640	20 700	21 420	22 660	25 940	26 980
4760-4875	11 650	12 440	13 190	13 750	14 280	14 850	15 580	16 820	18 190	19 130	19 880	20 970	22 360	24 270	26 250	27 320
4880-5000	12 050	12 700	13 360	13 920	14 490	15 010	15 770	16 990	18 400	19 360	20 120	21 790	23 540	26 250	26 580	28 100

Zestaw automatyki z silnikiem NDCMB054 (70 Nm)

Zestaw automatyki z silnikiem NDCM0199 (100 Nm)

	3			4			5			6 ²			7 ²			
	3			4			5			6 ²			7 ²			
	2			3			4 ²			5 ²						
IP-1	500	520	590	620	690	850	930	960	1 000	1 190	1 270	1 310	1 410	1 450	1 540	1 570
IP-2	1 090	1 170	1 280	1 360	1 470	1 680	1 810	1 890	1 980	2 180	2 310	2 400	2 550	2 640	2 770	2 850
IP-3	790	840	930	980	1 080	1 260	1 360	1 420	1 480	1 680	1 780	1 840	1 970	2 040	2 140	2 200
IP-4	1 360	1 460	1 590	1 690	1 830	2 060	2 200	2 310	2 420	2 630	2 780	2 890	3 060	3 170	3 320	3 430
IP-5	970	1 020	1 130	1 190	1 300	1 520	1 640	1 710	1 780	2 030	2 160	2 220	2 380	2 450	2 580	2 650
IP-6	980	1 050	1 150	1 220	1 330	1 540	1 660	1 730	1 810	2 060	2 190	2 260	2 410	2 480	2 610	2 690
IP-7	1 160	1 240	1 370	1 440	1 570	1 800	1 940	2 020	2 110	2 360	2 510	2 590	2 760	2 850	2 990	3 080
IP-8	1 300	1 380	1 520	1 600	1 680	1 940	2 090	2 180	2 270	2 400	2 550	2 640	2 810	2 900	3 050	3 150
IP-9	1 860	1 990	2 170	2 300	2 430	2 740	2 930	3 060	3 200	3 340	3 540	3 680	3 880	4 030	4 220	4 360

Charakterystyka zestawu TOTMAN:

- Silownik **NDCMB054**, SDN-70-24 EL lub **NDCM0199**, SD-100-24 EL (zależy od wymiaru bramy)
- Zasilanie 3 x 400 V (gniazdo 5-pinowe, 16A)
- **Elektroniczne wyłączniki krańcowe**
- Średnica otworu na wał 1" (25,4 mm)

- Moment obrotowy 70 Nm (NDCMB054), 100 Nm (NDCM0199)
- Prędkość obrotowa 24 obr./min.
- Awaryjne otwieranie za pomocą łańcucha (5 mb w zestawie – efektywna długość 2,5 mb)
- Intensywność pracy ED: S3-60%

- Centrala sterująca **D-PRO ACTION**
- Stopień zabezpieczenia: silnik IP 54, centrala IP65
- Przewód łączący silnik z centralą (7 mb)
- Przewód z gniazdem CEE (1 mb)

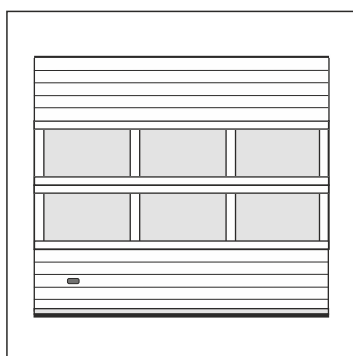

Brama NSC z sekcjami IP (opcja)

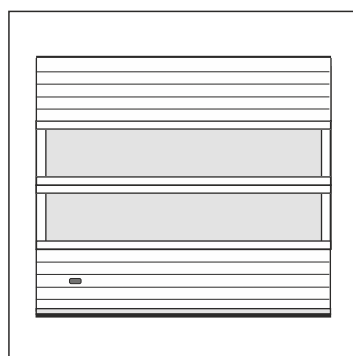

Brama NSC z sekcjami IP bez słupków (opcja)

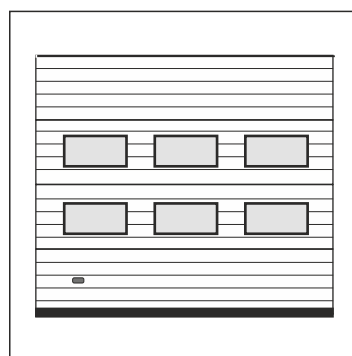

Brama NSC z oknami L2 (opcja)

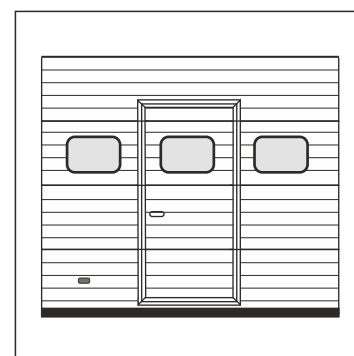

Brama NSC z drzwiami serwisowymi i oknami R10 (opcja)

Nice Steel Classic NSC

z zestawem automatyki - tryb pracy AUTOMAT

NICE STEEL CLASSIC NSC - ceny netto

Charakterystyka bram:

- Segmentowa brama przemysłowa stalowa z tłoczeniem wąskim NSC

Konstrukcja płaszcza bramy:

- Segmenty o wysokości 610 mm oraz 732 mm
- Ściany sekcji z blach stalowych o grubości 0,5 mm, ocynkowanych ogniowo, powleczonych poliestrem,
- Okucia boczne sekcji ocynkowane i pomalowane na kolor biały,
- Wypełnienie 40 mm bezfreonowa pianka poliuretanowa,
- Waga:
 - bramy o szerokości do 4750 mm: 13 kg/m²,
 - bramy o szerokości powyżej 4750 mm: 13,5 kg/m²,
- Wzór przetłoczeń: NSC – poziome wąskie,
- Faktura z zewnątrz: NSC – Stucco,
- Faktura wewnątrz: NSC – Stucco,

Profile usztywniające/Okucia:

- Stosowane w bramach o szerokości od 4750 mm
- Liczba profili usztywniających zależy od wymiaru i konfiguracji bramy
- Pow. szer. 5250 mm stosowane są podwójne zawiasy boczne z długimi rolkami

System prowadzenia:

- Konstrukcja stalowa, ocynkowana ogniowo,
- Sprężyny skrętne testowane na min. 25.000 cykli,
- Brama otwierana ręcznie wyposażona w linkę i uchwyt dwustronny,
- Standardowo 2 kątowniki perforowane 40x40x3000 mm (oprócz prowadzenia VL, VL-S i VL-K),
- Prowadzenie: Standard NP

Zabezpieczenia:

- Rygiel ręczny,
- Zabezpieczenie w przypadku pęknięcia sprężyn,
- Zabezpieczenie w przypadku pęknięcia linek,

Kolory:

- Kolor od zewnątrz: Grupa Kolorów Standardowych
- Kolor od wewnątrz: Biel (zbliżony do RAL 9010).

Pozostałe wymiary i modele dostępne na zapytanie. [Opcje dodatkowe str. 100-102](#)

¹ W zakresie wysokości 1800 x 2210 mm ilość sekcji: 3, Max ilość sekcji IP: 2

Kolory standardowe:

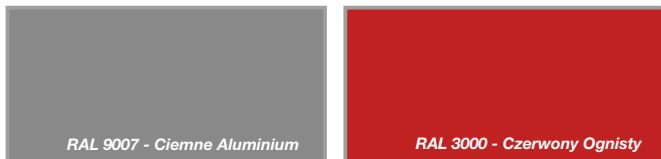

Podział przy max wysokości:	Ilość sekcji	Max ilość sekcji IP	Wysokość (mm)	Szerokość (mm)			
				2250	2260-2500	2510-2750	2760-3000
do wys. 2948 mm	4	3	2250 ¹	6 860	7 120	7 340	7 630
			2260-2375	6 870	7 140	7 380	7 660
			2380-2500	6 990	7 270	7 530	7 810
			2510-2625	7 170	7 440	7 680	7 960
			2630-2750	7 270	7 550	7 830	8 130
do wys. 3680 mm	5	4	2760-2875	7 400	7 680	7 960	8 230
			2880-3000	7 830	8 040	8 210	8 490
			3010-3125	7 960	8 320	8 580	8 860
			3130-3250	8 090	8 430	8 730	9 070
			3260-3375	7 900	8 530	8 860	9 240
do wys. 4412 mm	6	5	3380-3500	8 490	8 770	9 000	9 450
			3510-3625	8 600	8 860	9 130	9 580
			3630-3750	8 980	9 220	9 600	9 950
			3760-3875	8 620	9 390	9 730	10 100
			3880-4000	8 750	9 460	9 860	10 340
			4010-4125	8 840	9 690	9 990	10 460
			4130-4250	9 260	9 910	10 480	10 780
			4260-4375	9 390	9 880	10 370	10 890
			4380-4500	9 620	10 100	10 570	11 110
			4510-4625	9 730	10 500	11 250	11 550
7	6	4630-4750	9 840	10 650	11 410	11 700	
		4760-4875	9 950	10 740	11 530	11 830	
		4880-5000	10 060	10 830	11 570	12 300	

Ilość okien w sekcji IP		2			
Max. ilość okien L2/L3/R10/kratek wentyl. w sekcji		2			
Max. ilość okien L1 w sekcji		1			
Dopłata za przeszklenie sekcją IP	IP-1 Sekcja IP anodowana z pojedynczą szybą ³	350	380	450	470
	IP-2 Sekcja IP anodowana z pojedynczą szybą ASC ⁴	750	830	940	1 020
	IP-3 Sekcja IP anodowana z podwójną szybą ³	550	600	690	740
	IP-4 Sekcja IP anodowana z podwójną szybą ASC ⁴	940	1 030	1 160	1 260
	IP-5 Sekcja IP anodowana z blachą perforowaną ^{5,6}	680	730	850	900
	IP-6 Sekcja IP anodowana z siatką aluminiową ^{5,6}	690	750	860	920
	IP-7 Sekcja anodowana z aluminiową blachą perforowaną (otwory okrągłe o średnicy 10 mm) ⁶	810	890	1 010	1 090
	IP-8 Sekcja anodowana z przegrodą termiczną z podwójną szybą ³	910	990	1 130	1 220
	IP-9 Sekcja anodowana z przegrodą termiczną z podwójną szybą ASC ⁴	1 300	1 420	1 610	1 730

² W bramach o szerokości B > 6000 mm ilość sekcji IP/sekcji z oknami powyżej 1 szt. na zapytanie.
³ Tylko jako sekcja środkowa lub górna zamontowana w bramie.
⁴ Szyba ASC o podwyższonej odporności na zarysowania - jednostronne. Tylko jako sekcja środkowa lub górna zamontowana w bramie. Wewn. listwy przyszybowe szare PVC (brak opcji lakierowania).
⁵ Blacha stalowa 1 mm. Otwory 10 x 10 mm rozmieszczone co 8 mm
⁶ Rama sekcji IP anodowana - wypełnienie lakierowane w kolorze RAL 9006. Rama sekcji IP lakierowana - wypełnienie lakierowane w tym samym kolorze.
UWAGA. Pogrubiną czcionką w tabeli cenowej oznaczone są bramy o powierzchni > 32 m² (wał 1 ¼ cala)

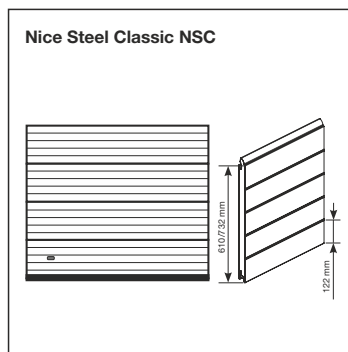

Segmentowa brama przemysłowa z przetłoczeniem wąskim

Szerokość (mm)

Wysokość (mm)	3010-3250	3260-3500	3510-3750	3760-4000	4010-4250	4260-4500	4510-4750	4760-5000	5010-5250	5260-5500	5510-5750	5760-6000	6010-6250	6260-6500	6510-6750	6760-7000
2250'	7 870	8 130	8 360	8 620	8 860	9 260	9 620	10 160	10 720	11 060	11 280	11 890	12 470	13 160	13 430	13 920
2260-2375	7 930	8 170	8 410	8 690	8 980	9 330	9 710	10 240	10 740	11 170	11 410	11 960	12 580	13 370	13 880	14 610
2380-2500	8 070	8 340	8 580	8 960	9 320	9 630	9 930	10 400	10 990	11 380	11 700	12 240	13 260	14 180	14 440	14 950
2510-2625	8 250	8 510	8 770	9 130	9 500	9 860	10 140	10 700	11 340	11 680	11 920	12 500	13 390	14 460	14 740	15 230
2630-2750	8 410	8 690	8 980	9 370	9 750	10 060	10 370	10 930	11 590	12 000	12 300	13 350	14 140	14 790	15 130	15 700
2760-2875	8 600	8 920	9 240	9 580	9 930	10 250	10 590	11 160	11 810	12 450	12 960	13 690	14 390	15 230	15 550	16 150
2880-3000	8 830	9 220	9 600	9 970	10 370	10 720	11 100	11 900	12 710	13 390	13 930	14 550	15 120	15 960	16 400	17 160
3010-3125	9 140	9 520	9 910	10 240	10 550	10 930	11 320	12 320	13 330	13 900	14 330	15 020	15 510	16 320	16 710	17 480
3130-3250	9 430	9 750	10 060	10 480	10 890	11 280	11 640	12 560	13 560	14 140	14 570	15 360	15 830	16 600	17 050	17 840
3260-3375	9 600	10 010	10 390	10 740	11 100	11 640	12 200	12 980	13 840	14 390	14 820	15 640	16 110	16 920	17 330	18 350
3380-3500	9 880	10 140	10 550	10 910	11 280	11 920	12 550	13 500	14 520	14 890	15 080	15 910	16 540	17 480	18 070	18 820
3510-3625	10 010	10 390	10 720	11 100	11 450	12 040	12 640	13 630	14 720	15 250	15 680	16 150	16 790	17 960	18 520	19 480
3630-3750	10 290	10 670	11 020	11 400	11 770	12 370	12 940	14 030	15 250	15 890	16 340	17 090	17 820	18 760	19 420	20 570
3760-3875	10 460	10 830	11 190	11 740	12 260	12 790	13 320	14 350	15 480	16 110	16 560	17 540	18 380	19 610	20 040	20 960
3880-4000	10 780	11 130	11 510	11 890	12 710	13 180	13 620	14 700	15 940	16 470	16 800	17 800	18 650	19 870	20 320	21 240
4010-4125	10 930	11 320	11 680	12 300	12 920	13 520	14 110	15 040	16 150	16 970	17 800	18 070	18 970	20 150	20 620	21 560
4130-4250	11 080	11 510	11 890	12 500	13 100	13 780	14 400	15 360	16 470	17 470	18 050	18 380	19 200	20 430	21 240	22 480
4260-4375	11 230	11 960	12 600	13 150	13 690	14 200	14 610	15 580	16 700	17 620	18 120	19 760	21 020	21 220	21 730	22 750
4380-4500	11 660	12 280	12 900	13 390	13 880	14 570	15 210	16 190	17 540	18 270	18 800	19 440	21 240	22 590	23 250	24 530
4510-4625	11 810	12 450	13 070	13 620	14 160	14 790	15 430	16 730	17 970	18 880	19 610	20 480	21 410	22 870	23 760	27 120
4630-4750	11 980	12 600	13 220	13 900	14 570	15 100	15 620	17 090	18 300	19 290	20 120	21 180	21 900	23 140	26 420	27 460
4760-4875	12 130	12 920	13 670	14 230	14 760	15 330	16 060	17 300	18 670	19 610	20 360	21 450	22 840	24 750	26 730	27 800
4880-5000	12 530	13 180	13 840	14 400	14 970	15 490	16 250	17 470	18 880	19 840	20 600	22 270	24 020	26 730	27 060	28 580

Zestaw automatyki z silnikiem NDCMB054 (70 Nm)

Zestaw automatyki z silnikiem NDCM0199 (100 Nm)

	3			4			5			6 ²			7 ²			
	3			4			5			6 ²			7 ²			
	2			3			4 ²			5 ²						
IP-1	500	520	590	620	690	850	930	960	1 000	1 190	1 270	1 310	1 410	1 450	1 540	1 570
IP-2	1 090	1 170	1 280	1 360	1 470	1 680	1 810	1 890	1 980	2 180	2 310	2 400	2 550	2 640	2 770	2 850
IP-3	790	840	930	980	1 080	1 260	1 360	1 420	1 480	1 680	1 780	1 840	1 970	2 040	2 140	2 200
IP-4	1 360	1 460	1 590	1 690	1 830	2 060	2 200	2 310	2 420	2 630	2 780	2 890	3 060	3 170	3 320	3 430
IP-5	970	1 020	1 130	1 190	1 300	1 520	1 640	1 710	1 780	2 030	2 160	2 220	2 380	2 450	2 580	2 650
IP-6	980	1 050	1 150	1 220	1 330	1 540	1 660	1 730	1 810	2 060	2 190	2 260	2 410	2 480	2 610	2 690
IP-7	1 160	1 240	1 370	1 440	1 570	1 800	1 940	2 020	2 110	2 360	2 510	2 590	2 760	2 850	2 990	3 080
IP-8	1 300	1 380	1 520	1 600	1 680	1 940	2 090	2 180	2 270	2 400	2 550	2 640	2 810	2 900	3 050	3 150
IP-9	1 860	1 990	2 170	2 300	2 430	2 740	2 930	3 060	3 200	3 340	3 540	3 680	3 880	4 030	4 220	4 360

Charakterystyka zestawu AUTOMAT (IMPULS):

- Silownik **NDCMB054**, SDN-70-24 EL lub **NDCM0199**, SD-100-24 EL (zależy od wymiaru bramy)
- Zasilanie 3 x 400 V (gniazdo 5-pinowe, 16A)
- **Elektroniczne wyłączniki krańcowe**
- Średnica otworu na wał 1" (25,4 mm)
- Moment obrotowy 70 Nm (NDCMB054), 100 Nm (NDCM0199)

- Prędkość obrotowa 24 obr./min.
- Awaryjne otwieranie za pomocą łańcucha (5 mb w zestawie – efektywna długość 2,5 mb)
- Intensywność pracy ED: S3-60%
- Centrala sterująca **D-PRO ACTION**
- Stopień zabezpieczenia: silnik IP 54, centrala IP65
- Przewód łączący silnik z centralą (7 mb)
- Przewód z gniazdem CEE (1 mb)

- 5-cio żyłowy kabel spiralny (6)
- **Krawędziowe zabezpieczenie optyczne – system dwupuszkowy:**
 - para fotokomórek (2)
 - przewód łączący (3)
 - puszka przyłączeniowa 1 – NDA012, z czujnikiem regulacji położenia dolnego bramy (4)
 - puszka przyłączeniowa 2 – NDA011 (5)

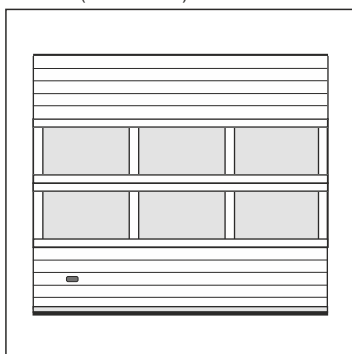

Brama NSC z sekcjami IP (opcja)

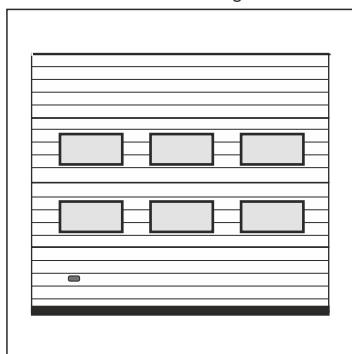

Brama NSC z oknami L2 (opcja)

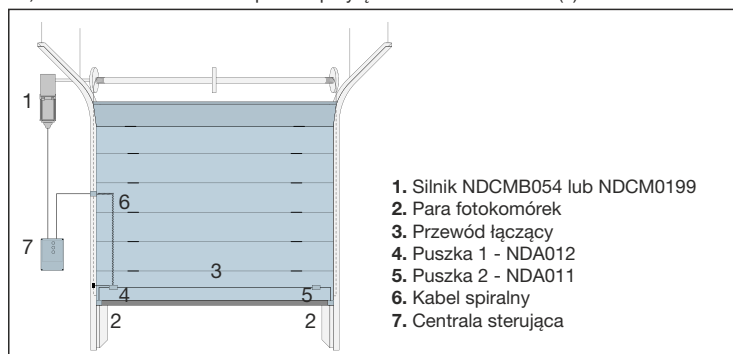

Schemat podłączenia systemu dwupuszkowego

Nice Steel Micro NSM

ręczne kolory standardowe

Charakterystyka bram:

- Segmentowa brama przemysłowa stalowa z V-profilowaniem NSM

Konstrukcja płaszcza bramy:

- Segmenty o wysokości 610 mm oraz 732 mm
- Ściany sekcji z blach stalowych o grubości 0,5 mm, ocynkowanych ogniowo, powleczonych poliestrem,
- Okucia boczne sekcji ocynkowane i pomalowane na kolor biały,
- Wypełnienie 40 mm bezfreonowa pianka poliuretanowa,
- Waga:
 - bramy o szerokości do 4750 mm: 13 kg/m²,
 - bramy o szerokości powyżej 4750 mm: 13,5 kg/m²,
- Wzór przetłoczeń: NSM – V-profilowanie,
- Faktura z zewnątrz: NSM – gładka,
- Faktura wewnątrz: NSM – Stucco,

Profile usztywniające/Okucia:

- Stosowane w bramach o szerokości od 4750 mm
- Liczba profili usztywniających zależy od wymiaru i konfiguracji bramy
- Pow. szer. 5250 mm stosowane są podwójne zawiasy boczne z długimi rolkami

System prowadzenia:

- Konstrukcja stalowa, ocynkowana ogniowo,
- Sprężyny skrętne testowane na min. 25.000 cykli,
- Brama otwierana ręcznie wyposażona w linkę i uchwyt dwustronny,
- Standardowo 2 kątowniki perforowane 40x40x3000 mm (oprócz prowadzenia VL, VL-S i VL-K),
- Prowadzenie: Standard NP

Zabezpieczenia:

- Rygiel ręczny,
- Zabezpieczenie w przypadku pęknięcia sprężyn,
- Zabezpieczenie w przypadku pęknięcia linek,

Kolory:

- Kolor od zewnątrz: Grupa Kolorów Standardowych
- Kolor od wewnątrz: Biel (zbliżony do RAL 9010).

Pozostałe wymiary i modele dostępne na zapytanie. [Opcje dodatkowe str. 100-102](#)

¹ W zakresie wysokości 1800 x 2210 mm ilość sekcji: 3, Max ilość sekcji IP: 2

Kolory standardowe:

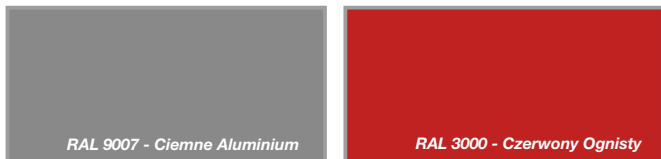

NICE STEEL MICRO NSM - ceny netto

Podział przy max wysokości:	Ilość sekcji	Max ilość sekcji IP	Wysokość (mm)	Szerokość (mm)			
				2250	2260-2500	2510-2750	2760-3000
do wys. 2948 mm	4	3	2250 ¹	4 520	4 790	5 030	5 330
			2260-2375	4 540	4 820	5 070	5 370
			2380-2500	4 660	4 950	5 230	5 530
			2510-2625	4 860	5 130	5 380	5 680
			2630-2750	4 950	5 240	5 540	5 850
do wys. 3680 mm	5	4	2760-2875	5 090	5 380	5 680	5 950
			2880-3000	5 540	5 760	5 940	6 230
			3010-3125	5 680	6 050	6 330	6 620
			3130-3250	5 820	6 170	6 490	6 840
			3260-3375	5 620	6 270	6 620	7 010
do wys. 4412 mm	6	5	3380-3500	6 230	6 520	6 760	7 230
			3510-3625	6 350	6 620	6 900	7 370
			3630-3750	6 740	6 990	7 390	7 760
			3760-3875	6 370	7 170	7 520	7 920
			3880-4000	6 500	7 250	7 670	8 170
			4010-4125	6 600	7 490	7 800	8 290
			4130-4250	7 030	7 720	8 310	8 620
			4260-4375	7 170	7 680	8 190	8 740
			4380-4500	7 410	7 920	8 410	8 970
do wys. 5250 mm	7	6	4510-4625	7 520	8 330	9 120	9 430
			4630-4750	7 640	8 490	9 290	9 580
			4760-4875	7 760	8 590	9 410	9 720
			4880-5000	7 880	8 680	9 450	10 220

Ilość okien w sekcji IP		2			
Max. ilość okien L2/L3/R10/kratek wentyl. w sekcji		2			
Max. ilość okien L1 w sekcji		1			
Dopłata za przeszklenie sekcją IP	IP-1 Sekcja IP anodowana z pojedynczą szybą ³	350	380	450	470
	IP-2 Sekcja IP anodowana z pojedynczą szybą ASC ⁴	750	830	940	1 020
	IP-3 Sekcja IP anodowana z podwójną szybą ³	550	600	690	740
	IP-4 Sekcja IP anodowana z podwójną szybą ASC ⁴	940	1 030	1 160	1 260
	IP-5 Sekcja IP anodowana z blachą perforowaną ^{5,6}	680	730	850	900
	IP-6 Sekcja IP anodowana z siatką aluminiową ^{5,6}	690	750	860	920
	IP-7 Sekcja anodowana z aluminiową blachą perforowaną (otwory okrągłe o średnicy 10 mm) ⁶	810	890	1 010	1 090
	IP-8 Sekcja anodowana z przegrodą termiczną z podwójną szybą ³	910	990	1 130	1 220
	IP-9 Sekcja anodowana z przegrodą termiczną z podwójną szybą ASC ⁴	1 300	1 420	1 610	1 730

² W bramach o szerokości B > 6000 mm ilość sekcji IP/sekcji z oknami powyżej 1 szt. na zapytanie.

³ Tylko jako sekcja środkowa lub górna zamontowana w bramie.

⁴ Szyba ASC o podwyższonej odporności na zarysowania - jednostronne. Tylko jako sekcja środkowa lub górna zamontowana w bramie. Wewn. listwy przyszybowe szare PVC (brak opcji lakierowania).

⁵ Blacha stalowa 1 mm. Otwory 10 x 10 mm rozmieszczone co 8 mm

⁶ Rama sekcji IP anodowana - wypełnienie lakierowane w kolorze RAL 9006. Rama sekcji IP lakierowana - wypełnienie lakierowane w tym samym kolorze.

UWAGA. Pogrubioną czcionką w tabeli cenowej oznaczone są bramy o powierzchni > 32 m² (wał 1 ¼ cala)

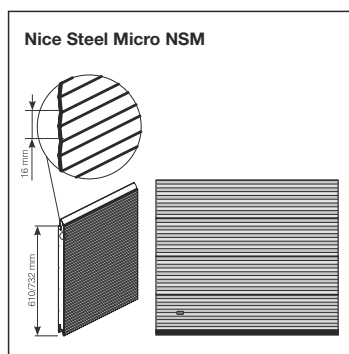

Segmentowa brama przemysłowa z V-profilowaniem

Szerokość (mm)

Wysokość (mm)	3010-3250	3260-3500	3510-3750	3760-4000	4010-4250	4260-4500	4510-4750	4760-5000	5010-5250	5260-5500	5510-5750	5760-6000	6010-6250	6260-6500	6510-6750	6760-7000
2250'	5 580	5 850	6 090	6 370	6 620	7 030	7 410	7 980	8 570	8 920	9 150	9 780	10 390	11 120	11 390	11 900
2260-2375	5 640	5 900	6 150	6 440	6 740	7 110	7 500	8 060	8 590	9 040	9 290	9 860	10 510	11 340	11 860	12 630
2380-2500	5 800	6 070	6 330	6 720	7 100	7 430	7 740	8 230	8 840	9 250	9 580	10 160	11 220	12 180	12 450	12 980
2510-2625	5 980	6 250	6 520	6 900	7 290	7 670	7 960	8 540	9 210	9 570	9 820	10 430	11 350	12 470	12 770	13 270
2630-2750	6 150	6 440	6 740	7 160	7 550	7 880	8 190	8 780	9 470	9 900	10 220	11 310	12 140	12 820	13 180	13 770
2760-2875	6 350	6 680	7 010	7 370	7 740	8 070	8 430	9 020	9 710	10 370	10 900	11 660	12 400	13 270	13 610	14 240
2880-3000	6 580	6 990	7 390	7 780	8 190	8 570	8 960	9 800	10 650	11 350	11 920	12 570	13 160	14 040	14 500	15 290
3010-3125	6 920	7 310	7 720	8 060	8 390	8 780	9 190	10 230	11 290	11 880	12 330	13 060	13 570	14 420	14 830	15 630
3130-3250	7 210	7 550	7 880	8 310	8 740	9 150	9 520	10 490	11 530	12 140	12 590	13 410	13 900	14 710	15 180	16 010
3260-3375	7 390	7 820	8 210	8 590	8 960	9 520	10 110	10 920	11 820	12 400	12 850	13 710	14 200	15 050	15 470	16 320
3380-3500	7 680	7 960	8 390	8 760	9 150	9 820	10 470	11 470	12 530	12 920	13 120	13 990	14 650	15 630	16 020	16 810
3510-3625	7 820	8 210	8 570	8 960	9 330	9 940	10 570	11 610	12 740	13 300	13 750	14 240	14 910	15 910	16 500	17 500
3630-3750	8 110	8 510	8 880	9 270	9 660	10 290	10 880	12 020	13 300	13 970	14 440	15 220	15 770	16 750	17 440	18 640
3760-3875	8 290	8 680	9 060	9 630	10 170	10 720	11 280	12 350	13 530	14 200	14 670	15 470	16 360	17 630	18 090	19 050
3880-4000	8 620	9 000	9 390	9 780	10 650	11 140	11 590	12 730	14 020	14 570	14 920	15 750	16 630	17 910	18 380	19 340
4010-4125	8 780	9 190	9 570	10 220	10 860	11 490	12 100	13 080	14 240	15 100	15 750	16 020	16 970	18 200	18 700	19 670
4130-4250	8 940	9 390	9 780	10 430	11 060	11 760	12 410	13 410	14 570	15 400	16 010	16 360	17 200	18 500	19 340	20 640
4260-4375	9 090	9 860	10 530	11 100	11 660	12 200	12 630	13 650	14 810	15 550	16 080	17 790	19 110	19 320	19 850	20 910
4380-4500	9 550	10 190	10 840	11 350	11 860	12 590	13 260	14 280	15 470	16 240	16 790	17 460	19 340	20 760	21 440	22 780
4510-4625	9 710	10 370	11 020	11 590	12 160	12 820	13 490	14 630	15 930	16 870	17 630	18 540	19 520	21 050	21 970	25 490
4630-4750	9 880	10 530	11 170	11 880	12 590	13 140	13 690	15 000	16 260	17 300	18 170	19 280	20 030	21 330	24 760	25 840
4760-4875	10 030	10 860	11 650	12 240	12 790	13 380	13 930	15 220	16 650	17 630	18 420	19 560	21 010	23 010	25 080	26 200
4880-5000	10 450	11 140	11 820	12 410	13 000	13 550	14 120	15 400	16 870	17 870	18 670	20 420	22 250	25 080	25 430	27 020

3

4

5

6²

7²

3

4

5

6²

7²

2

3

4²

5²

IP-1	500	520	590	620	690	850	930	960	1 000	1 190	1 270	1 310	1 410	1 450	1 540	1 570
IP-2	1 090	1 170	1 280	1 360	1 470	1 680	1 810	1 890	1 980	2 180	2 310	2 400	2 550	2 640	2 770	2 850
IP-3	790	840	930	980	1 080	1 260	1 360	1 420	1 480	1 680	1 780	1 840	1 970	2 040	2 140	2 200
IP-4	1 360	1 460	1 590	1 690	1 830	2 060	2 200	2 310	2 420	2 630	2 780	2 890	3 060	3 170	3 320	3 430
IP-5	970	1 020	1 130	1 190	1 300	1 520	1 640	1 710	1 780	2 030	2 160	2 220	2 380	2 450	2 580	2 650
IP-6	980	1 050	1 150	1 220	1 330	1 540	1 660	1 730	1 810	2 060	2 190	2 260	2 410	2 480	2 610	2 690
IP-7	1 160	1 240	1 370	1 440	1 570	1 800	1 940	2 020	2 110	2 360	2 510	2 590	2 760	2 850	2 990	3 080
IP-8	1 300	1 380	1 520	1 600	1 680	1 940	2 090	2 180	2 270	2 400	2 550	2 640	2 810	2 900	3 050	3 150
IP-9	1 860	1 990	2 170	2 300	2 430	2 740	2 930	3 060	3 200	3 340	3 540	3 680	3 880	4 030	4 220	4 360

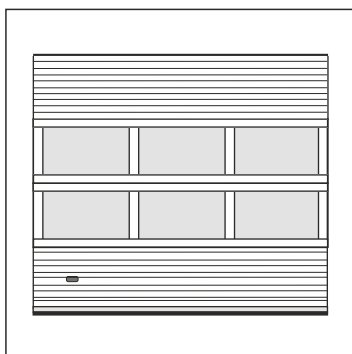

Brama NSM z sekcjami IP (opcja)

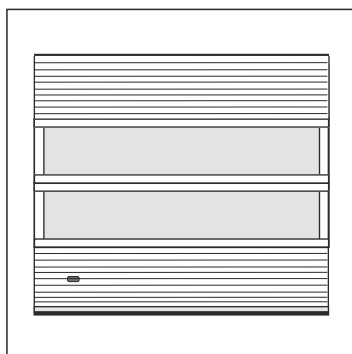

Brama NSM z sekcjami IP bez słupków (opcja)

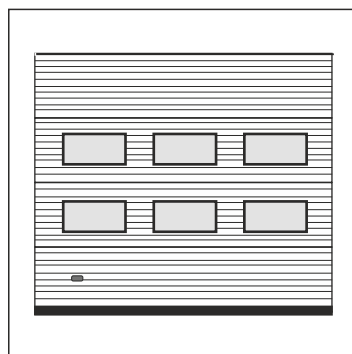

Brama NSM z oknami L2 (opcja)

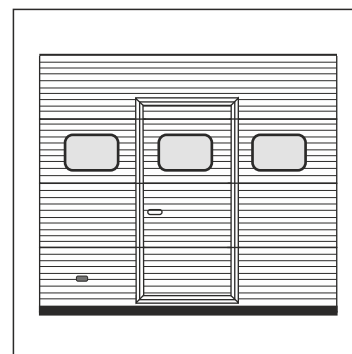

Brama NSM z drzwiami serwisowymi i oknami R10 (opcja)

Nice Steel Micro NSM

z zestawem automatyki - tryb pracy TOTMAN

NICE STEEL MICRO NSM - ceny netto

Charakterystyka bram:

- Segmentowa brama przemysłowa stalowa z V-profilowaniem NSM

Konstrukcja płaszcza bramy:

- Segmenty o wysokości 610 mm oraz 732 mm
- Ściany sekcji z blach stalowych o grubości 0,5 mm, ocynkowanych ogniowo, powleczonych poliestrem,
- Okucia boczne sekcji ocynkowane i pomalowane na kolor biały,
- Wypełnienie 40 mm bezfreonowa pianka poliuretanowa,
- Waga:
 - bramy o szerokości do 4750 mm: 13 kg/m²,
 - bramy o szerokości powyżej 4750 mm: 13,5 kg/m²,
- Wzór przetłoczeń: NSM – V-profilowanie,
- Faktura z zewnątrz: NSM – gładka,
- Faktura wewnątrz: NSM – Stucco,

Profile usztywniające/Okucia:

- Stosowane w bramach o szerokości od 4750 mm
- Liczba profili usztywniających zależy od wymiaru i konfiguracji bramy
- Pow. szer. 5250 mm stosowane są podwójne zawiasy boczne z długimi rolkami

System prowadzenia:

- Konstrukcja stalowa, ocynkowana ogniowo,
- Sprężyny skrętne testowane na min. 25.000 cykli,
- Brama otwierana ręcznie wyposażona w linkę i uchwyt dwustronny,
- Standardowo 2 kątowniki perforowane 40x40x3000 mm (oprócz prowadzenia VL, VL-S i VL-K),
- Prowadzenie: Standard NP

Zabezpieczenia:

- Rygiel ręczny,
- Zabezpieczenie w przypadku pęknięcia sprężyn,
- Zabezpieczenie w przypadku pęknięcia linek,

Kolory:

- Kolor od zewnątrz: Grupa Kolorów Standardowych
- Kolor od wewnątrz: Biel (zbliżony do RAL 9010).

Pozostałe wymiary i modele dostępne na zapytanie. [Opcje dodatkowe str. 100-102](#)

¹ W zakresie wysokości 1800 x 2210 mm ilość sekcji: 3, Max ilość sekcji IP: 2

Kolory standardowe:

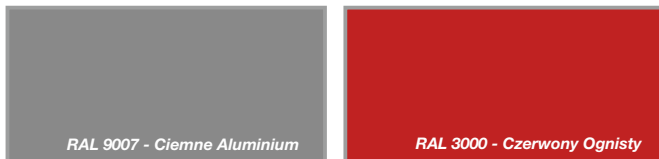

Podział przy max wysokości:	Ilość sekcji	Max ilość sekcji IP	Wysokość (mm)	Szerokość (mm)			
				2250	2260-2500	2510-2750	2760-3000
do wys. 2948 mm	4	3	2250 ¹	6 570	6 840	7 080	7 380
			2260-2375	6 590	6 870	7 120	7 420
			2380-2500	6 710	7 000	7 280	7 580
			2510-2625	6 910	7 180	7 430	7 730
			2630-2750	7 000	7 290	7 590	7 900
do wys. 3680 mm	5	4	2760-2875	7 140	7 430	7 730	8 000
			2880-3000	7 590	7 810	7 990	8 280
			3010-3125	7 730	8 100	8 380	8 670
			3130-3250	7 870	8 220	8 540	8 890
			3260-3375	7 670	8 320	8 670	9 060
do wys. 4412 mm	6	5	3380-3500	8 280	8 570	8 810	9 280
			3510-3625	8 400	8 670	8 950	9 420
			3630-3750	8 790	9 040	9 440	9 810
			3760-3875	8 420	9 220	9 570	9 970
			3880-4000	8 550	9 300	9 720	10 220
	7	6	4010-4125	8 650	9 540	9 850	10 340
			4130-4250	9 080	9 770	10 360	10 670
			4260-4375	9 220	9 730	10 240	10 790
			4380-4500	9 460	9 970	10 460	11 020
			4510-4625	9 570	10 380	11 170	11 480
			4630-4750	9 690	10 540	11 340	11 630
			4760-4875	9 810	10 640	11 460	11 770
			4880-5000	9 930	10 730	11 500	12 270

Ilość okien w sekcji IP		2			
Max. ilość okien L2/L3/R10/kratek wentyl. w sekcji		2			
Max. ilość okien L1 w sekcji		1			
Dopłata za przeszklenie sekcją IP	IP-1 Sekcja IP anodowana z pojedynczą szybą ³	350	380	450	470
	IP-2 Sekcja IP anodowana z pojedynczą szybą ASC ⁴	750	830	940	1 020
	IP-3 Sekcja IP anodowana z podwójną szybą ³	550	600	690	740
	IP-4 Sekcja IP anodowana z podwójną szybą ASC ⁴	940	1 030	1 160	1 260
	IP-5 Sekcja IP anodowana z blachą perforowaną ^{5,6}	680	730	850	900
	IP-6 Sekcja IP anodowana z siatką aluminiową ^{5,6}	690	750	860	920
	IP-7 Sekcja anodowana z aluminiową blachą perforowaną (otwory okrągłe o średnicy 10 mm) ⁶	810	890	1 010	1 090
	IP-8 Sekcja anodowana z przegrodą termiczną z podwójną szybą ³	910	990	1 130	1 220
	IP-9 Sekcja anodowana z przegrodą termiczną z podwójną szybą ASC ⁴	1 300	1 420	1 610	1 730

² W bramach o szerokości B > 6000 mm ilość sekcji IP/sekcji z oknami powyżej 1 szt. na zapytanie.

³ Tylko jako sekcja środkowa lub górna zamontowana w bramie.

⁴ Szyba ASC o podwyższonej odporności na zarysowania - jednostronne. Tylko jako sekcja środkowa lub górna zamontowana w bramie. Wewn. listwy przyszybowe szare PVC (brak opcji lakierowania).

⁵ Blacha stalowa 1 mm. Otwory 10 x 10 mm rozmieszczone co 8 mm

⁶ Rama sekcji IP anodowana - wypełnienie lakierowane w kolorze RAL 9006. Rama sekcji IP lakierowana - wypełnienie lakierowane w tym samym kolorze.

UWAGA. Pogrubioną czcionką w tabeli cenowej oznaczone są bramy o powierzchni > 32 m² (wał 1 ¼ cala)

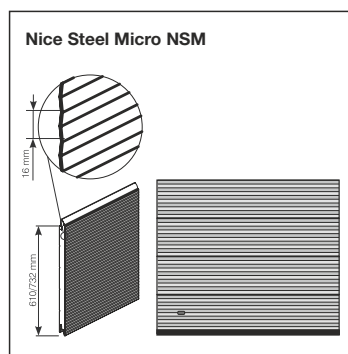

Segmentowa brama przemysłowa z V-profilowaniem

Szerokość (mm)

Wysokość (mm)	3010-3250	3260-3500	3510-3750	3760-4000	4010-4250	4260-4500	4510-4750	4760-5000	5010-5250	5260-5500	5510-5750	5760-6000	6010-6250	6260-6500	6510-6750	6760-7000
2250'	7 630	7 900	8 140	8 420	8 670	9 080	9 460	10 030	10 620	10 970	11 200	11 830	12 440	13 170	13 440	13 950
2260-2375	7 690	7 950	8 200	8 490	8 790	9 160	9 550	10 110	10 640	11 090	11 340	11 910	12 560	13 390	13 910	14 680
2380-2500	7 850	8 120	8 380	8 770	9 150	9 480	9 790	10 280	10 890	11 300	11 630	12 210	13 270	14 230	14 500	15 030
2510-2625	8 030	8 300	8 570	8 950	9 340	9 720	10 010	10 590	11 260	11 620	11 870	12 480	13 400	14 520	14 820	15 320
2630-2750	8 200	8 490	8 790	9 210	9 600	9 930	10 240	10 830	11 520	11 950	12 270	13 360	14 190	14 870	15 230	15 820
2760-2875	8 400	8 730	9 060	9 420	9 790	10 120	10 480	11 070	11 760	12 420	12 950	13 710	14 450	15 320	15 660	16 290
2880-3000	8 630	9 040	9 440	9 830	10 240	10 620	11 010	11 850	12 700	13 400	13 970	14 620	15 210	16 090	16 550	17 340
3010-3125	8 970	9 360	9 770	10 110	10 440	10 830	11 240	12 280	13 340	13 930	14 380	15 110	15 620	16 470	16 880	17 680
3130-3250	9 260	9 600	9 930	10 360	10 790	11 200	11 570	12 540	13 580	14 190	14 640	15 460	15 950	16 760	17 230	18 060
3260-3375	9 440	9 870	10 260	10 640	11 010	11 570	12 160	12 970	13 870	14 450	14 900	15 760	16 250	17 100	17 520	18 580
3380-3500	9 730	10 010	10 440	10 810	11 200	11 870	12 520	13 520	14 580	14 970	15 170	16 040	16 700	17 680	18 280	19 070
3510-3625	9 870	10 260	10 620	11 010	11 380	11 990	12 620	13 660	14 790	15 350	15 800	16 290	16 960	18 170	18 760	19 760
3630-3750	10 160	10 560	10 930	11 320	11 710	12 340	12 930	14 070	15 350	16 020	16 490	17 270	18 030	19 010	19 700	20 900
3760-3875	10 340	10 730	11 110	11 680	12 220	12 770	13 330	14 400	15 580	16 250	16 720	17 730	18 620	19 890	20 350	21 310
3880-4000	10 670	11 050	11 440	11 830	12 700	13 190	13 640	14 780	16 070	16 620	16 970	18 010	18 890	20 170	20 640	21 600
4010-4125	10 830	11 240	11 620	12 270	12 910	13 540	14 150	15 130	16 290	17 150	18 010	18 280	19 230	20 460	20 960	21 930
4130-4250	10 990	11 440	11 830	12 480	13 110	13 810	14 460	15 460	16 620	17 660	18 270	18 620	19 460	20 760	21 600	22 900
4260-4375	11 140	11 910	12 580	13 150	13 710	14 250	14 680	15 700	16 860	17 810	18 340	20 050	21 370	21 580	22 110	23 170
4380-4500	11 600	12 240	12 890	13 400	13 910	14 640	15 310	16 330	17 730	18 500	19 050	19 720	21 600	23 020	23 700	25 040
4510-4625	11 760	12 420	13 070	13 640	14 210	14 870	15 540	16 890	18 190	19 130	19 890	20 800	21 780	23 310	24 230	27 750
4630-4750	11 930	12 580	13 220	13 930	14 640	15 190	15 740	17 260	18 520	19 560	20 430	21 540	22 290	23 590	27 020	28 100
4760-4875	12 080	12 910	13 700	14 290	14 840	15 430	16 190	17 480	18 910	19 890	20 680	21 820	23 270	25 270	27 340	28 460
4880-5000	12 500	13 190	13 870	14 460	15 050	15 600	16 380	17 660	19 130	20 130	20 930	22 680	24 510	27 340	27 690	29 280

- Zestaw automatyki z silnikiem NDCMB054 (70 Nm)
- Zestaw automatyki z silnikiem NDCM0199 (100 Nm)

	3			4			5			6 ²			7 ²			
	3			4			5			6 ²			7 ²			
	2			3			4 ²			5 ²						
IP-1	500	520	590	620	690	850	930	960	1 000	1 190	1 270	1 310	1 410	1 450	1 540	1 570
IP-2	1 090	1 170	1 280	1 360	1 470	1 680	1 810	1 890	1 980	2 180	2 310	2 400	2 550	2 640	2 770	2 850
IP-3	790	840	930	980	1 080	1 260	1 360	1 420	1 480	1 680	1 780	1 840	1 970	2 040	2 140	2 200
IP-4	1 360	1 460	1 590	1 690	1 830	2 060	2 200	2 310	2 420	2 630	2 780	2 890	3 060	3 170	3 320	3 430
IP-5	970	1 020	1 130	1 190	1 300	1 520	1 640	1 710	1 780	2 030	2 160	2 220	2 380	2 450	2 580	2 650
IP-6	980	1 050	1 150	1 220	1 330	1 540	1 660	1 730	1 810	2 060	2 190	2 260	2 410	2 480	2 610	2 690
IP-7	1 160	1 240	1 370	1 440	1 570	1 800	1 940	2 020	2 110	2 360	2 510	2 590	2 760	2 850	2 990	3 080
IP-8	1 300	1 380	1 520	1 600	1 680	1 940	2 090	2 180	2 270	2 400	2 550	2 640	2 810	2 900	3 050	3 150
IP-9	1 860	1 990	2 170	2 300	2 430	2 740	2 930	3 060	3 200	3 340	3 540	3 680	3 880	4 030	4 220	4 360

Charakterystyka zestawu TOTMAN:

- Silownik **NDCMB054**, SDN-70-24 EL lub **NDCM0199**, SD-100-24 EL (zależy od wymiaru bramy)
- Zasilanie 3 x 400 V (gniazdo 5-pinowe, 16A)
- Elektroniczne wyłączniki krańcowe**
- Średnica otworu na wał 1" (25,4 mm)

- Moment obrotowy 70 Nm (NDCMB054), 100 Nm (NDCM0199)
- Prędkość obrotowa 24 obr./min.
- Awaryjne otwieranie za pomocą łańcucha (5 mb w zestawie – efektywna długość 2,5 mb)
- Intensywność pracy ED: S3-60%

- Centrala sterująca **D-PRO ACTION**
- Stopień zabezpieczenia: silnik IP 54, centrala IP65
- Przewód łączący silnik z centralą (7 mb)
- Przewód z gniazdem CEE (1 mb)

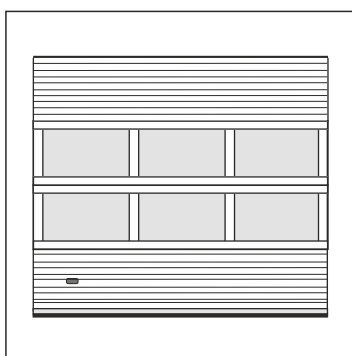

Brama NSM z sekcjami IP (opcja)

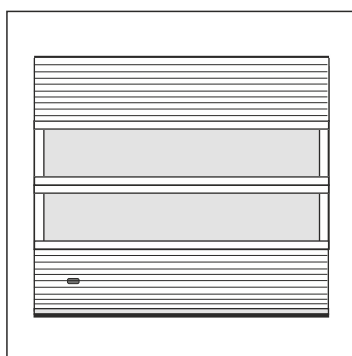

Brama NSM z sekcjami IP bez słupków (opcja)

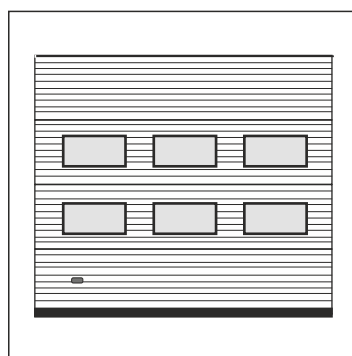

Brama NSM z oknami L2 (opcja)

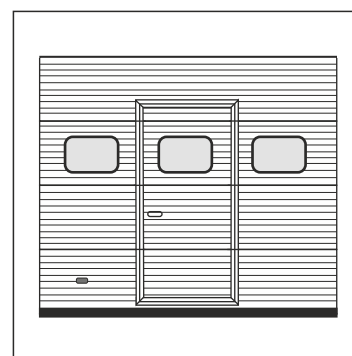

Brama NSM z drzwiami serwisowymi i oknami R10 (opcja)

Nice Steel Micro NSM

z zestawem automatyki - tryb pracy AUTOMAT

NICE STEEL MICRO NSM - ceny netto

Charakterystyka bram:

- Segmentowa brama przemysłowa stalowa z V-profilowaniem NSM

Konstrukcja płaszcza bramy:

- Segmenty o wysokości 610 mm oraz 732 mm
- Ściany sekcji z blach stalowych o grubości 0,5 mm, ocynkowanych ogniowo, powleczonych poliestrem,
- Okucia boczne sekcji ocynkowane i pomalowane na kolor biały,
- Wypełnienie 40 mm bezfreonowa pianka poliuretanowa,
- Waga:
 - bramy o szerokości do 4750 mm: 13 kg/m²,
 - bramy o szerokości powyżej 4750 mm: 13,5 kg/m²,
- Wzór przetłoczeń: NSM – V-profilowanie,
- Faktura z zewnątrz: NSM – gładka,
- Faktura wewnątrz: NSM – Stucco,

Profile usztywniające/Okucia:

- Stosowane w bramach o szerokości od 4750 mm
- Liczba profili usztywniających zależy od wymiaru i konfiguracji bramy
- Pow. szer. 5250 mm stosowane są podwójne zawiasy boczne z długimi rolkami

System prowadzenia:

- Konstrukcja stalowa, ocynkowana ogniowo,
- Sprężyny skrętne testowane na min. 25.000 cykli,
- Brama otwierana ręcznie wyposażona w linkę i uchwyt dwustronny,
- Standardowo 2 kątowniki perforowane 40x40x3000 mm (oprócz prowadzenia VL, VL-S i VL-K),
- Prowadzenie: Standard NP

Zabezpieczenia:

- Rygiel ręczny,
- Zabezpieczenie w przypadku pęknięcia sprężyn,
- Zabezpieczenie w przypadku pęknięcia linek,

Kolory:

- Kolor od zewnątrz: Grupa Kolorów Standardowych
- Kolor od wewnątrz: Biel (zbliżony do RAL 9010).

Pozostałe wymiary i modele dostępne na zapytanie. [Opcje dodatkowe str. 100-102](#)

¹ W zakresie wysokości 1800 x 2210 mm ilość sekcji: 3, Max ilość sekcji IP: 2

Kolory standardowe:

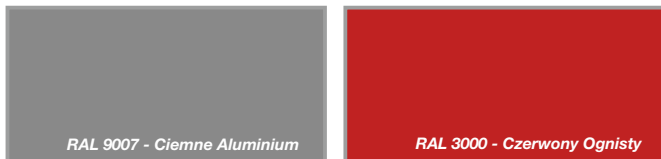

Podział przy max wysokości:	Ilość sekcji	Max ilość sekcji IP	Wysokość (mm)	Szerokość (mm)			
				2250	2260-2500	2510-2750	2760-3000
do wys. 2948 mm	4	3	2250 ¹	7 050	7 320	7 560	7 860
			2260-2375	7 070	7 350	7 600	7 900
			2380-2500	7 190	7 480	7 760	8 060
			2510-2625	7 390	7 660	7 910	8 210
			2630-2750	7 480	7 770	8 070	8 380
do wys. 3680 mm	5	4	2760-2875	7 620	7 910	8 210	8 480
			2880-3000	8 070	8 290	8 470	8 760
			3010-3125	8 210	8 580	8 860	9 150
			3130-3250	8 350	8 700	9 020	9 370
			3260-3375	8 150	8 800	9 150	9 540
do wys. 4412 mm	6	5	3380-3500	8 760	9 050	9 290	9 760
			3510-3625	8 880	9 150	9 430	9 900
			3630-3750	9 270	9 520	9 920	10 290
			3760-3875	8 900	9 700	10 050	10 450
			3880-4000	9 030	9 780	10 200	10 700
			4010-4125	9 130	10 020	10 330	10 820
			4130-4250	9 560	10 250	10 840	11 150
			4260-4375	9 700	10 210	10 720	11 270
			4380-4500	9 940	10 450	10 940	11 500
7	6	4510-4625	10 050	10 860	11 650	11 960	
		4630-4750	10 170	11 020	11 820	12 110	
		4760-4875	10 290	11 120	11 940	12 250	
		4880-5000	10 410	11 210	11 980	12 750	

Ilość okien w sekcji IP		2			
Max. ilość okien L2/L3/R10/kratek wentyl. w sekcji		2			
Max. ilość okien L1 w sekcji		1			
Dopłata za przeszklenie sekcją IP	IP-1 Sekcja IP anodowana z pojedynczą szybą ³	350	380	450	470
	IP-2 Sekcja IP anodowana z pojedynczą szybą ASC ⁴	750	830	940	1 020
	IP-3 Sekcja IP anodowana z podwójną szybą ³	550	600	690	740
	IP-4 Sekcja IP anodowana z podwójną szybą ASC ⁴	940	1 030	1 160	1 260
	IP-5 Sekcja IP anodowana z blachą perforowaną ^{5,6}	680	730	850	900
	IP-6 Sekcja IP anodowana z siatką aluminiową ^{5,6}	690	750	860	920
	IP-7 Sekcja anodowana z aluminiową blachą perforowaną (otwory okrągłe o średnicy 10 mm) ⁶	810	890	1 010	1 090
	IP-8 Sekcja anodowana z przegrodą termiczną z podwójną szybą ³	910	990	1 130	1 220
	IP-9 Sekcja anodowana z przegrodą termiczną z podwójną szybą ASC ⁴	1 300	1 420	1 610	1 730

- ² W bramach o szerokości B > 6000 mm ilość sekcji IP/sekcji z oknami powyżej 1 szt. na zapytanie.
³ Tylko jako sekcja środkowa lub górna zamontowana w bramie.
⁴ Szyba ASC o podwyższonej odporności na zarysowania - jednostronne. Tylko jako sekcja środkowa lub górna zamontowana w bramie. Wewn. listwy przyszybowe szare PVC (brak opcji lakierowania).
⁵ Blacha stalowa 1 mm. Otwory 10 x 10 mm rozmieszczone co 8 mm
⁶ Rama sekcji IP anodowana - wypełnienie lakierowane w kolorze RAL 9006. Rama sekcji IP lakierowana - wypełnienie lakierowane w tym samym kolorze.
UWAGA. Pogrubiną czcionką w tabeli cenowej oznaczone są bramy o powierzchni > 32 m² (wał 1 ¼ cala)

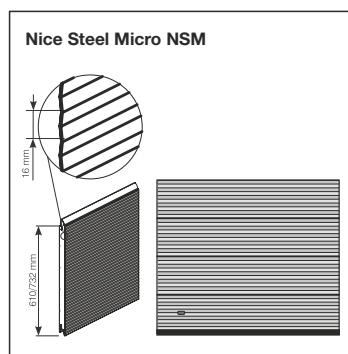

Segmentowa brama przemysłowa z V-profilowaniem

Szerokość (mm)

Wysokość (mm)	3010-3250	3260-3500	3510-3750	3760-4000	4010-4250	4260-4500	4510-4750	4760-5000	5010-5250	5260-5500	5510-5750	5760-6000	6010-6250	6260-6500	6510-6750	6760-7000
2250'	8 110	8 380	8 620	8 900	9 150	9 560	9 940	10 510	11 100	11 450	11 680	12 310	12 920	13 650	13 920	14 430
2260-2375	8 170	8 430	8 680	8 970	9 270	9 640	10 030	10 590	11 120	11 570	11 820	12 390	13 040	13 870	14 390	15 160
2380-2500	8 330	8 600	8 860	9 250	9 630	9 960	10 270	10 760	11 370	11 780	12 110	12 690	13 750	14 710	14 980	15 510
2510-2625	8 510	8 780	9 050	9 430	9 820	10 200	10 490	11 070	11 740	12 100	12 350	12 960	13 880	15 000	15 300	15 800
2630-2750	8 680	8 970	9 270	9 690	10 080	10 410	10 720	11 310	12 000	12 430	12 750	13 840	14 670	15 350	15 710	16 300
2760-2875	8 880	9 210	9 540	9 900	10 270	10 600	10 960	11 550	12 240	12 900	13 430	14 190	14 930	15 800	16 140	16 770
2880-3000	9 110	9 520	9 920	10 310	10 720	11 100	11 490	12 330	13 180	13 880	14 450	15 100	15 690	16 570	17 030	17 820
3010-3125	9 450	9 840	10 250	10 590	10 920	11 310	11 720	12 760	13 820	14 410	14 860	15 590	16 100	16 950	17 360	18 160
3130-3250	9 740	10 080	10 410	10 840	11 270	11 680	12 050	13 020	14 060	14 670	15 120	15 940	16 430	17 240	17 710	18 540
3260-3375	9 920	10 350	10 740	11 120	11 490	12 050	12 640	13 450	14 350	14 930	15 380	16 240	16 730	17 580	18 000	19 060
3380-3500	10 210	10 490	10 920	11 290	11 680	12 350	13 000	14 000	15 060	15 450	15 650	16 520	17 180	18 160	18 760	19 550
3510-3625	10 350	10 740	11 100	11 490	11 860	12 470	13 100	14 140	15 270	15 830	16 280	16 770	17 440	18 650	19 240	20 240
3630-3750	10 640	11 040	11 410	11 800	12 190	12 820	13 410	14 550	15 830	16 500	16 970	17 750	18 510	19 490	20 180	21 380
3760-3875	10 820	11 210	11 590	12 160	12 700	13 250	13 810	14 880	16 060	16 730	17 200	18 210	19 100	20 370	20 830	21 790
3880-4000	11 150	11 530	11 920	12 310	13 180	13 670	14 120	15 260	16 550	17 100	17 450	18 490	19 370	20 650	21 120	22 080
4010-4125	11 310	11 720	12 100	12 750	13 390	14 020	14 630	15 610	16 770	17 630	18 490	18 760	19 710	20 940	21 440	22 410
4130-4250	11 470	11 920	12 310	12 960	13 590	14 290	14 940	15 940	17 100	18 140	18 750	19 100	19 940	21 240	22 080	23 380
4260-4375	11 620	12 390	13 060	13 630	14 190	14 730	15 160	16 180	17 340	18 290	18 820	20 530	21 850	22 060	22 590	23 650
4380-4500	12 080	12 720	13 370	13 880	14 390	15 120	15 790	16 810	18 210	18 980	19 530	20 200	22 080	23 500	24 180	25 520
4510-4625	12 240	12 900	13 550	14 120	14 690	15 350	16 020	17 370	18 670	19 610	20 370	21 280	22 260	23 790	24 710	28 230
4630-4750	12 410	13 060	13 700	14 410	15 120	15 670	16 220	17 740	19 000	20 040	20 910	22 020	22 770	24 070	27 500	28 580
4760-4875	12 560	13 390	14 180	14 770	15 320	15 910	16 670	17 960	19 390	20 370	21 160	22 300	23 750	25 750	27 820	28 940
4880-5000	12 980	13 670	14 350	14 940	15 530	16 080	16 860	18 140	19 610	20 610	21 410	23 160	24 990	27 820	28 170	29 760

- Zestaw automatyki z silnikiem NDCMB054 (70 Nm)
- Zestaw automatyki z silnikiem NDCM0199 (100 Nm)

	3			4			5			6 ²			7 ²			
	3			4			5			6 ²			7 ²			
	2			3			4 ²			5 ²						
IP-1	500	520	590	620	690	850	930	960	1 000	1 190	1 270	1 310	1 410	1 450	1 540	1 570
IP-2	1 090	1 170	1 280	1 360	1 470	1 680	1 810	1 890	1 980	2 180	2 310	2 400	2 550	2 640	2 770	2 850
IP-3	790	840	930	980	1 080	1 260	1 360	1 420	1 480	1 680	1 780	1 840	1 970	2 040	2 140	2 200
IP-4	1 360	1 460	1 590	1 690	1 830	2 060	2 200	2 310	2 420	2 630	2 780	2 890	3 060	3 170	3 320	3 430
IP-5	970	1 020	1 130	1 190	1 300	1 520	1 640	1 710	1 780	2 030	2 160	2 220	2 380	2 450	2 580	2 650
IP-6	980	1 050	1 150	1 220	1 330	1 540	1 660	1 730	1 810	2 060	2 190	2 260	2 410	2 480	2 610	2 690
IP-7	1 160	1 240	1 370	1 440	1 570	1 800	1 940	2 020	2 110	2 360	2 510	2 590	2 760	2 850	2 990	3 080
IP-8	1 300	1 380	1 520	1 600	1 680	1 940	2 090	2 180	2 270	2 400	2 550	2 640	2 810	2 900	3 050	3 150
IP-9	1 860	1 990	2 170	2 300	2 430	2 740	2 930	3 060	3 200	3 340	3 540	3 680	3 880	4 030	4 220	4 360

Charakterystyka zestawu AUTOMAT (IMPULS):

- Silownik **NDCMB054**, SDN-70-24 EL lub **NDCM0199**, SD-100-24 EL (zależy od wymiaru bramy)
- Zasilanie 3 x 400 V (gniazdo 5-pinowe, 16A)
- **Elektroniczne wyłączniki krańcowe**
- Średnica otworu na wał 1" (25,4 mm)
- Moment obrotowy 70 Nm (NDCMB054), 100 Nm (NDCM0199)

- Prędkość obrotowa 24 obr./min.
- Awaryjne otwieranie za pomocą łańcucha (5 mb w zestawie – efektywna długość 2,5 mb)
- Intensywność pracy ED: S3-60%
- Centrala sterująca **D-PRO ACTION**
- Stopień zabezpieczenia: silnik IP 54, centrala IP65
- Przewód łączący silnik z centralą (7 mb)
- Przewód z gniazdem CEE (1 mb)

- 5-cio żyłowy kabel spiralny (6)
- **Krawędziowe zabezpieczenie optyczne – system dwupuszkowy:**
 - para fotokomórek (2)
 - przewód łączący (3)
 - puszka przyłączeniowa 1 – NDA012, z czujnikiem regulacji położenia dolnego bramy (4)
 - puszka przyłączeniowa 2 – NDA011 (5)

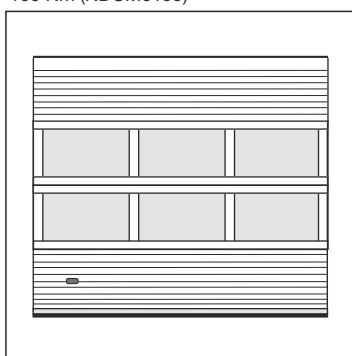

Brama NSM z sekcjami IP (opcja)

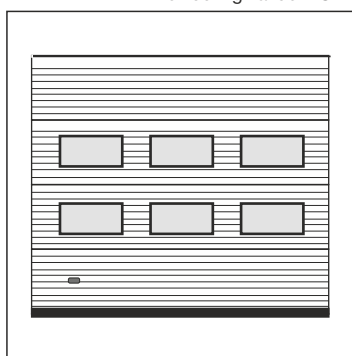

Brama NSM z oknami L2 (opcja)

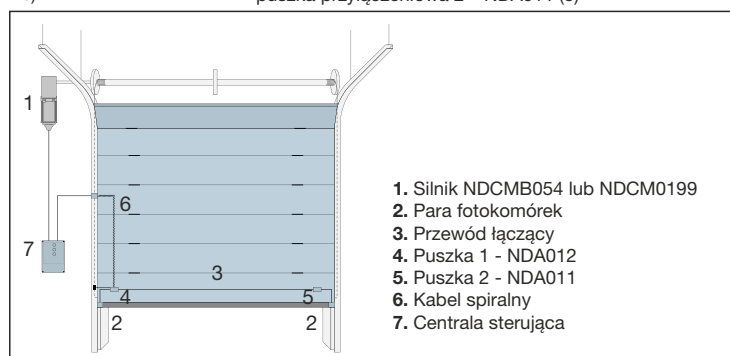

Schemat podłączenia systemu dwupuszkowego

Nice Steel Basic NSB ręczne kolory standardowe

Charakterystyka bram:

- Segmentowa brama przemysłowa stalowa z tłoczeniem wąskim

Konstrukcja płaszczu bramy:

- Segmenty o wysokości 610 mm oraz 732 mm,
- Ściany sekcji z blach stalowych o grubości 0,5 mm, ocynkowanych ogniowo, powleczonych poliestrem,
- Okucia boczne sekcji ocynkowane (w kolorze ocynku),
- Typ zawiasów jak w bramie garażowej,
- Wypełnienie 40 mm bezfreonowa pianka poliuretanowa,
- Waga 13 kg/m²,
- Wzór – przetłoczenia wąskie poziome,
- Faktura z zewnątrz Stucco,
- Faktura wewnątrz Stucco,

System prowadzenia:

- Konstrukcja stalowa, ocynkowana ogniowo,
- Sprężyny skrętne testowane na min. 25.000 cykli,
- Brama otwierana ręcznie wyposażona w linkę i uchwyt dwustronny,
- Prowadzenie bez poprzeczki montażowej na prowadnicach poziomych (możliwe zamówienie jako opcja dodatkowa),
- Standardowo 2 kątowniki perforowane 30x30x2000 mm,
- Prowadzenie: Standard NP

Zabezpieczenia:

- Rygiel ręczny,
- Zabezpieczenie w przypadku pęknięcia sprężyn,
- Zabezpieczenie w przypadku pęknięcia linek,

Kolory:

- Kolor od zewnątrz: Grupa Kolorów Standardowych
- Kolor od wewnątrz: Biel (zbliżony do RAL 9010).

¹ W zakresie wysokości 1800 x 2210 mm ilość sekcji 3, Max ilość sekcji IP: 2

Dostępne opcje dodatkowe: strony 100-102

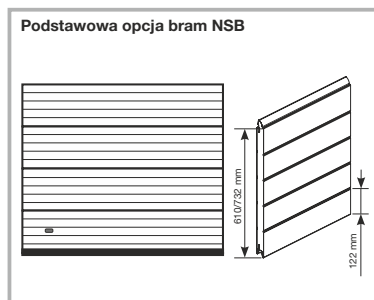

Kolory standardowe:



Segmentowe bramy przemysłowe z tłoczeniem płaskim NICE STEEL BASIC NSB - ceny netto

Podział przy max wysokości:	Ilość sekcji	Max ilość sekcji IP	Wysokość (mm)	Szerokość (mm)							
				2250	2260-2500	2510-2750	2760-3000	3010-3250	3260-3500	3510-3750	3760-4000
do wys. 2948 mm	4	3	2250 ¹	4 020	4 270	4 470	4 740	4 970	5 210	5 420	5 660
			2260-2375	4 040	4 290	4 510	4 770	5 020	5 240	5 470	5 730
			2380-2500	4 150	4 400	4 650	4 920	5 160	5 400	5 630	5 980
			2510-2625	4 320	4 570	4 790	5 050	5 320	5 560	5 800	6 130
			2630-2750	4 400	4 670	4 930	5 210	5 470	5 730	6 000	6 370
			2760-2875	4 530	4 790	5 050	5 300	5 650	5 940	6 240	6 550
do wys. 3680 mm	5	4	2880-3000	4 930	5 120	5 280	5 540	5 850	6 220	6 570	6 920
			3010-3125	5 050	5 380	5 630	5 890	6 150	6 500	6 860	7 170
			3130-3250	5 170	5 490	5 770	6 090	6 420	6 710	7 010	7 390
			3260-3375	5 000	5 580	5 890	6 240	6 570	6 960	7 310	7 640
			3380-3500	5 540	5 800	6 010	6 430	6 830	7 080	7 460	7 790
			3510-3625	5 650	5 890	6 130	6 550	6 960	7 310	7 620	7 970
do wys. 4375 mm	6	5	3630-3750	6 000	6 220	6 570	6 910	7 220	7 570	7 900	8 250
			3760-3875	5 660	6 380	6 690	7 040	7 370	7 720	8 060	8 570
			3880-4000	5 780	6 450	6 820	7 270	7 670	8 000	8 350	8 700
			4010-4125	5 870	6 660	6 940	7 370	7 810	8 180	8 510	9 090
			4130-4250	6 260	6 860	7 390	7 670	7 950	8 350	8 700	9 280
			4260-4375	6 380	6 830	7 290	7 780	8 090	8 770	9 360	9 870
Ilość okien w sekcji IP				2		3			4		
Max. ilość okien L2/L3/R10/kratek wentyl. w sekcji				2		3			4		
Max. ilość okien L1 w sekcji				1		2					
Dopłata za przeszklenie sekcji IP	IP-1 Sekcja IP anodowana z pojedynczą szybą ³			350	380	450	470	500	520	590	620
	IP-2 Sekcja IP anodowana z pojedynczą szybą ASC ⁴			750	830	940	1 020	1 090	1 170	1 280	1 360
	IP-3 Sekcja IP anodowana z podwójną szybą ³			550	600	690	740	790	840	930	980
	IP-4 Sekcja IP anodowana z podwójną szybą ASC ⁴			940	1 030	1 160	1 260	1 360	1 460	1 590	1 690
	IP-5 Sekcja IP anodowana z blachą perforowaną ^{5,6}			680	730	850	900	970	1 020	1 130	1 190
	IP-6 Sekcja IP anodowana z siatką aluminiową ^{5,6}			690	750	860	920	980	1 050	1 150	1 220
	IP-7 Sekcja anodowana z aluminiową blachą perforowaną (otwory okrągłe o średnicy 10 mm) ⁵			810	890	1 010	1 090	1 160	1 240	1 370	1 440
	IP-8 Sekcja anodowana z przegrodą termiczną z podwójną szybą ³			910	990	1 130	1 220	1 300	1 380	1 520	1 600
	IP-9 Sekcja anodowana z przegrodą termiczną z podwójną szybą ASC ⁴			1 300	1 420	1 610	1 730	1 860	1 990	2 170	2 300

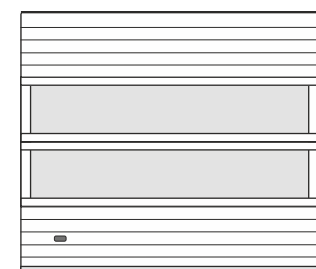
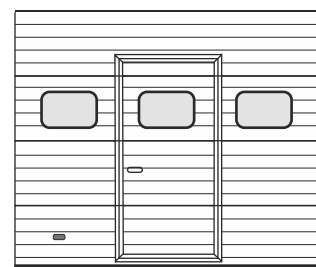
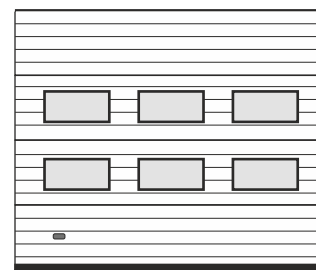

³ Tylko jako sekcja środkowa lub górna zamontowana w bramie.

⁴ Szyba ASC o podwyższonej odporności na zarysowania - jednostronne. Tylko jako sekcja środkowa lub górna zamontowana w bramie. Wewn. listwy przyszybowe szare PVC (brak opcji lakierowania)

⁵ Blacha stalowa 1 mm. Otwory 10 x 10 mm rozmieszczone co 8 mm

⁶ Rama sekcji IP anodowana - wypełnienie lakierowane w kolorze RAL 9006. Rama sekcji IP lakierowana - wypełnienie lakierowane w tym samym kolorze.

Nice Steel Basic NSB - TOTMAN / AUTOMAT

kolory standardowe

NICE STEEL BASIC NSB z zestawem automatyki - tryb pracy TOTMAN, kolory standardowe - ceny netto

Podział przy max wysokości:	Ilość sekcji	Max ilość sekcji IP	Wysokość (mm)	Szerokość (mm)							
				2250	2260-2500	2510-2750	2760-3000	3010-3250	3260-3500	3510-3750	3760-4000
do wys. 2948 mm	4	3	2250 ¹	6 070	6 320	6 520	6 790	7 020	7 260	7 470	7 710
			2260-2375	6 090	6 340	6 560	6 820	7 070	7 290	7 520	7 780
			2380-2500	6 200	6 450	6 700	6 970	7 210	7 450	7 680	8 030
			2510-2625	6 370	6 620	6 840	7 100	7 370	7 610	7 850	8 180
			2630-2750	6 450	6 720	6 980	7 260	7 520	7 780	8 050	8 420
			2760-2875	6 580	6 840	7 100	7 350	7 700	7 990	8 290	8 600
do wys. 3680 mm	5	4	2880-3000	6 980	7 170	7 330	7 590	7 900	8 270	8 620	8 970
			3010-3125	7 100	7 430	7 680	7 940	8 200	8 550	8 910	9 220
			3130-3250	7 220	7 540	7 820	8 140	8 470	8 760	9 060	9 440
			3260-3375	7 050	7 630	7 940	8 290	8 620	9 010	9 360	9 690
			3380-3500	7 590	7 850	8 060	8 480	8 880	9 130	9 510	9 840
			3510-3625	7 700	7 940	8 180	8 600	9 010	9 360	9 670	10 020
do wys. 4375 mm	6	5	3630-3750	8 050	8 270	8 620	8 960	9 270	9 620	9 950	10 300
			3760-3875	7 710	8 430	8 740	9 090	9 420	9 770	10 110	10 620
			3880-4000	7 830	8 500	8 870	9 320	9 720	10 050	10 400	10 750
			4010-4125	7 920	8 710	8 990	9 420	9 860	10 230	10 560	11 140
			4130-4250	8 310	8 910	9 440	9 720	10 000	10 400	10 750	11 330
			4260-4375	8 430	8 880	9 340	9 830	10 140	10 820	11 410	11 920

Nice Steel Basic z zestawem TOTMAN

Charakterystyka zestawu:

- Silownik **NDCMB054**, SDN-70-24-EL
- Zasilanie 3 x 400 V (gniazdo 5-pinowe, 16A)
- **Elektroniczne wyłączniki krańcowe**
- Średnica otworu na wał 1" (25,4 mm)
- Moment obrotowy 70 Nm
- Prędkość obrotowa 24 obr/min.
- Awaryjne otwieranie za pomocą łańcucha (5 mb w zestawie – efektywna długość 2,5 mb)
- Intensywność pracy ED: S3-60%
- Centrala sterująca **D-PRO ACTION**
- Stopień zabezpieczenia: silnik IP 54, centrala IP65
- Przewód łączący silnik z centralą (7 mb)
- Przewód z gniazdem CEE (1 mb)

Zestaw automatyki z silnikiem NDCMB054 (70 Nm)

Charakterystyka zestawu AUTOMAT (IMPULS):

- Silownik **NDCMB054**, SDN-70-24 EL
- Zasilanie 3 x 400 V (gniazdo 5-pinowe, 16A)
- **Elektroniczne wyłączniki krańcowe**
- Średnica otworu na wał 1" (25,4 mm)
- Moment obrotowy 70 Nm
- Prędkość obrotowa 24 obr/min.
- Awaryjne otwieranie za pomocą łańcucha (5 mb w zestawie – efektywna długość 2,5 mb)
- Intensywność pracy ED: S3-60%
- Centrala sterująca **D-PRO ACTION**
- Stopień zabezpieczenia: silnik IP 54, centrala IP65
- Przewód łączący silnik z centralą (7 mb)
- Przewód z gniazdem CEE (1 mb)
- 5-cio żyłowy kabel spiralny (6)
- **Krawędziowe zabezpieczenie optyczne – system dwupuszkowy:**

- para fotokomórek (2)
- przewód łączący (3)
- puszka przyłączeniowa 1 – NDA012, z czujnikiem regulacji położenia dolnego bramy (4)
- puszka przyłączeniowa 2 – NDA011 (5)
- Odbojniki PCV listwy krawędziowej

Zestaw automatyki z silnikiem NDCMB054 (70 Nm)

Schemat podłączenia systemu dwupuszkowego

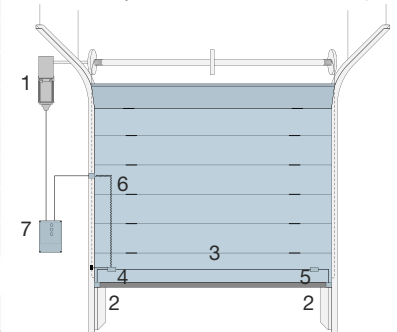

1. Silnik NDCMB054
2. Para fotokomórek
3. Przewód łączący
4. Puszka 1 - NDA012
5. Puszka 2 - NDA011
6. Kabel spiralny
7. Centrala sterująca

³ Tylko jako sekcja środkowa lub górna zamontowana w bramie.

⁴ Szyba ASC o podwyższonej odporności na zarysowania - jednostronne. Tylko jako sekcja środkowa lub górna zamontowana w bramie. Wewn. listwy przyszybowe szare PVC (brak opcji lakierowania).

⁵ Blacha stalowa 1 mm. Otwory 10 x 10 mm rozmieszczone co 8 mm

⁶ Rama sekcji IP anodowana - wypełnienie lakierowane w kolorze RAL 9006. Rama sekcji IP lakierowana - wypełnienie lakierowane w tym samym kolorze.

NICE STEEL BASIC NSB z zestawem automatyki - tryb pracy AUTOMAT, kolory standardowe - ceny netto

Podział przy max wysokości:	Ilość sekcji	Max ilość sekcji IP	Wysokość (mm)	Szerokość (mm)							
				2250	2260-2500	2510-2750	2760-3000	3010-3250	3260-3500	3510-3750	3760-4000
do wys. 2948 mm	4	3	2250 ¹	6 550	6 800	7 000	7 270	7 500	7 740	7 950	8 190
			2260-2375	6 570	6 820	7 040	7 300	7 550	7 770	8 000	8 260
			2380-2500	6 680	6 930	7 180	7 450	7 690	7 930	8 160	8 510
			2510-2625	6 850	7 100	7 320	7 580	7 850	8 090	8 330	8 660
			2630-2750	6 930	7 200	7 460	7 740	8 000	8 260	8 530	8 900
			2760-2875	7 060	7 320	7 580	7 830	8 180	8 470	8 770	9 080
do wys. 3680 mm	5	4	2880-3000	7 460	7 650	7 810	8 070	8 380	8 750	9 100	9 450
			3010-3125	7 580	7 910	8 160	8 420	8 680	9 030	9 390	9 700
			3130-3250	7 700	8 020	8 300	8 620	8 950	9 240	9 540	9 920
			3260-3375	7 530	8 110	8 420	8 770	9 100	9 490	9 840	10 170
			3380-3500	8 070	8 330	8 540	8 960	9 360	9 610	9 990	10 320
			3510-3625	8 180	8 420	8 660	9 080	9 490	9 840	10 150	10 500
do wys. 4375 mm	6	5	3630-3750	8 530	8 750	9 100	9 440	9 750	10 100	10 430	10 780
			3760-3875	8 190	8 910	9 220	9 570	9 900	10 250	10 590	11 100
			3880-4000	8 310	8 980	9 350	9 800	10 200	10 530	10 880	11 230
			4010-4125	8 400	9 190	9 470	9 900	10 340	10 710	11 040	11 620
			4130-4250	8 790	9 390	9 920	10 200	10 480	10 880	11 230	11 810
			4260-4375	8 910	9 360	9 820	10 310	10 620	11 300	11 890	12 400

ILOŚĆ OKIEN W SEKCJI IP / MAX. ILOŚĆ OKIEN W SEKCJI / DOPLATA ZA SEKCJE IP W BRAMACH NSB

Ilość okien w sekcji IP		2		3		4			
Max. ilość okien L2/L3/R10/kratek wentyl. w sekcji		2		3		4			
Max. ilość okien L1 w sekcji		1		2					
Dopłata za przeszklecie sekcją IP	IP-1 Sekcja IP anodowana z pojedynczą szybą ³	350	380	450	470	500	520	590	620
	IP-2 Sekcja IP anodowana z pojedynczą szybą ASC ⁴	750	830	940	1 020	1 090	1 170	1 280	1 360
	IP-3 Sekcja IP anodowana z podwójną szybą ³	550	600	690	740	790	840	930	980
	IP-4 Sekcja IP anodowana z podwójną szybą ASC ⁴	940	1 030	1 160	1 260	1 360	1 460	1 590	1 690
	IP-5 Sekcja IP anodowana z blachą perforowaną ^{5,6}	680	730	850	900	970	1 020	1 130	1 190
	IP-6 Sekcja IP anodowana z siatką aluminiową ⁶	690	750	860	920	980	1 050	1 150	1 220
	IP-7 Sekcja anodowana z aluminiową blachą perforowaną (otwory okrągłe o średnicy 10 mm) ⁶	810	890	1 010	1 090	1 160	1 240	1 370	1 440
	IP-8 Sekcja anodowana z przegrodą termiczną z podwójną szybą ³	910	990	1 130	1 220	1 300	1 380	1 520	1 600
	IP-9 Sekcja anodowana z przegrodą termiczną z podwójną szybą ASC ⁴	1 300	1 420	1 610	1 730	1 860	1 990	2 170	2 300

Nice Typy prowadzeń i wymiary montażowe

Dostępne systemy prowadzenia:

NP Standardowe

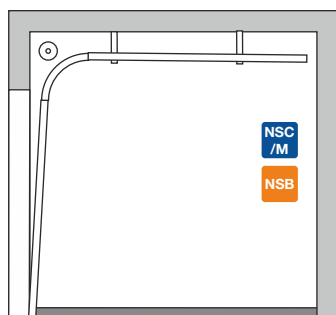

LHRF niskie ze sprężynami z przodu

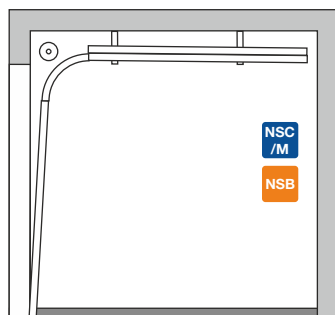

LHR oraz LHR-B oraz LHR-HD niskie ze sprężynami z tyłu

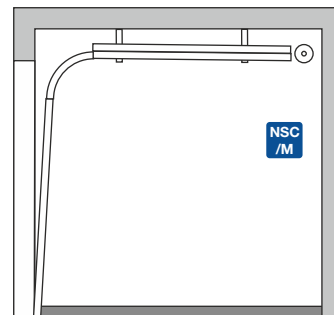

FTR Standardowe wzdłuż konstrukcji dachu

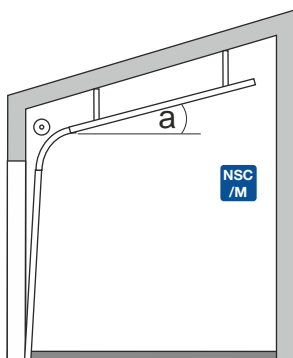

FHL wysokie wzdłuż konstrukcji dachu

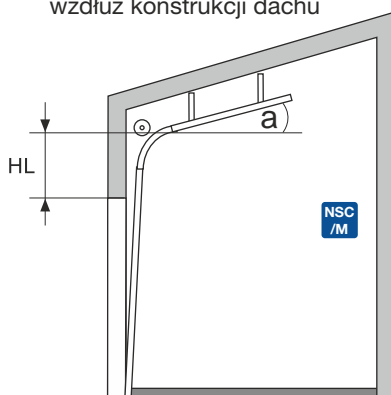

FLH niskie wzdłuż konstrukcji dachu (na zapytanie)

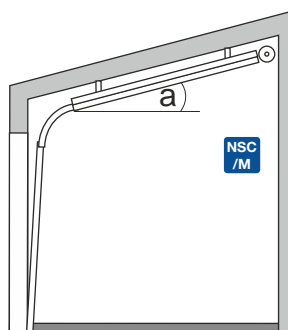

HL wysokie

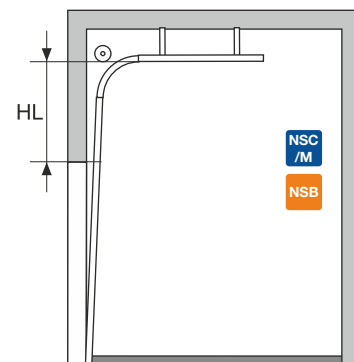

HL-K wysokie na konsolach

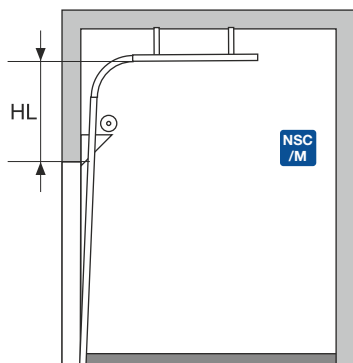

VL pionowe

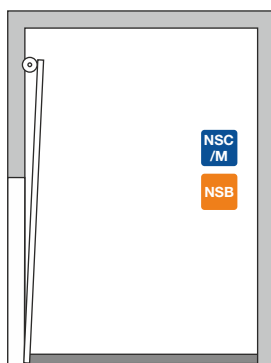

VL-S pionowe bez łamania

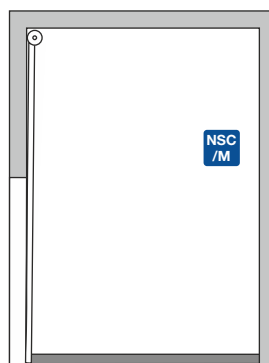

VL-K pionowe na konsolach

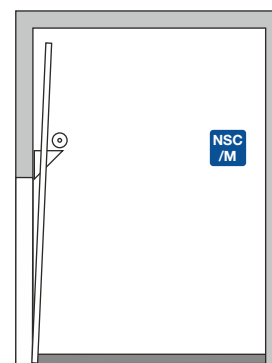

- B - szerokość otworu
- H - wysokość otworu
- S - wysokość nadproża
- W - węgarek boczny
- D - głębokość zabudowy
- a - kąt nachylenia dachu
- HL - wysokość przewyższenia bramy

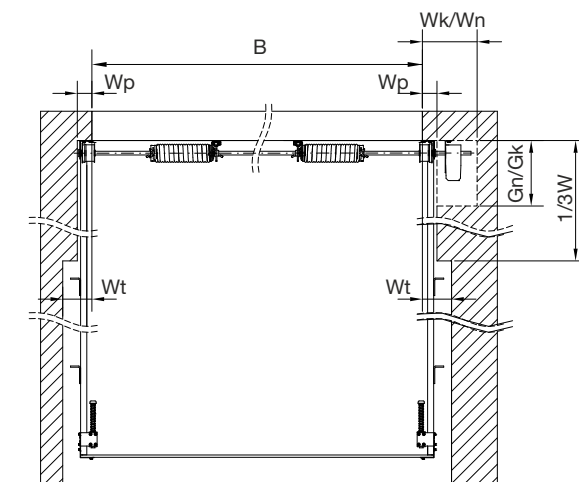
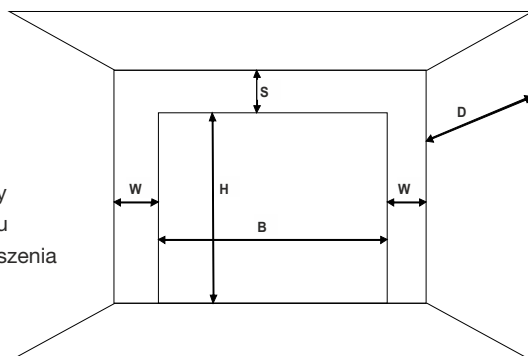

Gn - Głębokość wbudowana dla napędu (400 mm)
Gk - Głębokość wbudowana dla mechanizmu łańcuchowego (270 mm)

Nice Typy prowadzeń i wymiary montażowe

Prowadzenia NP, LHR, LHR-B, LHRF, FTR, FLH, VL, VL-K Wymagania instalacyjne											
Prowadzenie	Max. powierzchnia bramy (m ²)	B max. -max szerokość bramy (mm)	H max. -max wysokość bramy (mm)	S min. -min.wysokość nadproża (mm)	Wp węgierek przód (mm)	Wt węgierek z uwzgl. podwieszeń (mm)	Wk min. węgierek kołowrót/napęd (mm)	Wn węgierek napęd (mm)	Wysokość światła wjazdu (mm)	Głębokość zabudowy D min. (mm)	Dostępny kąt pochylecia prowadnic α
NSC /M NSB NP	nd.	8000	5510	450	100	140	270	440	Ręczna H-50 Autom. = H	H + 675	nd.
			7000	510							
NSC /M LHR (HD*)	20 (28*)	6000	5000	180	160	160	290	440	Ręczna H-200 Autom. H-130	H + 1200	nd.
NSC /M LHR-B (HD*)	20 (28*)	8000	5000	min. 180, max. 245	160	160	290		Ręczna H-150 Autom. H-50	H + 330	
NSC /M NSB LHRF	32	8000	5000	320 NSC 300 NSB	100	140	270	440	Ręczna H-50 Autom. = H	H + 340	5° ÷ 20° 21° ÷ 35°
NSC /M FTR	32	8000	6000	450 ÷ 510** 510 ÷ 580**	100	140	270				
NSC /M FLH	Na zapytanie								Na zapytanie		
NSC /M NSB VL	41	8000	3300	H + 330	100	120	270	440	Ręczna = H Autom. = H	500	nd.
			6000							550	
NSC /M VL-S	41	8000	3300 6000	H+550 H+610	100	120	270	440	Ręczna = H Autom. = H	350 410	nd.
NSC /M VL-K na konsolach	32	6000	5500	H + 230	140	180	310		Ręczna = H Autom. = H	700	

Prowadzenia wysokie HL, HL-K oraz FHL Wymagania instalacyjne											
Prowadzenie	H max. - max wysokość bramy (mm)	S max. - max wysokość nadproża (mm)	S min. - min. wysokość nadproża (mm) **	HL-szacowana wysokość przewyższenia (mm) ****	Wp węgierek przód (mm)	Wt węgierek z uwzgl. podwieszeń (mm)	Wk kołowrót (mm)	Wl, Wp napęd kołowrót (mm)	Wysokość światła wjazdu (mm)	Głębokość zabudowy D min. (mm)	Dostępny kąt pochylecia prowadnic α
NSC /M NSB HL max 41 m ²	4800 4801 ÷ 6000	1580	470 ÷ 570	S - 260	100	140	290	440	Ręczna = H Autom. = H	H-HL+750	nd.
		3325***		S - 325							
		4460		S - 360							
NSC /M HL-K (max 32 m ²) na konsolach (Bmax=6000 mm)	6000	4460	1200	S - 175	140	180	310	440	Ręczna = H Autom. = H	H-HL+900	HL≤900α= 5° ÷ 45° HL>900α= 5° ÷ 60°
NSC /M FHL (max 32 m ²)	4800	1580	470 ÷ 610	S - 260	100	140	270				
	4801 ÷ 5800	3325***		S - 325							
		4460		S - 360							

* Opcja LHR-HD dla bram o powierzchni > 20 m² i ≤ 28 m². Dopłata w tabeli cenowej poniżej. | ** Wysokość wymaganego nadproża zależy od zastosowanych bębnow i sprężyn (uzależnionych od wymiarów bramy) oraz wykonanego kąta prowadnic (FTR, FHL). **Przy ograniczonej ilości miejsca prosimy o kontakt** | *** Przewyższenie dla S max > 3325 mm w bramach o wysokości H ≤ 4800 mm na zapytanie. **** Wysokość przewyższenia HL zależy od czynników z pkt. 2 dlatego jego dokładne określenie możliwe będzie po doborze wszystkich elementów.

TABELA CENOWA OPCJI SYSTEMÓW PROWADZEŃ DLA BRAM NSC, NSM I NSB

		j.m	cena netto
LHR-1	Prowadzenie niskie ze sprężynami z tyłu do bram o szer. do 3000 mm (nadproże min. 180 mm)	kpl.	700,00
LHR-2	Prowadzenie niskie ze sprężynami z tyłu do bram o szer. 3001-6000 mm (nadproże min. 180 mm)	kpl.	850,00
LHR-B	Prowadzenie niskie ze sprężynami z tyłu. Wał ze sprężynami montowany do sufitu. Prowadnice poziome bez tylnej belki	kpl.	550,00
LHR-HD	Zestaw wzmacniający do prowadzeń LHR/LHR-B dla bram o pow. 20 m ² < S ≤ 28 m ² o pow. do 28 m ²	kpl.	770,00
LHRF-1	Prowadzenie niskie ze sprężynami z przodu do bram do wys. 3250 mm	kpl.	640,00
LHRF-2	Prowadzenie niskie ze sprężynami z przodu do bram do wys. 3251-5000 mm	kpl.	680,00
HL-1	Prowadzenie wysokie dla nadproża ≤ 1580 mm	kpl.	410,00
HL-2	Prowadzenie wysokie dla nadproża od 1581 mm do 3325 mm	kpl.	820,00
HL-3***	Prowadzenie wysokie dla nadproża od 3326 mm do 4460 mm (tylko dla bram o wysokości H > 4800 mm. Dla bram o wysokości H ≤ 4800 opcja na zapytanie)	kpl.	1 240,00
VL-1	Prowadzenie pionowe do bram do wys. 3250 mm. Dopłata do podstawowej ceny bramy ręcznej.	%	8%
VL-2	Prowadzenie pionowe do bram o wys. 3251- 6000 mm. Dopłata do podstawowej ceny bramy ręcznej.	%	11%
VL-S1	Prowadzenie pionowe bez przełamania do bram do wys. 3250 mm. Dopłata do podstawowej ceny bramy ręcznej.	%	12%
VL-S2	Prowadzenie pionowe do bram o wys. 3251- 6000 mm. Dopłata do podstawowej ceny bramy ręcznej.	%	15%
-K	Konsole do mocowania sprężyn nad otworem przy prowadzeniach HL i VL	kpl.	920,00
FTR	Prowadzenie standardowe wzdłuż konstrukcji dachu (kąt 5°÷35°). Dopłata do podstawowej ceny bramy ręcznej	%	10%
FLH	Prowadzenie niskie wzdłuż konstrukcji dachu ze sprężynami z tyłu - na zapytanie.	Na zapytanie	
FHL	Prowadzenie wysokie wzdłuż konstrukcji dachu (kąt 5°÷60°). Dopłata do podstawowej ceny bramy ręcznej + dopłata za prowadzenie HL (dostępny kąt uzależniony jest od wysokości przewyższenia HL)	% + kpl.	10% + HL

Nice Bramy NSC, NSM oraz NSB - opcje

Nazwa opcji	Opis/Uwagi dodatkowe	Dopłata netto	j.m.	Bramy NSC/NSM	Bramy NSB
Centrale sterujące + osprzęt					
Centrala sterująca D-PRO AUTOMATIC (NDCC1000)	Zamiana na D-PRO AUTOMATIC - konieczne przy więcej niż jednym zabezpieczeniu (np. listwa krawędziowa + fotokomórki) . 3 dodatkowe wyjścia przekaźnikowe, współpraca z semaforami, funkcja służby, programowanie smartfonem (konieczny moduł NDA004)	220,00	szt.	•	•
Moduł programowania Bluetooth NDA004	Umożliwia łatwe programowanie ponad 100 parametrów centrali D-PRO AUTOMATIC, kopiowanie ustawień i ich eksport, itp.	268,00	szt.	•	•
Przewód 11 m (CA0176A00)	Zamiana na przewód łączący silnik z centralą o długości 11 m	165,00	szt.	•	•
Opcje silników					
Zamiana na silnik 1x230V (NDCMT001)	Maks. powierzchnia bramy 18 m² . Elektron. wyłącz. krańcowe, 1x230V, 70 Nm, 20 obr./min, awaryjne otwieranie łańcuchem (5mb), IP54, ED 20% . Centrala NDCC2200	Na zapytanie	szt.	•	•
Dopłata za silnik z funkcją SOFT START/STOP (NDCM1122MS/NDCM0199MS)	Funkcja łagodnego startu i zatrzymania w silnikach 3-fazowych. Konieczne zastosowanie centrali D-PRO AUTOMATIC (dopłata zawiera zamianę central). Zalecane dla prowadzeń VL oraz HL	Na zapytanie	szt.	•	•
Dopłata za silnik z funkcją CHILD DETECTION (TB493A)	Ochrona przed wciągnięciem użytkownika podczas cyklu otwierania bramy. Moduł wykrywa zmianę prędkości bramy. Opcja zalecana w garażach zbiorczych.	Na zapytanie	szt.	•	•
Zamiana na silnik 100 Nm (NDCM0199)	W miejsce napędu NDCMB054 (70 Nm). Elektron. wyłącz. krańcowe, 3x400V, 100 Nm, 24 obr./min, awaryjne otwieranie łańcuchem (5mb), IP54, ED 60%	210,00	szt.	•	•
Zamiana na silnik "heavy chain" (NDCM0089)	Silnik ze wzmocnioną przekładnią łańcuchową do otwierania awaryjnego/ręcznego. Możliwość montażu w pionie i poziomie. Elektron. wyłącz. krańcowe, 3x400V, 120 Nm, 20 obr./min., IP54, ED 60%	590,00 (zam. z silnika NSCMB054) 390,00 (zam. z silnika NDCM0199)	szt.	•	•
Zamiana na silnik z manualnym otwieraniem awaryjnym - linka (NDCM0074)	Rozwiązanie w miejscach gdzie konieczne jest szybkie otwarcie awaryjne bramy (np. straż pożarna). Elektron. wyłącz. krańcowe, 3x400V, 100 Nm, 24 obr./min., IP54, ED 60%	320,00 (zam. z silnika NSCMB054) 60,00 (zam. z silnika NDCM0199)	szt.	•	•
Zamiana na silnik 30 obr./min. (NDCM0268)	Rozwiązanie zalecane przy konieczności zwiększenia prędkości otwierania/zamykania bramy. Nie zalecane przy prowadzeniach VL oraz HL. Zasilanie 3x400V, moment obr. 80 Nm, prędkość obr. 30 obr./min., IP54	450,00 (zamiana z silnika NSCMB054) 190,00 (zamiana z silnika NDCM0199)	szt.	•	•
Dopłata za zestaw z przemiennikiem częstotliwości (EG059A00)	Przemiennik częstotliwości 1,1 kW, kabel 7m, centrala NDCC1100, silnik NDCM0268 (30 obr./min.). Przemiennik montowany na ścianie (nie zintegrowany z silnikiem). Zasilanie centrali 1x230V, łagodny start i zatrzymanie, regulacja prędkości obrotowej silnika (zmiana częstotliwości)	2 510,00	szt.	•	•
Pozostałe opcje do automatyki					
Mikrowyłącznik zerwanej liny (uniwersalny)	Do zabezpieczenia w przypadku pęknięcia lin. Maks. waga bramy 750 kg. Standardowo bez kabla. Konieczny system dwupuszkowy. Bez prow. FHL	180,00	kpl.	•	•
Mikrowyłącznik zamka/rygla	W standardzie bez kabla	118,00	szt.	•	•
Radar - czujnik ruchu	L - wysokość bramy od 2000 do 3500 mm	1 430,00	szt.	•	•
	H - wysokość bramy od 3500 do 7000 mm	1 430,00	szt.	•	•
Dodatkowy łańcuch 5 mb.	Do awaryjnej obsługi silnika. Dwie spinki w standardzie	75,00	szt.	•	•
Konsola ścienna	Z przyciskami Góra/Stop/Dół, bezpotencjałowe, przewód 7 m, IP54	193,00		•	•
Radioodbiornik OXI	Radioodbiornik wewnętrzny, 4-kanalowy 433.92 MHz	172,00	szt.	•	•
Fotokomórki BF	Fotokomórka (nadajnik+odbiornik), zasięg do 30 m	150,00	kpl.	•	•
Lampa sygnalizacyjna ELAC	LEDOWA lampa sygnalizacyjna, 230V, z wbudowaną anteną 433,92 MHz	134,00	szt.	•	•
Kurtyna świetlna (przewód łączący 10 m + przyłączeniowy 5 m)	TCLS1: długość 2030 mm	1231,00	szt.	•	•
	TCLS: długość 2500 mm	1231,00	szt.	•	•
Dodatkowy przewód do kurtyny świetlnej	TCLSC3: przyłączeniowy o długości 3 m	161,00	szt.	•	•
	TCLSC: przyłączeniowy o długości 10 m	246,00	szt.	•	•
OPCJE BRAM					
Dodatki do bram					
Poprzeczka montażowa	Do bram NSB, montowana z tyłu prowadnic poziomych	14,00	mb.	-	•
Zamek bębnowy z klamką	Dotyczy zamka zamontowanego w bramie (3 klucze)	150,00	szt.	•	•
Ujednolicenie	Usytuowania przeszkleń lub poziomów przetłoczeń. Na zapytanie	270,00	szt.	•	•
Przygotowanie pod napęd elektryczny	Tylko przy bramie bez napędu. Zawiera przedłuż. wał, uszczelkę do optycznego zabezpieczenia (nie dotyczy DS26), czujnik drzwi serwisowych	260,00	szt.	•	•

Nice Bramy NSC, NSM oraz NSB - opcje

Nazwa opcji	Opis/Uwagi dodatkowe	Dopłata netto	j.m.	Bramy NSC/NSM	Bramy NSB
Dodatki do bram					
Przedłużenie wału		70,00	mb.	•	•
Mechanizm łańcuchowy z przekładnią 1:4		380,00	szt.	•	•
Napinacz łańcucha	Zalecany do automatyki i mechanizmu łańcuchowego	140,00	szt.	•	•
Linka przeciwbieżna	Do prowadzenia NP. Zalecana do automatyki i mechanizmu łańcuchowego	260,00	szt.	•	•
Kratka went. PCV, stała	Wym. 344x138 mm, biała lub czarna, powierzchnia przewiewu 200 cm ²	100,00	szt.	•	•
Kratka wentylacyjna PCV, zamykana (od wewnątrz)	Wym. 344x138 mm, biała lub czarna, powierzchnia przewiewu 155 cm ²	130,00	szt.	•	•
Wylot spalin	Średnica otworu 77 mm	140,00	szt.	•	•
Blokada przeciwpodważ.	Niedostępna dla prowadzenia FLH. Cena tylko przy zamawianiu z bramą	100,00	szt.	•	•
Wzmocniona konsola do zabezpieczenia w przypadku pęknięcia sprężyn		60,00	szt.	•	•
Osłona zabezpieczenia na wypadek zerwania linki		150,00	kpl.	•	•
Kątownik perfor. 3000 mm	Kątownik perfor. 40x40 mm o długości L=3000 mm do bram NSC/NSM	105,00	szt.	•	-
Katownik perfor. 2000 mm	Kątownik perforowany 30x30 mm o długości L=2000 mm do bram NSB	43,00	szt.	-	•
Opcje lakierowania					
Lakierowanie jednostronne sekcji stalowych na kolor RAL*		90,00	m ²	•	•
Lakierowanie płaszcza od wewnątrz na kolor RAL* Obejmuje lakierowanie okuć bocznych		160,00	m ²	•	•
Lakierowanie sekcji IP na kolor RAL* (jednostronne/ dwustronne i jednobarwne)		80,00/160,00	mb	•	•
Opcje przeszkleń					
Dopłata za aluminiowe listwy przyszybowe do sekcji IP	Do sekcji IP bez przegrody termicznej (anoda/RAL)	10,00/11,00	%	•	•
	Do sekcji IP z przegrodą termiczną (anoda/RAL)	8,00/9,00	%	•	•
Sekcja IP bez słupków środkowych (IP-0),	Max szerokość bramy 3000 mm. Dopłata do podstawowej ceny sekcji IP z szybą podwójną	15,00	%	•	•
Sekcja IP z szybą matową lub mleczną (IP-MAT)-jednostronnie	Dopłata do podstawowej ceny sekcji IP. Wewn. listwy przyszybowe - szare PVC (brak opcji lakierowania)	13,00	%	•	•
Sekcja IP z szybą mrożoną R (IP-FROZ)-jednostronnie	Dopłata do podstawowej ceny sekcji IP z szybą podwójną. Wewn. listwy przyszybowe - szare PVC (brak opcji lakierowania)	13,00	%	•	•
Sekcja IP z szybą GREY lub SMOKE (IP-GREY/SMOKE)-jednostronnie	W cenie sekcji IP-4 (z podwójną szybą ASC) - patrz pod tabelami cenowymi bram. Wewn. listwy przyszybowe - szare PVC (brak opcji lakierowania)	IP-4	szt.	•	•
Sekcja IP z szybą bezpieczną PC (IP-PC)	Dopłata do podstawowej ceny sekcji IP z szybą podwójną. Wewn. listwy przyszybowe - szare PVC (brak opcji lakierowania)	33,00	%	•	•
Okno prostokątne L1-B	Skręcane, wymiary zewnętrzne 770 x 430 mm, ramka czarna	300,00	szt.	•	•
Okno prostokątne L2-B	Skręcane, wymiary zewnętrzne 633 x 332 mm, ramka czarna	215,00	szt.	•	•
Okno prostokątne L3-B	Skręcane, wymiary zewnętrzne 609 x 203 mm, ramka czarna	180,00	szt.	•	•
Okno owalne R10	Zatraskowe, wym. zewn. 663 x 343 mm, ramka czarna bez opcji lakierowania	300,00	szt.	•	•
Szyby matowe	Tylko w oknach prostokątnych	115,00	szt.	•	•
Lakierowanie ramki okna	Lakierowanie jednostronne na kolor RAL*	70,00	szt.	•	•
Opcje sprężyn i okuć					
Sprężyny 50.000 cykli	Dopłata liczona od podstawowej ceny bramy ręcznej NSC	5,00	%	•	•
Sprężyny 100.000 cykli***	Dopłata liczona od podstawowej ceny bramy ręcznej NSC (na zapytanie)	10,00	%	•	•
Sprężyny ocynkowane		280,00	kpl.	•	•
Podwyższona odporność na wilgoć **	Zawiasy, linki, wkręty i rolki ze stali nierdzewnej, ocynkowane sprężyny, osłony zabezpieczeń. Dopłata liczona od podstawowej ceny bramy ręcznej. Do pomieszczeń o dużej wilgotności zalecane zastosowanie bram aluminiowych (na zapytanie)	20,00	%	•	-
Wzmocnienie zawiasu bocznego		40,00	szt.	•	•
Zabudowa górna					
Zabudowa górna z sekcji stalowej - wysokość 125-400 mm	Kolory standardowe (minimalna szerokość 1000 mm)	370,00	mb	•	•
	Dowolny kolor RAL* (minimalna szerokość 1000 mm)	400,00	mb	•	•

* z wyłączeniem kolorów perłowych, metalizowanych i fluorescencyjnych

** dotyczy tylko wymienionych elementów. Nie dotyczy prowadnic, osprzętu wału, mechanizmu łańcuchowego, zawiasów puszkowych drzwi serwisowych, itp.

*** każdorazowo na zapytanie

Nice Bramy NSC, NSM oraz NSB - drzwi serwisowe

Nazwa opcji	Opis/Uwagi dodatkowe	Dopłata netto	j.m.	Bramy NSC/NSM	Bramy NSB
Brama przemysłowa z paneli garażowych NS-G***					
Maksymalny wymiar 6000 x 4000 mm. Brak możliwości zastosowania zamka bram garażowych. Przy wymianie paneli przemysłowych na garażowe nie obowiązuje tabela kolorów standardowych bram przemysłowych	Modele WOODGRAIN 40 mm (Simple Classic, Simple Premium, Simple Design)				
	Kolory Podstawowe (RAL 9016, RAL 8014, RAL 7016)	47,00	m ²	•	-
	Dowolny kolor RAL*	157,00	m ²	•	-
	Modele SILK 40 mm (Classic, Premium, Design)				
	Kolor RAL 9016 (Biały)	127,00	m ²	•	-
	Dowolny kolor RAL *	252,00	m ²	•	-
	Dekory OFERTA SPECJALNA, GRUPA I	190,00	m ²	•	-
	Dekory GRUPA II	252,00	m ²	•	-
Drzwi serwisowe					
Drzwi serwisowe z progiem 115 mm w bramach o szerokości max 5500 mm	DS115: drzwi w bramie bez sekcji IP	3 040,00	szt.	•	•
	DS115-IP: drzwi w bramie z sekcją IP zastosowaną w panelu 1-4 (od dołu)	3 350,00	szt.	•	•
Drzwi serwisowe z progiem 26 mm w bramach o szerokości max 4000 mm	DS26: drzwi w bramie bez sekcji IP	3 780,00	szt.	•	•
	DS26-IP: drzwi w bramie z sekcją IP zastosowaną w panelu 1-4 (od dołu)	4 130,00	szt.	•	•
Drzwi serwisowe z progiem 26 mm w bramach o szer. B > 4000 mm i B ≤ 5500 mm	DS26W: drzwi w bramie bez sekcji IP	4 430,00	szt.	•	•
	DS26W-IP: drzwi w bramie z sekcją IP zastosowaną w panelu 1-4 (od dołu)	4 740,00	szt.	•	•
UWAGA: Zastosowanie drzwi serwisowych powoduje obniżenie światła przejazdu bramy o co najmniej 60 mm Do bram automatycznych z drzwiami serwisowymi z progiem 26 mm zalecane zastosowanie kurtyn świetlnych					
Opcje do drzwi serwisowych					
Drzwi serwisowe 900 mm (DS900)	Wykonanie szerokości w świetle przejścia 900 mm (920 mm pomiędzy ramami)	270,00	szt.	•	•
Lakierowanie ramy i okuć	Kolory RAL*	770,00	szt.	•	•
Klamka zewnętrzna h=61 mm	W miejsce standardowej 26mm. Dostępna tylko dla prowadzeń: NP, LHRF, LHR (Smin=220mm)	0,00	szt.	•	•
Dodatkowy zamek	Standardowy / System jednego klucza	195,00/ 415,00	szt.	•	•
Elektrozaczep do drzwi (pochwył/klamka)	E-DS: od zewnątrz wpuszczany pochwyt	400,00	szt.	•	•
	E-DS D/N: z przełącznikiem Dzień/Noc. Od zewnątrz wpuszczany pochwyt	415,00	szt.	•	•
Dodatki do elektrozaczepu	Puszka przyłączeniowa i kabel spiralny (2 x 0,75 mm)	150,00	kpl.	•	•
Zamek antypaniczny ***	ZA-1: klamka-klamka (funkcja B) lub gałko-klamka (funkcja E), w kolorze czarnym	980,00	szt.	•	•
	ZA-2: drążek-klamka (funkcja B) lub drążek-gałka (funkcja E). Drążek w kolorze aluminium anodowanego	1 680,00	szt.	•	•

* z wyłączeniem kolorów perłowych, metalizowanych i fluorescencyjnych | ** dotyczy tylko wymienionych elementów. Nie dotyczy prowadnic, osprzętu wału, mechanizmu łańcuchowego, zawiasów puszkowych drzwi serwisowych, itp. | *** każdorazowo na zapytanie

Nice Bramy NSC, NSM oraz NSB - drzwi serwisowe

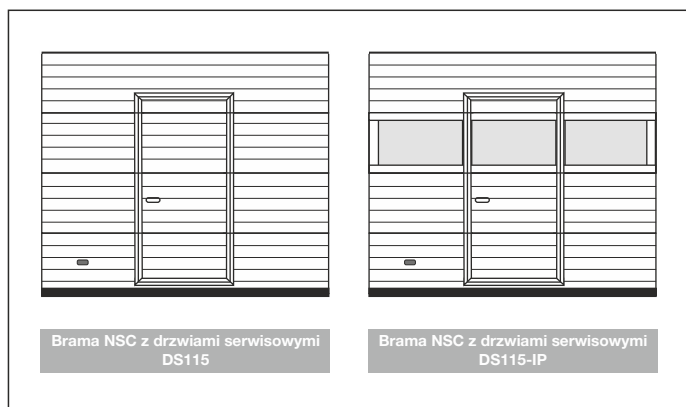

Drzwi serwisowe

- Minimalna wysokość bramy z drzwiami serwisowymi:
 - przy szerokości bramy **do 3000 mm** włącznie minimalna wysokość bramy **2000 mm**
 - przy szerokości bramy **powyżej 3000 mm** minimalna wysokość bramy **2400 mm**
- Szerokość w świetle przejścia 860 mm pomiędzy ramami i ok. 840 mm przy drzwiach otwartych pod kątem 90°
- Wysokość w świetle przejścia liczona od poziomu posadzki, uzależniona jest od wysokości bramy,
- Drzwi wyposażone w samozamykacz listwowy i zamek na klucz patentowy z dwustronną wkładką,
- Klamka dwustronna i szylw w kolorze anodowanego aluminium,
- Profile okuć aluminiowe anodowane,
- Próg aluminiowy w kolorze czarnym,
- Umieszczenie drzwi z **progiem 115 mm**:
 - do szerokości 3500 mm, prawa lub lewa strona (minimalna odległość od krawędzi bramy 400 mm) lub na środku skrzydła,
 - powyżej 3500 mm szerokości, tylko na środku skrzydła,
- Umieszczenie drzwi z **progiem 26 mm** - tylko na środku skrzydła bramy,
- Kierunek otwierania - prawe lub lewe, zawsze na zewnątrz,

- Minimalna wys. bramy z drzwiami serwisowymi dla prowadzeń: HL, HL-K, FHL, VL, VL-K, VL-S wynosi 2700 mm, poniżej tej wysokości możliwość wykonania na zapytanie,
- Wysokość drzwi serwisowych jest wartością zmienną, uzależnioną od układu sekcji (1700-2600 mm),
- Przy zamówieniu bramy automatycznej czujnik drzwi serwisowych w standardzie.**

Nice Drzwi boczne NSC/NSM bez przegrody termicznej DB51 oraz z przegrodą termiczną DB60

Profile:

- Drzwi jednoskrzydłowe bez przewiązki, otwierane na zewnątrz lub do wewnątrz,
- Drzwi DB51 – system profili jednokomorowych bez przegrody termicznej,
- Drzwi DB60 – system profili trzykomorowych z przegrodą termiczną,
- Kolor ramy skrzydła i ościeżnicy – obustronne lakierowanie na kolor RAL zgodny z zamówieniem,
- Uszczelnienie dwustronne montowane na listwy zatrzaskowe,
- Próg aluminiowy: wys. 16 mm (DB51), wys. 20 mm najwyższym punkcie z izolacją termiczną (DB60).

Wypełnienie:

- Od zewnątrz kolor zgodny z zamówionym kolorem RAL,
- Od wewnątrz kolor RAL 9010, struktura STUCCO.

Okucia:

- Zamek z wkładką patentową,
- Zawiasy nawierzchniowe z możliwością regulacji,
- Zawiasy, klamka, szylid w kolorze czarnym.

Wymiary światła przejścia:

Drzwi DB51:

- szerokość = szerokość zamówieniowa minus 193 mm
- wysokość = wysokość zamówieniowa minus 87 mm

Drzwi DB60:

- szerokość = szerokość zamówieniowa minus 185 mm
- wysokość = wysokość zamówieniowa minus 82 mm

Wymiary zamówieniowe:

- Minimalne wymiary drzwi 750 x 1800 mm,
- Montaż w otworze (otwieranie na zewnątrz lub do wewnątrz):
- szerokość zamówieniowa = szerokość otworu minus 15 mm,
- wysokość zamówieniowa = wysokość otworu minus 15 mm,
- Montaż za otworem (otwieranie do wewnątrz):

Drzwi DB51:

- szer. zamówieniowa = szer. otworu plus od 10 do 100 mm
- wys. zamówieniowa = wys. otworu plus od 10 do 70 mm

Drzwi DB60:

- szer. zamówieniowa = szer. otworu plus od 10 do 80 mm
- wys. zamówieniowa = wys. otworu plus od 10 do 58 mm

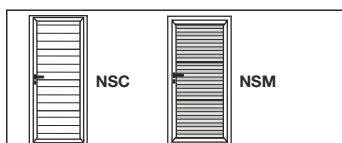

		DB51 - Nice Steel Classic NSC / Nice Steel Micro NSM				DB60 - Nice Steel Classic NSC / Nice Steel Micro NSM					
		Szerokość (mm)				Szerokość (mm)					
		750-900	901-1000	1001-1100	1101-1200	750-900	901-1000	1001-1100	1101-1200		
Wysokość (mm)	1800 - 2000	NSC-RAL 9002, NSM-RAL 9006		2 620	2 720	2 840	2 930	3 320	3 420	3 530	3 740
		Kolory RAL*		3 200	3 330	3 460	3 590	4 060	4 190	4 250	4 390
	2001 - 2100	NSC-RAL 9002, NSM-RAL 9006		2 760	2 860	2 980	3 090	3 440	3 590	3 630	3 780
		Kolory RAL*		3 360	3 500	3 640	3 770	4 210	4 390	4 430	4 610
	2101 - 2200	NSC-RAL 9002, NSM-RAL 9006		2 900	3 010	3 130	3 240	3 570	3 760	3 780	3 960
		Kolory RAL*		3 530	3 670	3 810	3 950	4 360	4 590	4 610	4 830
	2201 - 2300	NSC-RAL 9002, NSM-RAL 9006		3 030	3 160	3 270	3 390	3 700	3 930	3 920	4 150
		Kolory RAL*		3 700	3 840	3 990	4 130	4 520	4 790	4 780	5 060
	2301 - 2400	NSC-RAL 9002, NSM-RAL 9006		3 130	3 250	3 370	3 490	3 830	4 110	4 050	4 330
		Kolory RAL*		3 810	3 960	4 110	4 260	4 670	5 010	4 940	5 280

FUNKCJE ZAMKÓW ANTYPANICZNYCH
FUNKCJA B - klamka/klamka
Od wewnątrz: wyjście zawsze za pomocą klamki (bez względu na to czy zamek jest odryglowany czy zaryglowany)
Od zewnątrz: zamek odryglowany - komunikacja dwukierunkowa zamek zaryglowany - brak wejścia - klamka wyłączona (po wyjściu z pomieszczenia zamek się zatrzaskuje). Ponowne otwarcie kluczem
FUNKCJA D - klamka/klamka lub dźwignia
Od wewnątrz: wyjście zawsze za pomocą klamki/dźwigni (bez względu na to czy zamek jest odryglowany czy zaryglowany)
Od zewnątrz: zamek odryglowany - komunikacja dwukierunkowa zamek zaryglowany - brak wejścia - klamka wyłączona. Po wyjściu z pomieszczenia zamek zostanie odryglowany, a klamka włączona na stałe - komunikacja dwukierunkowa
FUNKCJA E - gałka/klamka lub dźwignia
Od wewnątrz: wyjście zawsze za pomocą klamki/dźwigni (bez względu na to czy zamek jest odryglowany czy zaryglowany)
Od zewnątrz: wejście zawsze z użyciem klucza

* z wyłączeniem kolorów perłowych, fluorescencyjnych i metalizowanych

Nazwa opcji	Opis/Uwagi dodatkowe	Dopłata netto	j.m.	DB51	DB60
Wyposażenie drzwi					
Samozamykacz drzwi		440,00	szt.	•	•
Blokada samozamykacza		160,00	szt.	•	•
Dodatkowy zamek		200,00	szt.	•	•
Zamek trzypunktowy	Minimalna wysokość drzwi 2000 mm	620,00	szt.	•	-
Zamek pięciopunktowy	Minimalna wysokość drzwi 2050 mm	620,00	szt.	-	•
Zamki antypaniczne	Klamka-klamka funkcja D (K-K-D)	770,00	kpl.	•	•
	Klamka-dźwignia funkcja D (K-D-D)	1410,00	kpl.	•	•
	Gałka-klamka funkcja E (G-K-E)	770,00	kpl.	•	•
	Gałka-dźwignia funkcja E (G-D-E)	1410,00	kpl.	•	•
	Klamka-klamka funkcja B (K-K-B)	1860,00	kpl.	•	•
Gałko-klamka czarna	Długi szylid. Brak możliwości otwarcia drzwi bez klucza od strony zewnętrznej. Stosowana do elektrozaczełu	25,00	szt.	•	•
Gałko-klamka anoda	Długi szylid. Brak możliwości otwarcia drzwi bez klucza od strony zewnętrznej. Stosowana do elektrozaczełu	270,00	szt.	•	•
Elektrozaczep	Klamka-klamka funkcja D	280,00	szt.	•	•
Kontaktron	Do instalacji alarmowej	150,00	szt.	•	•
Wkładka patentowa klasy C		430,00	szt.	•	•
Stoper drzwi bocznych	Srebrny, skok 50. Wymagane otwory montażowe po osadzeniu drzwi	350,00	szt.	•	•
Okucia w kolorze anoda srebrna	Zawiasy, klamka/klamka	230,00	kpl.	•	•
Ujednolicenie poziomów przetłoczeń	Opcja każdorazowo na zapytanie	270,00	szt.	•	•
Trzpienie antywłamaniowe	3 szt. w komplecie	150,00	kpl.	-	•

Nice Drzwi boczne NSC/NSM bez przegrody termicznej DB51 oraz z przegrodą termiczną DB60

Opcje przeszkleń			
IP-1	Sekcja IP anodowana z pojedynczą szybą	270,00	szt. • •
IP-2	sekcja IP anodowana z pojedynczą szybą ASC	420,00	szt. • •
IP-3	Sekcja IP anodowana z podwójną szybą	460,00	szt. • •
IP-4	sekcja IP anodowana z podwójną szybą ASC	670,00	szt. • •
IP-5	Sekcja IP anodowana z blachą perforowaną	670,00	szt. • •
IP-6	Sekcja IP anodowana z siatką aluminiową	610,00	szt. • •
Lakierowanie sekcji IP*	Lakierowanie jednostronne i jednobarwne na kolor RAL	80,00	mb • •
Okno L1-B, prostokątne, skręcane	770 x 430 mm, ramka czarna, min. szer. drzwi 1080 mm	300,00	szt. • •
Okno L2-B, prostokątne, skręcane	633 x 332 mm, ramka czarna, minimalna szer. drzwi 940 mm	215,00	szt. • •
Okno L2-B prostokątne, skręcane z szybą matową	633 x 332 mm, ramka czarna, minimalna szer. drzwi 940 mm	330,00	szt. • •
Okno L3-B, prostokątne, skręcane	609 x 203 mm, ramka czarna, minimalna szer. drzwi 915 mm	180,00	szt. • •
Okno R10, owalne, zatrzaskowe	663 x 343 mm, ramka czarna bez możliwości lakierowania. Minimalna szerokość drzwi 970 mm	300,00	szt. • •
Lakierowanie ramki okna*	Lakierowanie jednostronne na kolor RAL	70,00	szt. • •

* z wyjątkiem kolorów perłowych, fluorescencyjnych i metalizowanych

Nice Przekroje sekcji bram przemysłowych



Nice Bramy na zapytanie

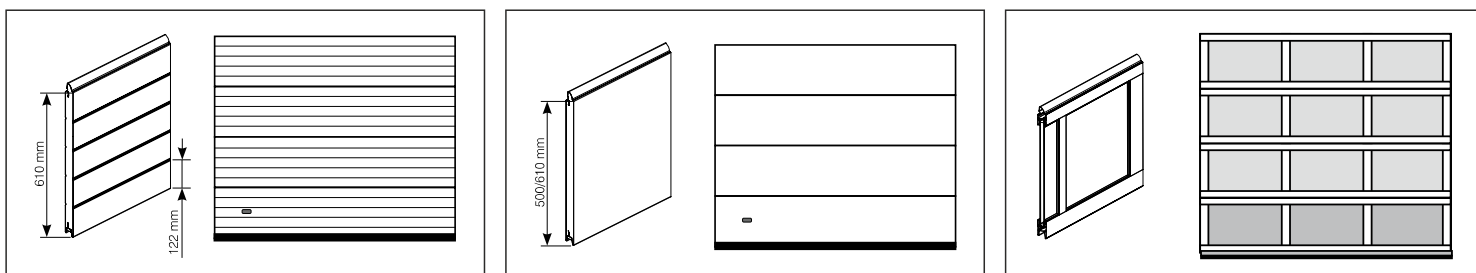

BRAMA ALUMINIOWA Z PRZETŁOCZENIEM WĄSKIM

BRAMA STALOWA BEZ PRZETŁOCZEŃ, 60 MM

BRAMA ALUMINIOWA PRZESZKLONA Z SZYBĄ POJEDYNCZĄ LUB PODWÓJNĄ



BRAMY ROLOWANE STALOWE LUB ALUMINIOWE

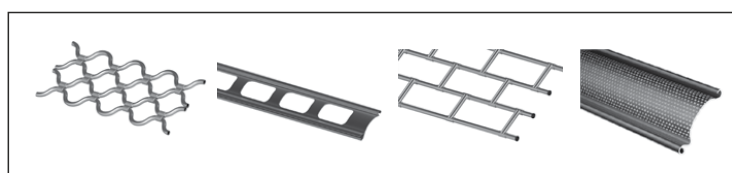

KRATY ROLOWANE STALOWE LUB ALUMINIOWE
PRZEKROJE SEKCJI/BRAMY NA ZAPYTANIE

Nice Szybkobieżne bramy rolowane
Alu Soft, Alu Bar

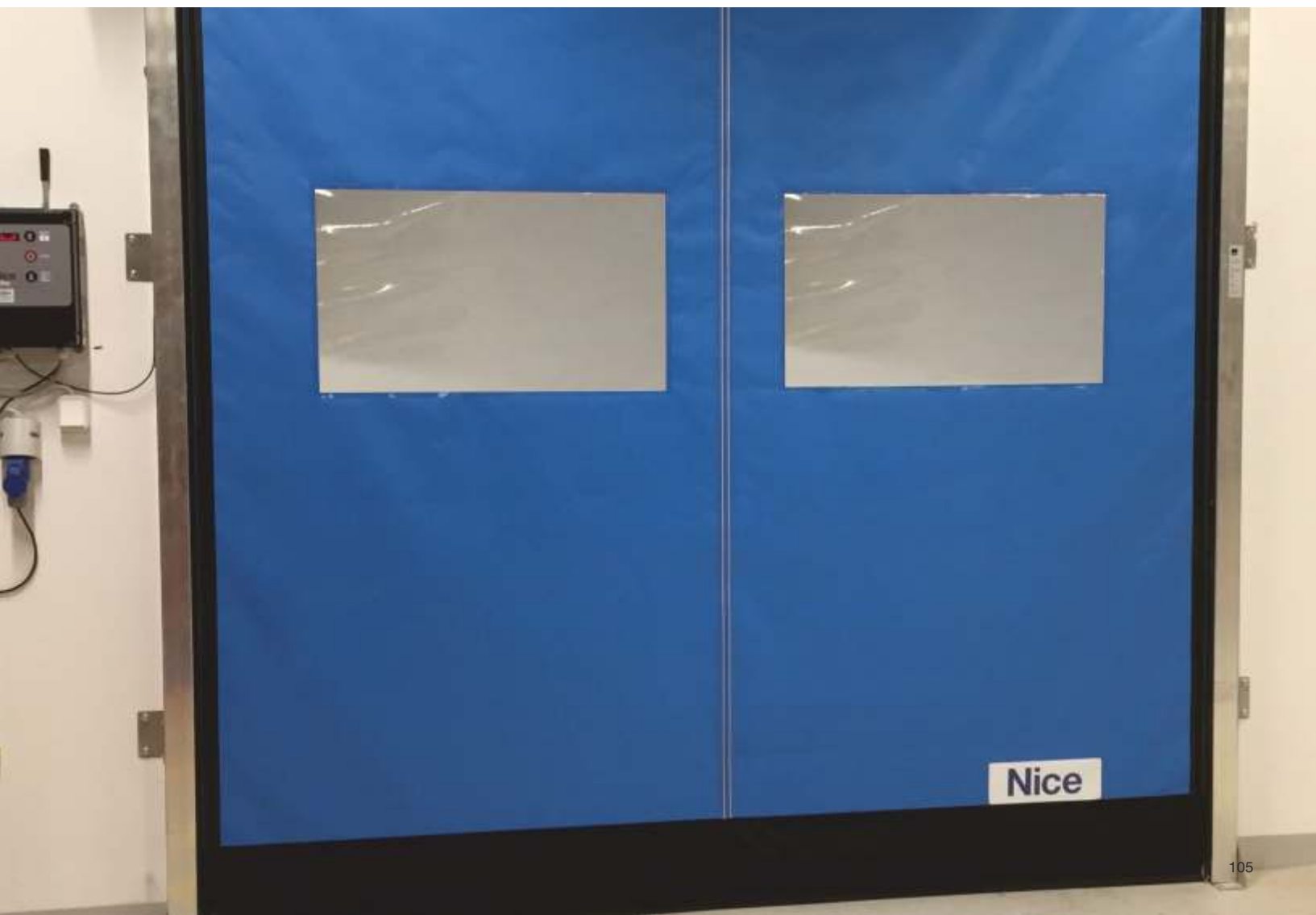

Nice Alu Soft szybkobieżna brama rolowana z systemem samo naprawy

Charakterystyka bram:

- System samo naprawy – dzięki suwakowi w prowadnicach pionowych zapobiegającemu uszkodzeniu kurtyny w przypadku zderzenia (Rys. 1)

Kurtyna:

- Standardowo kurtyna typu A – tkanina syntetyczna o grubości 1,1 mm i gęstości 1100 g/m²
- Opcjonalnie kurtyna typu C – tkanina syntetyczna o grubości 5,5 mm i gęstości 1500 g/m²
- Wykonana jako całość – bez elementów łączących
- Pionowe wzmocnienie w środkowej części zapewniające odpowiedni dystans po nawinięciu kurtyny

Wypełnienie kurtyny:

- Opcje standardowe do wyboru w cenie podstawowej:
 - WNO – kurtyna pełna (rys. 2)
 - WRF – jeden lub dwa rzędy okien owalnych o szerokości 850-1200 mm i wysokości 300 mm (rys. 3)
 - WHV (tylko kurtyna A) – jeden rząd okien prostokątnych o szerokości 850-1200 mm i wysokości 500 mm (rys. 4)
 - Opcjonalne wypełnienia kurtyny:
 - WPV (tylko kurtyna A) – pas przezroczysty o wysokości 500 mm. Zminimalizowany dystans pionowy pomiędzy oknami (rys. 5)
 - WFV (tylko kurtyna A) – jedno lub dwa pola o szerokości 850-1200 mm i wysokości max. 2600 mm (zależy od wysokości bramy) – (rys. 6)
- Szerokość okien/pól przezroczystych oraz ich ilość w rzędzie zależy od szerokości bramy

Odporność na wiatr:

- Dla bramy 3000 x 3000 mm – Klasa 3 (120 km/h - 700 N/m²)
- Dla bramy 5000 x 5000 mm – Klasa 2 (90 km/h - 450 N/m²)

Rama:

- Aluminiowa (AW-6060 T6)
- Standardowo lakierowana na kolor RAL 7035 – jako opcja możliwość lakierowania na kolor z palety RAL
- Dostarczane elementy montażowe: profile montażowe L-fix (rys. 7). Zamienne dostępne profile Z-fix lub I-fix. Ilość zależy od wysokości bramy

Wał, zabudowa wału i silnika:

- Wał o średnicy 25 mm
- Standardowa zabudowa COVER (rys. 8) – wał częściowo zabudowany, standardowo kolor RAL 7035, silnik bez obudowy
- Opcjonalnie zabudowa CLEAN (rys. 9) – pełna zabudowa wału, standardowo kolor RAL 7035, silnik bez obudowy
- Zabudowa silnika jako opcja dodatkowa

Standardowe zabezpieczenie kurtyny:

- Prowadnice ślizgowe z tłumieniem sprężynowym DS (rys. 10) – gwarantują zmniejszone naprężenia w przypadku zderzenia oraz optymalizację przesuwu suwaka przy wystąpieniu nacisku spowodowanego zwiększonym naporem wiatru.

Dostępne kolory kurtyny (A = 1,1 mm/1100 g/m² C = 5,5 mm/1500 g/m²)

- RAL 1003 (A,C), RAL 1015 (A), RAL 2004 (A,C), RAL 3002 (A,C), RAL 5002 (A,C), RAL 5010 (A), RAL 5012 (A), RAL 6018 (A), RAL 6026 (A), RAL 7016 (A), RAL 7035 (A,C), RAL 7037 (A), RAL 7042 (A), RAL 8017 (A), RAL 9005 (A), RAL 9010 (A,C), Półprzezroczysta (A, opcja z dopłatą)



BRAMY SZYBKOBIEŻNE Z SYSTEMEM SAMO NAPRAWY NICE ALU SOFT

Ilość wliczonych profili montażowych L-fix*	Wysokość (mm)	Szerokość (mm)					
	-2000**	2010-2250**	2260-2500**	2510-2750	2760-3000	3010-3250
4-2000	19 610	20 050	20 470	20 690	21 120	21 550
4	2010-2250	19 970	20 420	20 860	21 090	21 540	21 970
4	2260-2500	20 320	20 770	21 230	21 470	21 930	22 390
4	2510-2750	20 670	21 140	21 610	21 870	22 350	22 820
6	2760-3000	21 160	21 640	22 130	22 390	22 890	23 370
6	3010-3250	21 500	22 010	22 510	22 800	23 300	23 800
6	3260-3500	21 850	22 380	22 880	23 180	23 700	24 210
6	3510-3750	22 210	22 750	23 270	23 580	24 110	24 640
8	3760-4000	22 690	23 250	23 780	24 100	24 650	25 190
8	4010-4250	23 050	23 610	24 170	24 510	25 060	25 620
8	4260-4500	23 400	23 970	24 540	24 890	25 460	26 040
8	4510-4750	23 750	24 340	24 920	25 290	25 880	26 460
10	4760-5000	24 230	24 840	25 440	25 810	26 420	27 020
Ilość okien w rzędzie		do szer. 2100 mm - 1, powyżej - 2		2			
Zabezpieczenie ruchu bramy - konieczny wybór jednej z poniższych opcji							
Linia fotokomórek (w prowadnicach pionowych) + Czujnik kurtyny***		860					
Listwa świetlna z okablowaniem (2030 mm lub 2500 mm w zależności od wysokości bramy)		1530					

Opcje zabudowy wału						
Zabudowa wału typu CLEAN (pełna zabudowa)	620	690	770	840	920	1 000
Zabudowa tylnej części wału ALUMINIUM BACK (blacha aluminiowa, kolor aluminium)	850	950	1 050	1 150	1 250	1 340

* Możliwość zamiany na profile montażowe Z-fix lub I-fix

** Do szerokości bramy 2500 mm opcja dociążenia dolnej krawędzi kurtyny (Extra Weight - 5 kg/mb) w standardzie

*** Czujnik kurtyny - montowany w obudowie wału, zadziała w przypadku kolizji i nawarstwianiu się kurtyny na przeszkodzie

Dostępne opcje zabezpieczeń pracy kurtyny (konieczny wybór jednej z poniższych opcji:

- Linia fotokomórek w prowadnicach pionowych (1) + czujnik kurtyny (2).
- Listwa świetlna z okablowaniem (3) - 2030 mm lub 2500 mm w zależności od wysokości bramy

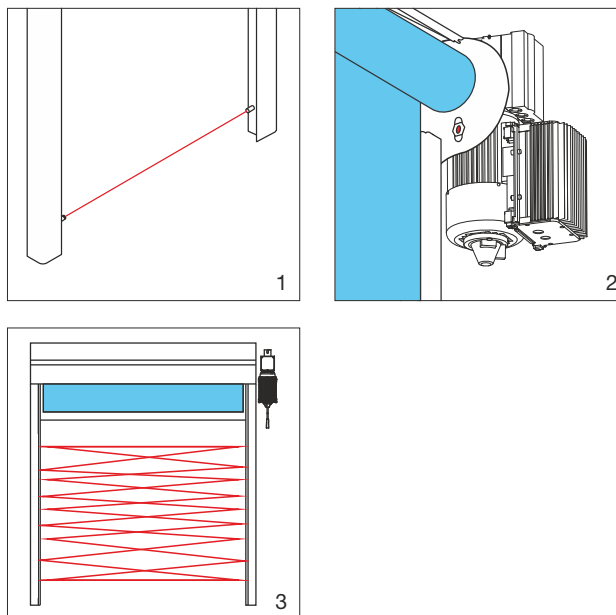

Nice Alu Soft szybkozbieżna brama rolowana z systemem samo naprawy

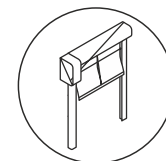

Wysokość (mm)	Szerokość (mm)						
	3260-3500	3510-3750	3760-4000	4010-4250	4260-4500	4510-4750	4760-5000
.....-2000	21 990	22 430	22 850	23 290	23 740	24 160	24 600
2010-2250	22 430	22 880	23 330	23 770	24 230	24 670	25 130
2260-2500	22 860	23 330	23 780	24 250	24 720	25 180	25 640
2510-2750	23 300	23 780	24 250	24 730	25 210	25 680	26 150
2760-3000	23 870	24 360	24 850	25 330	25 840	26 320	26 810
3010-3250	24 310	24 820	25 310	25 820	26 330	26 830	27 330
3260-3500	24 740	25 260	25 770	26 290	26 820	27 330	27 850
3510-3750	25 180	25 710	26 230	26 770	27 310	27 840	28 370
3760-4000	25 740	26 290	26 830	27 380	27 930	28 470	29 020
4010-4250	26 180	26 740	27 310	27 860	28 430	28 980	29 540
4260-4500	26 610	27 190	27 760	28 330	28 920	29 490	30 060
4510-4750	27 060	27 640	28 230	28 810	29 410	30 000	30 580
4760-5000	27 620	28 220	28 820	29 430	30 030	30 630	31 240

DS - prowadnice ślizgowe z tłumieniem sprężynowym

W standardzie - w pełnym zakresie wymiarów

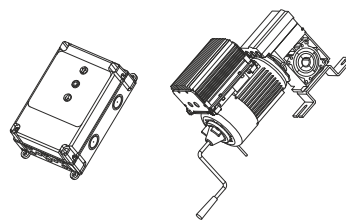

Charakterystyka zestawu automatyki:

- Silnik serii HDFNI z wbudowanym hamulcem oraz przemiennikiem częstotliwości
 - Do bram o powierzchni $\leq 12 \text{ m}^2$ silnik NDCMH040 35-140 (35 Nm, 140 obr./min)
 - Do bram o powierzchni $> 12 \text{ m}^2$ silnik NDCMH035 60-140 (60 Nm, 140 obr./min)
 - Przewód łączący silnik z centralą podłączony do silnika
 - Długość przewodu 5 mb (NDCMH040) lub 7 mb (NDCMH035)
 - Otwieranie awaryjne za pomocą korby
 - Centrala sterująca NDCC 1100 (D-PRO AUTOMATIC), zasilanie 230V
 - Prędkość otwierania do ok. 2 m/s*
 - Prędkość zamykania do ok. 0,8 m/s*
- * prędkość otwierania/zamykania zależy od wybranych ustawień oraz wymiaru bramy (średnica nawoju)

2	3
Konieczny wybór jednej z poniższych opcji	
860	
1530	

Opcje zabudowy wału						
1 070	1 150	1 220	1 300	1 380	1 460	1 540
1 440	1 540	1 640	1 740	1 840	1 940	2 030

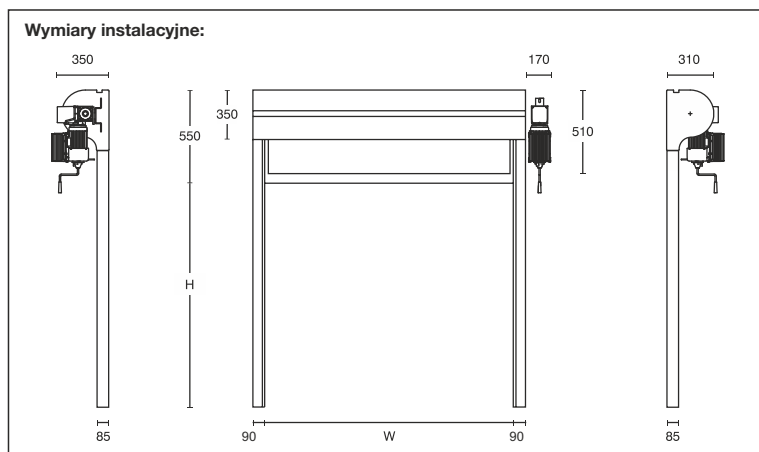

(Rys. 1) Suwak prowadnicy

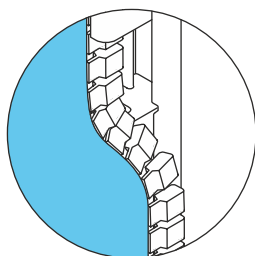

(Rys. 2) Wypełnienie WNO



(Rys. 3) Wypełnienie WRF

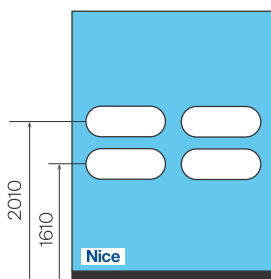

(Rys. 4) Wypełnienie WHV

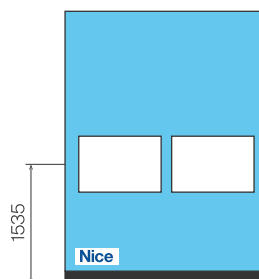

(Rys. 5) Wypełnienie WPV (opcja)

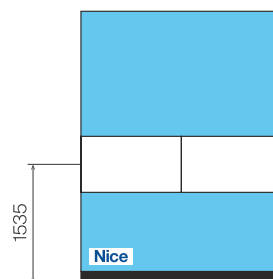

(Rys. 6) Wypełnienie WFV (opcja)

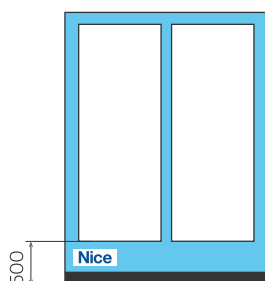

(Rys. 7) Profile montażowe L-fix

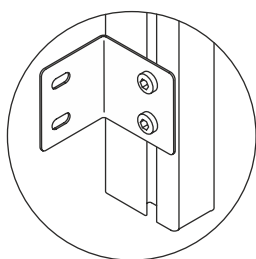

(Rys. 8) Zabudowa COVER (standard)

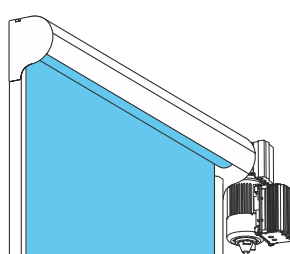

(Rys. 9) Zabudowa CLEAN (opcja)

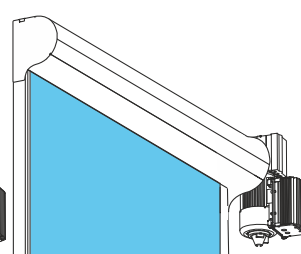

(Rys. 10) Prowadnice DS

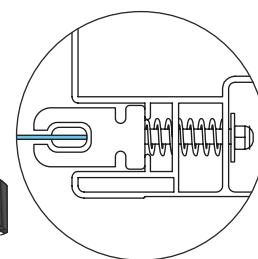

Nice Alu Bar szybkobieżna brama rolowana z profilem aluminiowym w dolnej krawędzi

Charakterystyka bram:

- Bardzo wysoka odporność na obciążenie wiatrem – dzięki zastosowaniu sztywnego profilu aluminiowego w dolnej krawędzi bramy (Rys. 1)

Kurtyna:

- Standardowo kurtyna typu A – tkanina syntetyczna o grubości 1,1 mm i gęstości 1100 g/m²
- Opcjonalnie kurtyna typu C – tkanina syntetyczna o grubości 5,5 mm i gęstości 1500 g/m²
- Wykonana jako całość – bez elementów łączących
- Pionowe wzmocnienie w środkowej części zapewniające odpowiedni dystans po nawinięciu kurtyny

Wypełnienie kurtyny:

- Opcje standardowe do wyboru w cenie podstawowej:
 - WNO – kurtyna pełna (rys. 2)
 - WRF – jeden lub dwa rzędy okien owalnych o szerokości 850-1200 mm i wysokości 300 mm (rys. 3)
 - WHV (tylko kurtyna A) – jeden rząd okien prostokątnych o szerokości 850-1200 mm i wysokości 500 mm (rys. 4)
 - Opcjonalne wypełnienia kurtyny:
 - WPV (tylko kurtyna A) – pas przezroczysty o wysokości 500 mm. Zminimalizowany dystans pionowy pomiędzy oknami (rys. 5)
 - WFV (tylko kurtyna A) – jedno lub dwa pola o szerokości 850-1200 mm i wysokości max. 2600 mm (zależy od wysokości bramy) – (rys. 6)
- Szerokość okien/pól przezroczystych oraz ich ilość w rzędzie zależy od szerokości bramy

Odporność na wiatr:

- Dla bram w pełnym zakresie wymiarów do 5000 x 5000 mm – Klasa 3 (120 km/h - 700 N/m²)

Rama:

- Aluminiowa (AW-6060 T6)
- Standardowo lakierowana na kolor RAL 7035 – jako opcja możliwość lakierowania na kolor z palety RAL
- Dostarczane elementy montażowe: profile montażowe L-fix (rys. 7). Zamienne dostępne profile Z-fix lub I-fix. Ilość zależy od wysokości bramy

Wał, zabudowa wału i silnika:

- Wał o średnicy 25 mm
- Standardowa zabudowa COVER (rys. 8) – wał częściowo zabudowany, standardowo kolor RAL 7035, silnik bez obudowy
- Opcjonalnie zabudowa CLEAN (rys. 9) – pełna zabudowa wału, standardowo kolor RAL 7035, silnik bez obudowy
- Zabudowa silnika jako opcja dodatkowa

Dostępne kolory kurtyny (A = 1,1 mm/1100 g/m² C = 5,5 mm/1500 g/m²)

- RAL 1003 (A,C), RAL 1015 (A), RAL 2004 (A,C), RAL 3002 (A,C), RAL 5002 (A,C), RAL 5010 (A), RAL 5012 (A), RAL 6018 (A), RAL 6026 (A), RAL 7016 (A), RAL 7035 (A,C), RAL7037 (A), RAL 7042 (A), RAL 8017 (A), RAL 9005 (A), RAL 9010 (A,C), Półprzezroczysta (A, opcja z dopłatą)



BRAMY SZYBKOBIEŻNE Z SYSTEMEM SAMO NAPRAWY NICE ALU SOFT

Ilość wliczonych profili montażowych L-fix*	Wysokość (mm)	Szerokość (mm)					
	-2000**	2010-2250**	2260-2500**	2510-2750	2760-3000	3010-3250
4-2000	19 730	20 230	20 730	21 000	21 500	22 000
4	2010-2250	20 030	20 540	21 050	21 340	21 860	22 360
4	2260-2500	20 320	20 850	21 380	21 670	22 200	22 730
4	2510-2750	20 620	21 160	21 700	22 020	22 560	23 100
6	2760-3000	21 060	21 620	22 170	22 500	23 050	23 600
6	3010-3250	21 360	21 930	22 490	22 850	23 410	23 970
6	3260-3500	21 650	22 240	22 830	23 180	23 760	24 350
6	3510-3750	21 950	22 560	23 150	23 520	24 120	24 720
8	3760-4000	22 400	23 010	23 620	24 000	24 610	25 220
8	4010-4250	22 700	23 320	23 940	24 350	24 970	25 590
8	4260-4500	23 000	23 640	24 270	24 680	25 320	25 950
8	4510-4750	23 300	23 950	24 590	25 020	25 680	26 330
10	4760-5000	23 730	24 400	25 060	25 510	26 170	26 840
Ilość okien w rzędzie		do szer. 2100 mm - 1, powyżej - 2			2		

Zabezpieczenie ruchu bramy - konieczny wybór jednej z poniższych opcji

Listwa świetlna z okablowaniem (2030 mm lub 2500 mm w zależności od wysokości bramy)	1 530
Linia fotokomórek (w prowadnicach pionowych) + radiowa rezystancyjna listwa bezpieczeństwa	1 230

Opcje zabudowy wału

Zabudowa wału typu CLEAN (pełna zabudowa)	620	690	770	840	920	1 000
Zabudowa tylnej części wału ALUMINIUM BACK (blacha aluminiowa, kolor aluminium)	850	950	1 050	1 150	1 250	1 340

* Możliwość zamiany na profile montażowe Z-fix lub I-fix

** Do szerokości bramy 2500 mm opcja dociążenia dolnej krawędzi kurtyny (Extra Weight - 5 kg/mb) w standardzie

Dostępne opcje zabezpieczeń pracy kurtyny (konieczny wybór jednej z poniższych opcji:

- Linia fotokomórek w prowadnicach pionowych (1) + radiowa rezystancyjna listwa bezpieczeństwa (2)
- Listwa świetlna z okablowaniem (3) - 2030 mm lub 2500 mm w zależności od wysokości bramy

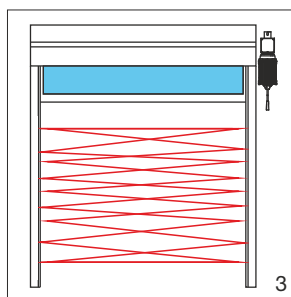
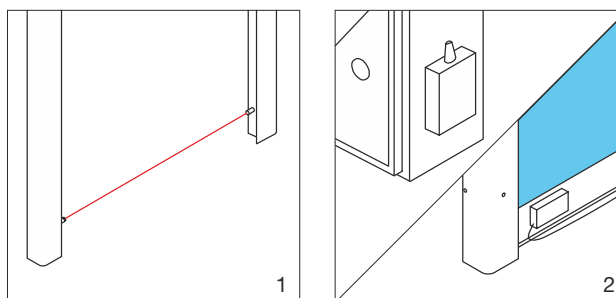

Nice Alu Bar szybkiebieżna brama rolowana z profilem aluminiowym w dolnej krawędzi

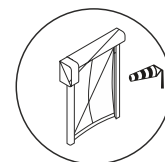

Wysokość (mm)	Szerokość (mm)						
	3260 -3500	3510 -3750	3760 -4000	4010 -4250	4260 -4500	4510 -4750	4760 -5000
.....-2000	22 500	23 010	23 500	23 990	24 510	25 000	25 500
2010-2250	22 880	23 400	23 900	24 420	24 940	25 450	25 970
2260-2500	23 270	23 800	24 310	24 840	25 380	25 910	26 440
2510-2750	23 650	24 190	24 730	25 270	25 820	26 360	26 900
2760-3000	24 160	24 730	25 280	25 830	26 400	26 950	27 500
3010-3250	24 550	25 130	25 690	26 260	26 840	27 400	27 970
3260-3500	24 930	25 520	26 100	26 690	27 270	27 860	28 440
3510-3750	25 320	25 920	26 510	27 110	27 710	28 310	28 900
3760-4000	25 840	26 450	27 060	27 680	28 290	28 900	29 510
4010-4250	26 220	26 850	27 470	28 100	28 730	29 350	29 980
4260-4500	26 610	27 250	27 880	28 520	29 170	29 800	30 440
4510-4750	26 990	27 640	28 290	28 950	29 610	30 260	30 910
4760-5000	27 510	28 180	28 850	29 510	30 190	30 840	31 520

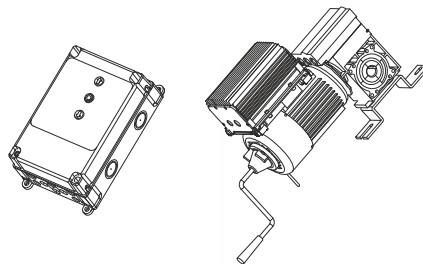

Charakterystyka zestawu automatyki:

- Silnik serii HDFNI z wbudowanym hamulcem oraz przemiennikiem częstotliwości
 - Do bram o powierzchni $\leq 12 \text{ m}^2$ silnik NDCMH040 35-140 (35 Nm, 140 obr./min)
 - Do bram o powierzchni $> 12 \text{ m}^2$ silnik NDCMH035 60-140 (60 Nm, 140 obr./min)
 - Przewód łączący silnik z centralą podłączony do silnika
 - Długość przewodu 5 mb (NDCMH040) lub 7 mb (NDCMH035)
 - Otwieranie awaryjne za pomocą korbki
 - Centrala sterująca NDCC 1100 (D-PRO AUTOMATIC), zasilanie 230V
 - Prędkość otwierania do ok. 2 m/s*
 - Prędkość zamykania do ok. 0,8 m/s*
- * prędkość otwierania/zamykania zależy od wybranych ustawień oraz wymiaru bramy (średnica nawoju)

2		3				
Konieczny wybór jednej z poniższych opcji						
1 530						
1 230						
Opcje zabudowy wału						
1 070	1 150	1 220	1 300	1 380	1 460	1 540
1 440	1 540	1 640	1 740	1 840	1 940	2 030

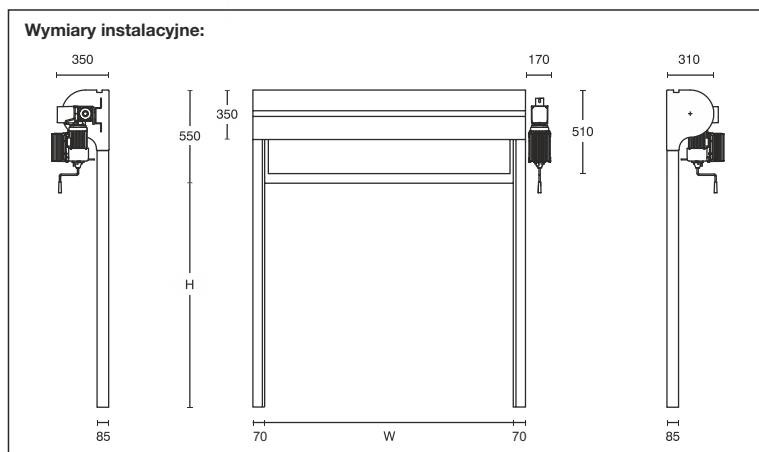

(Rys. 1) Dolna krawędź kurtyny z profilem

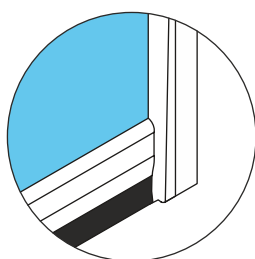

(Rys. 2) Wypełnienie WNO



(Rys. 3) Wypełnienie WRF

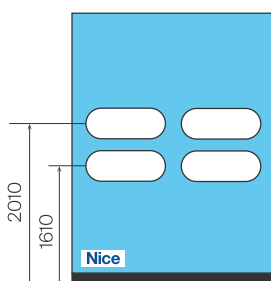

(Rys. 4) Wypełnienie WHV

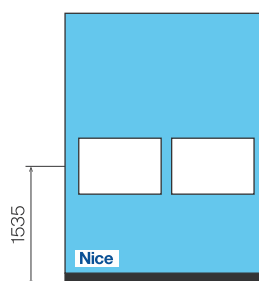

(Rys. 5) Wypełnienie WPV (opcja)

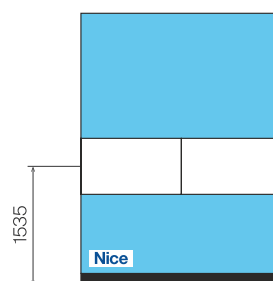

(Rys. 6) Wypełnienie WFV (opcja)

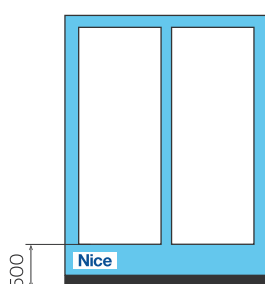

(Rys. 7) Profile montażowe L-fix

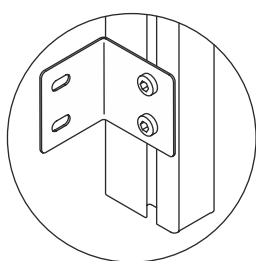



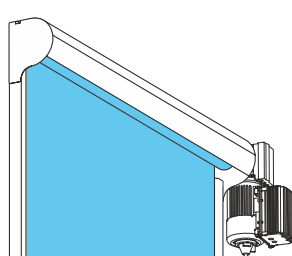



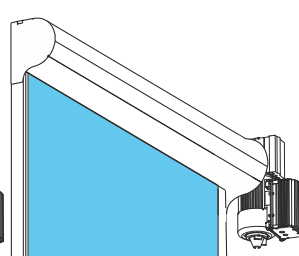

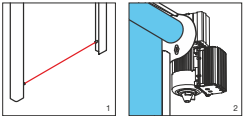
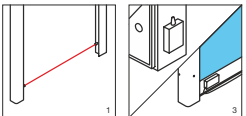
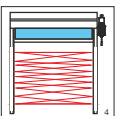

(Rys. 8) Zabudowa COVER (standard)





(Rys. 9) Zabudowa CLEAN (opcja)



Nice Opcje dodatkowe bram szybkobieżnych ALU SOFT oraz ALU BAR

Nazwa opcji/grafika	Opis/Uwagi dodatkowe	Dopłata netto	j.m.	Bramy ALU SOFT	Bramy ALU BAR
OPCJE AUTOMATYKI					
Centrale sterujące + osprzęt					
Moduł programowania Bluetooth NDA004	Umożliwia łatwe programowanie ponad 100 parametrów centrali D-PRO AUTOMATIC, kopiowanie ustawień i ich eksport, itp.	268,00	szt.	•	•
Opcje zabezpieczeń ruchu bramy					
	Fotokomórki (w prowadnicy pionowej) + Czujnik kurtyny (działa przy nawarstwianiu się kurtyny na przeszkodzie).	860,00	kpl.	•	-
	Fotokomórki (w prowadnicy pionowej) + Radiowa rezystancyjna listwa bezpieczeństwa w bramy ALU BAR	1 230,00	kpl.	-	•
	Listwa świetlna z okablowaniem, długość 2030 mm lub 2500 mm (w zależności od wysokości bramy)	1 530,00	kpl.	•	•
Pozostałe opcje do automatyki					
Zabudowa silnika	Ośłania górną część korpusu silnika (bez przemiennika częstotliwości)	510,00	szt.	•	•
	Przełącznik podsufitowy, ciągniony (bez kabla)	370,00	szt.	•	•
	Ramię do przełącznika podsufitowego 1,5 m	630,00	szt.	•	•
	Ramię do przełącznika podsufitowego 2 m	780,00	szt.	•	•
	Radar, czujnik ruchu	1 430,00	szt.	•	•
	Obracany wyłącznik 0/1 dedykowany do centrali D-PRO AUTOMATIC	150,00	szt.	•	•
	Naścienna konsola z przyciskami Góra/Stop/Dół z przewodem 7m (przeniesienie sterowania)	193,00	szt.	•	•
	Przycisk sterujący „grzybek” w kolorze czarnym	245,00	szt.	•	•
	Przycisk STOP w kolorze czerwonym	245,00	szt.	•	•
	Przycisk START + STOP w kolorze czerwonym	310,00	szt.	•	•
	Duży 1-kanalowy pilot na wózek widłowy	450,00	szt.	•	•
	Radiodbiornik zewnętrzny (do pilotów na wózek widłowy)	430,00	szt.	•	•

Nice Opcje dodatkowe bram szybkobieżnych ALU SOFT oraz ALU BAR

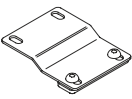
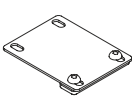
Nazwa opcji/grafika	Opis/Uwagi dodatkowe	Dopłata netto	j.m.	Bramy ALU SOFT	Bramy ALU BAR
OPCJE BRAM/KURTYN					
Dodatki do kurtyny					
Extra Weight (EW)	Dodatkowe dociążenie dolnej krawędzi kurtyny (maksymalne, dopuszczalne dla danego wymiaru bramy) - zalecane do pomieszczeń w których występują silne przeciągi lub przy niewielkim wymiarze bramy (w standardzie w bramach o szerokości ≤ 2500 mm)	230,00	kpl.	•	•
	Wyjście ewakuacyjne, jednokierunkowe, boczne. Maksymalna szerokość bramy ≤ 4000 mm	1 520,00	kpl.	•	-
	Wyjście ewakuacyjne centralne (w kształcie litery T), jednokierunkowe. Minimalna szerokość bramy 1200 mm. Wysokość 2100 ≤ H ≤ 4000 mm. Wymiar wyjścia ewakuacyjnego 1200x2100 mm. Brak klasy wiatrowej	2 850,00	kpl.	•	-
Nadruk czarny (sitodruk)	Zwykle wykorzystywany do nadruku ostrzeżeń/wskazówek w postępowaniu. Maksymalne rozmiary nadruku 300x1000, 300x2000 oraz 300x3000 mm	Na zapytanie	kpl.	•	•
Nadruk cyfrowy	Kolorowy, wysokiej rozdzielczości, na białym tle	Na zapytanie	kpl.	•	•
Opcje kurtyn					
Kurtyna półprzezroczysta	Tylko kurtyna Typ A (gr. 1,1 mm)	55,00	m ²	•	•
Okna WPV	Pas przezierny o wysokości 500 mm (zminimalizowany dystans pomiędzy oknami). Tylko kurtyna Typ A (gr. 1,1 mm)	145,00	mb	•	•
Okna WFV	Na zapytanie (dopuszczalna temperatura pracy > - 10° C)	Na zapytanie	m ²	•	•
Okna z siatką (wentylacja)	Zalecana np. w miejscach gdzie wymagana jest wentylacja. Do wyboru rozmiar i kolor siatki: biała 1 x 2 mm, czarna 1 x 2 mm, zielona 1 x 2 mm, biała 2 x 2 mm	Na zapytanie	rząd okien	•	•
Oslona na okna	W tym samym kolorze i wykonaniu co kurtyna bramy. Przyczepiana za pomocą rzepu	Na zapytanie	rząd okien	•	•
Kurtyna typu C	Grubość 5,5 mm, gęstość 1500 gr/m ² . Dostępne tylko określone kolory	205,00	m ²	•	•
Kurtyna Antystatyczna	Tylko kurtyna Typ A (gr. 1,1 mm). Dostępna tylko w kolorze RAL 9010 (Biel). Zalecane wykonanie bez elementów przeziernych	225,00	m ²	•	•
Pozostałe opcje bram					
Lakierowanie konstrukcji	Lakierowanie proszkowe prowadnic oraz zabudowy wału na kolor z palety RAL*	10,00	%	•	•
	Dodatkowe profile montażowe L-fix	58,00	szt.	•	•
	Dodatkowe profile montażowe Z-fix	58,00	szt.	•	•
	Dodatkowe profile montażowe I-fix	58,00	szt.	•	•

* Z wyłączeniem kolorów perłowych, fluorescencyjnych i metalizowanych

Nice

ZAMÓWIENIE BRAM GARAŻOWYCH: SIMPLE CLASSIC, PREMIUM, DESIGN

Możliwość złożenia
zamówienia on-line
www.nice.pl

ZAMÓWIENIE NR Data:

FIRMA	MIASTO	OSOBA SKŁADAJĄCA ZAMÓWIENIE	TELEFON KONTAKTOWY
E-MAIL KONTAKTOWY:		FORMA PŁATNOŚCI: <input type="checkbox"/> Przelew terminowy <input type="checkbox"/> Przedpłata	
ADRES DOSTAWY:			

MODEL	<input type="checkbox"/> Nice Simple Classic (Woodgrain) <input type="checkbox"/> Nice Simple Premium (Woodgrain) <input type="checkbox"/> Nice Simple Design (Woodgrain) ilość:
TYP	<input type="checkbox"/> Ręczna <input type="checkbox"/> Automatyczna SHEL <input type="checkbox"/> Automatyczna SPIN <input type="checkbox"/> Automatyczna SPY HS
PROWADZENIE	<input type="checkbox"/> Sprężyny naciągowe E120 <input type="checkbox"/> Standard N <input type="checkbox"/> Obniżone L <input type="checkbox"/> Standardowe podwyższone NH <input type="checkbox"/> Wysokie H Przewyższenie HL = Nadproże S =
SZEROKOŚĆ STANDARDOWA	<input type="checkbox"/> 2250* <input type="checkbox"/> 2375* <input type="checkbox"/> 2400 <input type="checkbox"/> 2500 <input type="checkbox"/> 2600 <input type="checkbox"/> 2750 <input type="checkbox"/> 3000 <input type="checkbox"/> 3250 <input type="checkbox"/> 3500 <input type="checkbox"/> 3750 <input type="checkbox"/> 4000 <input type="checkbox"/> 4250 <input type="checkbox"/> 4500 <input type="checkbox"/> 4750 <input type="checkbox"/> 5000 <input type="checkbox"/> 5250 <input type="checkbox"/> 5500
SZEROKOŚĆ SPECJALNA (wymiary co 10 mm w zakresie 2000 - 6000 mm) * Dotyczy tylko bram E120
WYSOKOŚĆ STANDARDOWA	<input type="checkbox"/> 1900* <input type="checkbox"/> 1950* <input type="checkbox"/> 2000 <input type="checkbox"/> 2050* <input type="checkbox"/> 2100 <input type="checkbox"/> 2125 <input type="checkbox"/> 2200 <input type="checkbox"/> 2250 <input type="checkbox"/> 2300* <input type="checkbox"/> 2350* <input type="checkbox"/> 2375 <input type="checkbox"/> 2475* <input type="checkbox"/> 2500
WYSOKOŚĆ SPECJALNA (zakres: 1700 - 3000 mm) <input type="checkbox"/> Symetryczne ścięcie górnego i dolnego panela* * Dotyczy tylko bram E120
KOLOR	Podstawowe: <input type="checkbox"/> RAL 9016 - Biel <input type="checkbox"/> RAL 8014 - Brąz Sepia <input type="checkbox"/> RAL 7016 Antracyt Standardowe: <input type="checkbox"/> RAL 8017 Brąz Czekoladowy <input type="checkbox"/> RAL 9006 Srebrny <input type="checkbox"/> RAL 7035 Jasnoszary <input type="checkbox"/> Dowolny kolor RAL <input type="checkbox"/> 703M
KRATKI WENTYLACYJNE	Kratka wentylacyjna stała <input type="checkbox"/> Biała <input type="checkbox"/> Czarna szt. w rzędzie Kratka wentylacyjna zamykana <input type="checkbox"/> Biała <input type="checkbox"/> Czarna szt. w rzędzie
OPCJE BRAM RĘCZNYCH	<input type="checkbox"/> Uchwyt dwustronny (czarny) w dolnej sekcji <input type="checkbox"/> Klamka zewnętrzna czarna z zamkiem <input type="checkbox"/> Dwustronne ryglowanie zamka (wym. specjalne)
OPCJE BRAM AUTOMATYCZNYCH	<input type="checkbox"/> Uchwyt dwustronny (czarny) w dolnej sekcji <input type="checkbox"/> Klamka zewn. czarna z zamkiem (do wysprz. awaryjnego) Awaryjne wysprzężenie z zewnątrz: <input type="checkbox"/> SPA2 (Spin) <input type="checkbox"/> OTA11 (Spin) <input type="checkbox"/> MU (Shel) <input type="checkbox"/> Zamiana napędu SPIN w bramie automatycznej o wysokości 2375 mm z obniżonym nadprożem L
DODATKOWE ELEMENTY MONTAŻOWE	<input type="checkbox"/> Kątownik perforowany L = 2000 mm szt. <input type="checkbox"/> Zestaw do montażu bocznego szt. <input type="checkbox"/> Renowacyjna listwa nadprożowa, kolor..... <input type="checkbox"/> Uchwyt listwy nadprożowej szt.
DROGA RADIOWA (dodatkowe elementy)	<input type="checkbox"/> Pilot ON2E szt. <input type="checkbox"/> Pilot ON4E szt. <input type="checkbox"/> Pilot ON3EBD szt. <input type="checkbox"/> Pilot FLO2RE szt. <input type="checkbox"/> Pilot FLO4RE szt. <input type="checkbox"/> Pilot INTI szt. <input type="checkbox"/> Radioodbiornik uniwersalny SMX2R szt.
FOTOKOMÓRKI	<input type="checkbox"/> Para fotokomórek EPMB (Spin/Spy) szt. <input type="checkbox"/> Para fotokomórek BF (Shel) szt.
INNE DO NAPĘDÓW SPIN	<input type="checkbox"/> LAMPKA LEDOWA ELDC szt. <input type="checkbox"/> NICE IT4WIFI szt. <input type="checkbox"/> AKUMULATOR PS124 szt.
POZOSTAŁE AKCESORIA / UWAGI:	

Pieczętka zamawiającego:

Podpis osoby zamawiającej:

Zamówienie przyjął:

Nice

ZAMÓWIENIE BRAM GARAŻOWYCH: CLASSIC, PREMIUM, DESIGN

Możliwość złożenia
zamówienia on-line
www.nice.pl

ZAMÓWIENIE NR Data:

FIRMA	MIASTO	OSOBA SKŁADAJĄCA ZAMÓWIENIE	TELEFON KONTAKTOWY
E-MAIL KONTAKTOWY:		FORMA PŁATNOŚCI: <input type="checkbox"/> Przelew terminowy <input type="checkbox"/> Przedpłata	
ADRES DOSTAWY:			

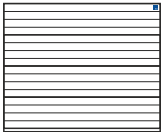
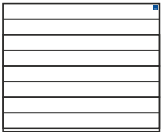
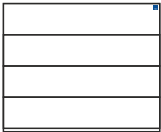
MODEL	<input type="checkbox"/>  <input type="checkbox"/>  <input type="checkbox"/>  Ilość:
TYP	<input type="checkbox"/> Ręczna <input type="checkbox"/> Automatyczna SHEL <input type="checkbox"/> Automatyczna SPIN <input type="checkbox"/> Automatyczna SPY HS
PROWADZENIE	<input type="checkbox"/> Sprężyny naciągowe E120 <input type="checkbox"/> Standard N <input type="checkbox"/> Obniżone L <input type="checkbox"/> Standardowe podwyższone NH <input type="checkbox"/> Wysokie H Przewyższenie HL = Nadproże S =
SZEROKOŚĆ STANDARDOWA	<input type="checkbox"/> 2250* <input type="checkbox"/> 2375* <input type="checkbox"/> 2400 <input type="checkbox"/> 2500 <input type="checkbox"/> 2600 <input type="checkbox"/> 2750 <input type="checkbox"/> 3000 <input type="checkbox"/> 3250 <input type="checkbox"/> 3500 <input type="checkbox"/> 3750 <input type="checkbox"/> 4000 <input type="checkbox"/> 4250 <input type="checkbox"/> 4500 <input type="checkbox"/> 4750 <input type="checkbox"/> 5000 <input type="checkbox"/> 5250 <input type="checkbox"/> 5500
SZEROKOŚĆ SPECJALNA (wymiary co 10 mm w zakresie 2000 - 6000 mm) * Dotyczy tylko bram E120
WYSOKOŚĆ STANDARDOWA	<input type="checkbox"/> 1900* <input type="checkbox"/> 1950* <input type="checkbox"/> 2000 <input type="checkbox"/> 2050* <input type="checkbox"/> 2100 <input type="checkbox"/> 2125 <input type="checkbox"/> 2200 <input type="checkbox"/> 2250 <input type="checkbox"/> 2300* <input type="checkbox"/> 2350* <input type="checkbox"/> 2375 <input type="checkbox"/> 2475* <input type="checkbox"/> 2500
WYSOKOŚĆ SPECJALNA (zakres: 1700 - 3000 mm) <input type="checkbox"/> Symetryczne ścięcie górnego i dolnego panela* * Dotyczy tylko bram E120
KOLOR	Podstawowe: <input type="checkbox"/> RAL 9016 - Biel <input type="checkbox"/> RAL 8014 - Brąz Sepia Dekor OFERTA SPECJALNA: <input type="checkbox"/> Złoty Dąb <input type="checkbox"/> Orzech <input type="checkbox"/> Antracyt Okienny Dekor gr.I: <input type="checkbox"/> Dąb Bagienny <input type="checkbox"/> Ciemny Dąb <input type="checkbox"/> Winchester <input type="checkbox"/> Mahoń <input type="checkbox"/> Szary <input type="checkbox"/> Brąz Czekoladowy <input type="checkbox"/> Kremowy <input type="checkbox"/> Dąb Naturalny <input type="checkbox"/> Siena Noce <input type="checkbox"/> Ciemnoszary Gładki <input type="checkbox"/> Ciemnoszary Metalik <input type="checkbox"/> Antracyt Gładki Dekor gr.II: <input type="checkbox"/> Macore <input type="checkbox"/> Beton <input type="checkbox"/> Cedr Szary <input type="checkbox"/> Dąb Czarny Palony <input type="checkbox"/> Czarny Gładki <input type="checkbox"/> Bazaltowo-Szary Gładki <input type="checkbox"/> Woodec Dąb Turner <input type="checkbox"/> Antracyt Szczotkowany <input type="checkbox"/> Dąb Sheffield Dowolny kolor RAL: <input type="checkbox"/> Lakierowanie strukturalne <input type="checkbox"/> 703M
KRATKI WENTYLACYJNE	Kratka wentylacyjna stała <input type="checkbox"/> Biała <input type="checkbox"/> Czarna szt. w rzędzie Kratka wentylacyjna zamykana <input type="checkbox"/> Biała <input type="checkbox"/> Czarna szt. w rzędzie
OPCJE BRAM RĘCZNYCH	<input type="checkbox"/> Uchwyt dwustronny (czarny) w dolnej sekcji <input type="checkbox"/> Klamka zewnętrzna czarna z zamkiem <input type="checkbox"/> Dwustronne ryglowanie zamka (wym. specjalne)
OPCJE BRAM AUTOMATYCZNYCH	<input type="checkbox"/> Uchwyt dwustronny (czarny) w dolnej sekcji <input type="checkbox"/> Klamka zewn. czarna z zamkiem (do wysprz. awaryjnego) Awaryjne wysprzężenie z zewnątrz: <input type="checkbox"/> SPA2 (Spin) <input type="checkbox"/> OTA11 (Spin) <input type="checkbox"/> MU (Shel) <input type="checkbox"/> Zamiana napędu SPIN w bramie automatycznej o wysokości 2375 mm z obniżonym nadprożem L
DODATKOWE ELEMENTY MONTAŻOWE	<input type="checkbox"/> Kątownik perforowany L = 2000 mm szt. <input type="checkbox"/> Zestaw do montażu bocznego szt. <input type="checkbox"/> Renowacyjna listwa nadprożowa, kolor..... <input type="checkbox"/> Uchwyt listwy nadprożowej szt.
DROGA RADIOWA (dodatkowe elementy)	<input type="checkbox"/> Pilot ON2E szt. <input type="checkbox"/> Pilot ON4E szt. <input type="checkbox"/> Pilot ON3EBD szt. <input type="checkbox"/> Pilot FLO2RE szt. <input type="checkbox"/> Pilot FLO4RE szt. <input type="checkbox"/> Pilot INTI szt. <input type="checkbox"/> Radiodbiornik uniwersalny SMX2R szt.
FOTOKOMÓRKI	<input type="checkbox"/> Para fotokomórek EPMB (Spin/Spy) szt. <input type="checkbox"/> Para fotokomórek BF (Shel) szt.
INNE DO NAPIĘDÓW SPIN	<input type="checkbox"/> LAMPKA LEDOWA ELDC szt. <input type="checkbox"/> NICE IT4WIFI szt. <input type="checkbox"/> AKUMULATOR PS124 szt.
POZOSTAŁE AKCESORIA / UWAGI:	

Pieczątką zamawiającego:

Podpis osoby zamawiającej:

Zamówienie przyjął:

ZAMÓWIENIE NR Data:

FIRMA	MIASTO	OSOBA SKŁADAJĄCA ZAMÓWIENIE	TELEFON KONTAKTOWY
E-MAIL KONTAKTOWY:		FORMA PŁATNOŚCI: <input type="checkbox"/> Przelew terminowy <input type="checkbox"/> Przedpłata	
ADRES DOSTAWY:			

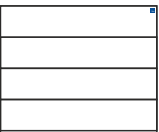
MODEL	<input type="checkbox"/>  Ilość: Nice Design ISO 60 (Silk)
TYP	<input type="checkbox"/> Ręczna <input type="checkbox"/> Automatyczna SHEL <input type="checkbox"/> Automatyczna SPIN <input type="checkbox"/> Automatyczna SPY HS
PROWADZENIE	<input type="checkbox"/> Standard N <input type="checkbox"/> Obniżone L <input type="checkbox"/> Standardowe podwyższone NH
SZEROKOŚĆ STANDARDOWA	<input type="checkbox"/> 2400 <input type="checkbox"/> 2500 <input type="checkbox"/> 2600 <input type="checkbox"/> 2750 <input type="checkbox"/> 3000 <input type="checkbox"/> 3250 <input type="checkbox"/> 3500 <input type="checkbox"/> 3750 <input type="checkbox"/> 4000 <input type="checkbox"/> 4250 <input type="checkbox"/> 4500 <input type="checkbox"/> 4750 <input type="checkbox"/> 5000 <input type="checkbox"/> 5250 <input type="checkbox"/> 5500
SZEROKOŚĆ SPECJALNA (wymiary co 10 mm w zakresie 2000 - 5500 mm)
WYSOKOŚĆ STANDARDOWA	<input type="checkbox"/> 2000 <input type="checkbox"/> 2100 <input type="checkbox"/> 2125 <input type="checkbox"/> 2200 <input type="checkbox"/> 2250 <input type="checkbox"/> 2375
WYSOKOŚĆ SPECJALNA (wymiary co 10 mm w zakresie 1700 - 3000 mm)
KOLOR	Podstawowe: <input type="checkbox"/> RAL 9016 - Biel <input type="checkbox"/> RAL 8014 - Brąz Sepia Oferta specjalna i Dekor gr.I: <input type="checkbox"/> Złoty Dąb <input type="checkbox"/> Orzech <input type="checkbox"/> Dąb Bagienny <input type="checkbox"/> Ciemny Dąb <input type="checkbox"/> Winchester <input type="checkbox"/> Mahoń <input type="checkbox"/> Szary <input type="checkbox"/> Brąz Czekoladowy <input type="checkbox"/> Kremowy <input type="checkbox"/> Dąb Naturalny <input type="checkbox"/> Antracyt Okienny <input type="checkbox"/> Antracyt Gładki <input type="checkbox"/> Siena Noce <input type="checkbox"/> Ciemnoszary Gładki <input type="checkbox"/> Ciemnoszary Metalik Dekor gr.II: <input type="checkbox"/> Macore <input type="checkbox"/> Woodec Dąb Turner <input type="checkbox"/> Cedr Szary <input type="checkbox"/> Beton <input type="checkbox"/> Czarny Gładki <input type="checkbox"/> Bazaltowo-Szary Gładki <input type="checkbox"/> Dąb Czarny Palony <input type="checkbox"/> Antracyt Szczotkowany <input type="checkbox"/> Dąb Sheffield Dowolny kolor RAL: <input type="checkbox"/> Lakierowanie strukturalne <input type="checkbox"/> 703M
OPCJE BRAM RĘCZNYCH	<input type="checkbox"/> Uchwyt dwustronny (czarny) w dolnej sekcji <input type="checkbox"/> Klamka zewnętrzna czarna z zamkiem <input type="checkbox"/> Dwustronne ryglowanie zamka (wym. specjalne)
OPCJE BRAM AUTOMATYCZNYCH	<input type="checkbox"/> Uchwyt dwustronny (czarny) w dolnej sekcji <input type="checkbox"/> Klamka zewn. czarna z zamkiem (do wysprz. awaryjnego) Awaryjne wysprzężenie z zewnątrz: <input type="checkbox"/> SPA2 (Spin) <input type="checkbox"/> OTA11 (Spin) <input type="checkbox"/> MU (Shel) <input type="checkbox"/> Zamiana napędu SPIN w bramie automatycznej o wysokości 2375 mm z obniżonym nadprożem L
DODATKOWE ELEMENTY MONTAŻOWE	<input type="checkbox"/> Kątownik perforowany L = 2000 mm szt. <input type="checkbox"/> Zestaw do montażu bocznego szt. <input type="checkbox"/> Uchwyt listwy nadprożowej szt.
DROGA RADIOWA (dodatkowe elementy)	<input type="checkbox"/> Pilot ON2E szt. <input type="checkbox"/> Pilot ON4E szt. <input type="checkbox"/> Pilot ON3EBD szt. <input type="checkbox"/> Pilot FLO2RE szt. <input type="checkbox"/> Pilot FLO4RE szt. <input type="checkbox"/> Pilot INTI szt. <input type="checkbox"/> Radioodbiornik uniwersalny SMX2R szt.
FOTOKOMÓRKI	<input type="checkbox"/> Para fotokomórek EPMB (Spin/Spy) szt. <input type="checkbox"/> Para fotokomórek BF (Shel) szt.
INNE DO NAPĘDÓW SPIN	<input type="checkbox"/> LAMPA LEDOWA ELDC szt. <input type="checkbox"/> NICE IT4WIFI szt. <input type="checkbox"/> AKUMULATOR PS124 szt.
POZOSTAŁE AKCESORIA / UWAGI:	

Pieczętka zamawiającego:

Podpis osoby zamawiającej:

Zamówienie przyjęło:

FORMULARZ ZAMÓWIENIA OPCJI DODATKOWYCH DO BRAM GARAŻOWYCH:

FIRMA	MIASTO	OSOBA SKŁADAJĄCA ZAMÓWIENIE	TELEFON KONTAKTOWY
NR ZAMÓWIENIA BRAMY GARAŻOWEJ: z dnia:			

DRZWI SERWISOWE w bramach 40 mm* (możliwe opcje str. 67)

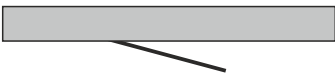
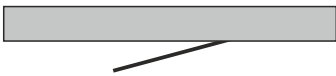
WYSOKOŚĆ PROGU DRZWI	<input type="checkbox"/> Drzwi serwisowe z progiem 90 mm (mak. szer. bramy 5000 mm)	<input type="checkbox"/> Drzwi serwisowe z progiem 26 mm (mak. szer. bramy 5000 mm)	
KIERUNEK OTWIERANIA	<input type="checkbox"/> Lewe na zewnątrz 	<input type="checkbox"/> Prawe na zewnątrz 	
UMIEJSCOWIENIE	<input type="checkbox"/> Środek	<input type="checkbox"/> Lewa strona** (min. 400 mm od krawędzi)	<input type="checkbox"/> Prawa strona** (min. 400 mm od krawędzi)
OPCJE	<input type="checkbox"/> Klamka zewnętrzna h=61mm (tylko prowadzenia N, L, NH)*** <input type="checkbox"/> Lakierowanie ramy drzwi serwisowych na RAL (bez progu) <input type="checkbox"/> Wykonanie szerokości światła przejścia 900 mm (920 mm pomiędzy ramami) *** Minimalna wysokość nadproża: dla N Smin = 250 mm, dla L Smin = 160 mm		
** Tylko z progiem 90 mm i tylko w bramach o szerokości <=3000 mm			

OKNA W BRAMIE (możliwe opcje str. 80)

TYP OKNA DO BRAM 40 mm	<input type="checkbox"/> L2 prostokątne, ramka czarna	<input type="checkbox"/> L2 prostokątne, ramka kolor RAL
	<input type="checkbox"/> MAT szyba matowa do okien L2	<input type="checkbox"/> R10 owalne, ramka czarna
TYP OKNA DO BRAM 60 mm	<input type="checkbox"/> L60-B prostokątne, ramka czarna	<input type="checkbox"/> L60-R prostokątne, ramka kolor RAL
ILOŚĆ	Ilość okien w sekcji szt.	Ilość sekcji z oknami szt. (> 1 szt. na zapytanie)
POŁOŻENIE SEKCJI Z OKNAMI	Nr sekcji od dołu	

* Tylko w bramach o wymiarach specjalnych

SEKCJE IP W BRAMACH (40 mm) (możliwe opcje str. 80)

TYP SEKCJI IP	<input type="checkbox"/> IP - A sekcja IP anodowana z podwójną szybą (max. 5000 mm) <input type="checkbox"/> IP - R sekcja IP z podwójną szybą, lakierowana jednostronnie na kolor RAL (max. 5000 mm) <input type="checkbox"/> IP C-A sekcja IP anodowana z przekładkami termicznymi z podwójną szybą (max. 5000 mm) <input type="checkbox"/> IP C-R sekcja IP z przekładkami termicznymi z podwójną szybą, lakierowana jednostronnie na kolor RAL (max. 5000 mm)
ILOŚĆ SEKCJI IP	<input type="checkbox"/> Ilość sekcji IP szt. (> 1 szt. na zapytanie)
POŁOŻENIE SEKCJI IP	<input type="checkbox"/> Sekcja nr od dołu





* Tylko w bramach o wymiarach specjalnych

Pieczętka zamawiającego:

Podpis osoby zamawiającej:

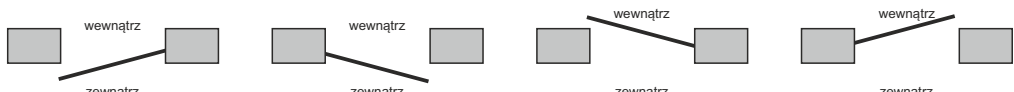
Zamówienie przyjął:

FIRMA	MIASTO	OSOBA SKŁADAJĄCA ZAMÓWIENIE	TELEFON KONTAKTOWY
E-MAIL KONTAKTOWY:		FORMA PŁATNOŚCI: <input type="checkbox"/> Przelew terminowy <input type="checkbox"/> Przedpłata	
ADRES DOSTAWY:			

TYP	<input type="checkbox"/> DB51 BEZ PRZEGRODY TERMICZNEJ <input type="checkbox"/> DB60 Z PRZEGRODĄ TERMICZNĄ				
MODEL	 <p>Ilość: _____</p> <input type="checkbox"/> Simple Classic (Woodgrain) <input type="checkbox"/> Simple Premium (Woodgrain) <input type="checkbox"/> Simple Design (Woodgrain) <input type="checkbox"/> Classic (Silk) <input type="checkbox"/> Premium (Silk) <input type="checkbox"/> Design (Silk)				
SZEROKOŚĆ (zewnątrzny wymiar ramy) (wymiary w zakresie 750 - 1200 mm)				
WYSOKOŚĆ (zewnątrzny wymiar ramy) (wymiary w zakresie 1800 - 2400 mm)				
KOLOR (SILK)	Podstawowe: <input type="checkbox"/> RAL 9016 - Biel <input type="checkbox"/> RAL 8014 - Brąz Sepia Oferta specjalna i Dekor gr.I: <input type="checkbox"/> Złoty Dąb <input type="checkbox"/> Orzech <input type="checkbox"/> Dąb Bagienny <input type="checkbox"/> Ciemny Dąb <input type="checkbox"/> Winchester <input type="checkbox"/> Mahoń <input type="checkbox"/> Szary <input type="checkbox"/> Brąz Czekoladowy <input type="checkbox"/> Kremowy <input type="checkbox"/> Dąb Naturalny <input type="checkbox"/> Antracyt Okienny <input type="checkbox"/> Antracyt Gładki <input type="checkbox"/> Siena Noce <input type="checkbox"/> Ciemnoszary Gładki <input type="checkbox"/> Ciemnoszary Metalik Dekor gr.II: <input type="checkbox"/> Macore <input type="checkbox"/> Woodec Dąb Turner <input type="checkbox"/> Cedr Szary <input type="checkbox"/> Beton <input type="checkbox"/> Czarny Gładki <input type="checkbox"/> Bazaltowo-Szary Gładki <input type="checkbox"/> Dąb Czarny Palony <input type="checkbox"/> Antracyt Szczotkowany <input type="checkbox"/> Dąb Sheffield Dowolny kolor RAL: <input type="checkbox"/> Lakierowanie strukturalne <input type="checkbox"/> 703M				
KOLOR SERIA SIMPLE (WOODGRAIN)	Podstawowe: <input type="checkbox"/> RAL 9016 - Biel <input type="checkbox"/> RAL 8014 - Brąz Sepia <input type="checkbox"/> RAL 7016 - Antracyt <input type="checkbox"/> Dowolny kolor RAL: <input type="checkbox"/> 703M				
KIERUNEK OTWIERANIA	 <p><input type="checkbox"/> Drzwi prawe, na zewn. <input type="checkbox"/> Drzwi lewe, na zewn. <input type="checkbox"/> Drzwi lewe, do wewn. <input type="checkbox"/> Drzwi prawe, do wewn.</p>				
PRZESZKLENIA	<input type="checkbox"/> L2-B <input type="checkbox"/> L2-B MAT <input type="checkbox"/> L3-B <input type="checkbox"/> R10 <input type="checkbox"/> R3 <input type="checkbox"/> L4 <input type="checkbox"/> Lakierowanie zewnętrzne ramki na kolor RAL <input type="checkbox"/> IP-3 <input type="checkbox"/> Lakierowanie jednostronne sekcji IP na kolor RAL				
PRZESZKLENIA W SEKCJI	licząc od dołu <table border="1" style="display: inline-table;"><tr><td></td><td>2</td><td>3</td><td>4</td></tr></table>		2	3	4
	2	3	4		
OPCJE DODATKOWE	<input type="checkbox"/> Licowanie do bramy o numerze seryjnym lub numer zamówienia..... <input type="checkbox"/> Samozamykacz drzwi <input type="checkbox"/> Dodatkowy zamek <input type="checkbox"/> Zamek trzypunktowy (DB 51) <input type="checkbox"/> Zamek pięciopunktowy (DB 60) <input type="checkbox"/> Gałko-klamka czarna <input type="checkbox"/> Gałko-klamka anoda <input type="checkbox"/> Elektrozaczepek <input type="checkbox"/> Zamek antypaniczny <input type="checkbox"/> Wkładka patentowa klasy C <input type="checkbox"/> Stoper drzwi bocznych, srebrny <input type="checkbox"/> Trzpienie antywłamaniowe <input type="checkbox"/> Okucia kolor anoda srebrna				
POZOSTAŁE AKCESORIA / UWAGI:					

Pieczętka zamawiającego:

Podpis osoby zamawiającej:

Zamówienie przyjął:

ZAMÓWIENIE BRAM PRZEMYSŁOWYCH: NICE STEEL CLASSIC, NICE STEEL MICRO

ZAMÓWIENIE NR Data:

FIRMA	MIASTO	OSOBA SKŁADAJĄCA ZAMÓWIENIE	TELEFON KONTAKTOWY
E-MAIL KONTAKTOWY:		FORMA PŁATNOŚCI: <input type="checkbox"/> Przelew terminowy <input type="checkbox"/> Przedpłata	
ADRES DOSTAWY:			

MODEL	<input type="checkbox"/> NICE STEEL CLASSIC NSC		<input type="checkbox"/> NICE STEEL MICRO NSM							
WYMIAR	Szerokość mm	Wysokość mm	Ilość szt.							
TYP	<input type="checkbox"/> Ręczna <input type="checkbox"/> Ręczna z przygotowaniem pod napęd typu <input type="checkbox"/> Ręczna z kołowrotem łańcuchowym <input type="checkbox"/> Z napędem TOM tryb TOTMAN <input type="checkbox"/> Z napędem TOM tryb AUTOMAT <input type="checkbox"/> Dodatkowy łańcuch do otw. awaryjnego (5 mb) szt. Str. wycięcia uchwytu w dolnej sekcji (widok od wewn.) <input type="checkbox"/> Prawa <input type="checkbox"/> Lewa <input type="checkbox"/> Brak Czujnik DS (widok od wewn.) <input type="checkbox"/> Prawa <input type="checkbox"/> Lewa <input type="checkbox"/> Brak									
PROWADZENIE	Wysokość nadproża mm	<input type="checkbox"/> NP Standard <input type="checkbox"/> LHRF Obniżone, sprężyny z przodu <input type="checkbox"/> LHR Obniżone, sprężyny z tyłu <input type="checkbox"/> FTR Standard, wzdłuż linii dachu (kął stopni) <input type="checkbox"/> FLH Obniżone, sprężyny z tyłu, wzdłuż linii dachu - na zapytanie (kął stopni) <input type="checkbox"/> HL-1 Wysokie <input type="checkbox"/> LHR-B Obniżone, sprężyny z tyłu <input type="checkbox"/> HL-2 Wysokie <input type="checkbox"/> HL-3 Wysokie <input type="checkbox"/> FHL - Wysokie wzdłuż linii dachu (kął stopni)+wybór HL-1, HL-2, HL-3 <input type="checkbox"/> VL-S Pionowe bez przełamania <input type="checkbox"/> VL - Pionowe <input type="checkbox"/> K - Konsole do mocowania sprężyn nad otworem (HL lub VL)								
KOLOR	Standard: <input type="checkbox"/> RAL 9002 <input type="checkbox"/> RAL 8014 <input type="checkbox"/> RAL 7016 <input type="checkbox"/> RAL 9006 <input type="checkbox"/> RAL 9007 <input type="checkbox"/> RAL 5010 <input type="checkbox"/> RAL 3000 <input type="checkbox"/> RAL 6002 <input type="checkbox"/> RAL 1021 <input type="checkbox"/> Dowolny kolor RAL:									
WYKONANIE NS-G (Z PANELI GARAŻOWYCH)	<input type="checkbox"/> Model bramy garażowej <input type="checkbox"/> Kolor/Okleina									
DODATKI DO BRAM	<input type="checkbox"/> Lina przeciwbieżna (prow. NP, FTR) <input type="checkbox"/> Zamek bebenkowy z klamką <input type="checkbox"/> Blokada przeciwpodważeniowa (nie dot. FLH) <input type="checkbox"/> Napinacz łańcucha <input type="checkbox"/> Wylot spalin <input type="checkbox"/> Sprężyny 50.000 cykli <input type="checkbox"/> Sprężyny 100.000 cykli (na zapytanie) <input type="checkbox"/> Ujednolicenie przeszkleń lub poziomu przetłoczenia (Na zapytanie) do zamówienia nr lub nr bramy <input type="checkbox"/> Podwyższona odporność na wilgoć									
DODATKI DO NAPĘDÓW	<input type="checkbox"/> Zamiana na centralę D-PRO AUTOMATIC <input type="checkbox"/> Zamiana na silnik <input type="checkbox"/> Mikrowyłącznik zamka/rygla <input type="checkbox"/> Mikrowyłącznik zerwanej liny (kpl.) <input type="checkbox"/> Funkcja Soft START/STOP <input type="checkbox"/> Kurtyna świetlna mm szt. <input type="checkbox"/> Radioodbiornik wewnętrzny OXI szt. <input type="checkbox"/> Pilot ilość szt. <input type="checkbox"/> Fotokomórki BF szt. (para)									
PRZESZKLENIA/ KRATKI	<input type="checkbox"/> L1-B <input type="checkbox"/> L2-B <input type="checkbox"/> L2-B MAT <input type="checkbox"/> L3-B <input type="checkbox"/> R10 <input type="checkbox"/> Lakierowanie zewn. ramki RAL <input type="checkbox"/> PCV-ST (Biała/Czarna) <input type="checkbox"/> PCV-ZAM (Biała/Czarna) <input type="checkbox"/> Ilość okien/kratek w sekcji szt. <input type="checkbox"/> IP-1 <input type="checkbox"/> IP-2 <input type="checkbox"/> IP-3 <input type="checkbox"/> IP-4 <input type="checkbox"/> IP-5 <input type="checkbox"/> IP-6 <input type="checkbox"/> IP-7 <input type="checkbox"/> IP-8 <input type="checkbox"/> IP-9 <input type="checkbox"/> IP-MAT <input type="checkbox"/> Lakierowanie jednostr. sekcji IP na RAL									
PRZESZKLENIA/ KRATKI W SEKCJI	1 - oznacza sekcję dolną	1	2	3	4	5	6	7	8	9
DRZWI SERWISOWE	<input type="checkbox"/> DS115 <input type="checkbox"/> DS115-IP <input type="checkbox"/> DS26 <input type="checkbox"/> DS26-IP <input type="checkbox"/> Klamka zewnętrzna h=61 mm (ograniczenia patrz cennik) <input type="checkbox"/> Lakierowanie ram i okuć RAL: <input type="checkbox"/> DZ DS. (dodatkowy zamek)									
POŁOŻENIE DRZWI W BRAMIE BEZ PRZESZKLEŃ	<input type="checkbox"/> Lewa strona (od zewn.)* * min. 400 mm od krawędzi <input type="checkbox"/> Środek <input type="checkbox"/> Prawa strona (od zewn.)* * min. 400 mm od krawędzi									
POŁOŻENIE DRZWI W BRAMIE Z PRZESZKLENIAМИ	Pole nr (patrząc od zewnątrz, licząc od lewej strony)									
DODATKOWE ELEMENTY MONTAŻOWE	<input type="checkbox"/> Kątownik perforowany 40 x 40 mm L=3000 mm szt.									
ZABUDOWA GÓRNA	Szerokość mm	Wysokość mm	Kolor RAL:	Ilość szt.						
UWAGI:										

Pieczałka zamawiającego:

Podpis osoby zamawiającej:

Zamówienie przyjęł:

ZAMÓWIENIE BRAM PRZEMYSŁOWYCH: NICE STEEL BASIC

ZAMÓWIENIE NR Data:

FIRMA	MIASTO	OSOBA SKŁADAJĄCA ZAMÓWIENIE	TELEFON KONTAKTOWY
E-MAIL KONTAKTOWY:		FORMA PŁATNOŚCI: <input type="checkbox"/> Przelew terminowy <input type="checkbox"/> Przedpłata	
ADRES DOSTAWY:			

WYMIAR	Szerokość mm (max. 4000 mm)	Wysokość mm (max. 4000 mm)	Ilość szt.														
TYP	<input type="checkbox"/> Ręczna <input type="checkbox"/> Ręczna z przygotowaniem pod napęd typu <input type="checkbox"/> Ręczna z kołowrotem łańcuchowym <input type="checkbox"/> Z napędem TOM tryb TOTMAN <input type="checkbox"/> Z napędem TOM tryb AUTOMAT <input type="checkbox"/> Dodatkowy łańcuch do otw. awaryjnego (5 mb) szt. Str. wycięcia uchwytu w dolnej sekcji (widok od wewn.) <input type="checkbox"/> Prawa <input type="checkbox"/> Lewa <input type="checkbox"/> Brak Czujnik DS (widok od wewn.) <input type="checkbox"/> Prawa <input type="checkbox"/> Lewa <input type="checkbox"/> Brak																
PROWADZENIE	Wysokość nadproża mm	<input type="checkbox"/> NP Standard <input type="checkbox"/> LHRF Obniżone, sprężyny z przodu <input type="checkbox"/> HL-1 Wysokie <input type="checkbox"/> HL-2 <input type="checkbox"/> HL-3 <input type="checkbox"/> VL - Pionowe															
KOLOR	Standard: <input type="checkbox"/> RAL 9002 <input type="checkbox"/> RAL 8014 <input type="checkbox"/> RAL 7016 <input type="checkbox"/> RAL 9006 <input type="checkbox"/> RAL 9007 <input type="checkbox"/> RAL 5010 <input type="checkbox"/> RAL 3000 <input type="checkbox"/> RAL 6002 <input type="checkbox"/> RAL 1021 <input type="checkbox"/> Dowolny kolor RAL:																
DODATKI DO BRAM	<input type="checkbox"/> Poprzeczka montażowa (montowana z tyłu prowadnic poziomych) <input type="checkbox"/> Lina przeciwbieżna (prow. NP) <input type="checkbox"/> Zamek bebenkowy z klamką <input type="checkbox"/> Napinacz łańcucha <input type="checkbox"/> Blokada przeciwpodważeniowa <input type="checkbox"/> Wylot spalin <input type="checkbox"/> Sprężyny 50.000 cykli <input type="checkbox"/> Sprężyny 100.000 cykli (na zapytanie) <input type="checkbox"/> Ujednoczenie przeszkleń lub poziomego przetłoczenia (Na zapytanie) do zamówienia nr lub nr bramy																
DODATKI DO NAPĘDÓW	<input type="checkbox"/> Zamiana na centralę D-PRO AUTOMATIC <input type="checkbox"/> Zamiana na silnik <input type="checkbox"/> Mikrowyłącznik zamka/rygla <input type="checkbox"/> Mikrowyłącznik zerwanej liny (kpl.) <input type="checkbox"/> Funkcja Soft START/STOP <input type="checkbox"/> Kurtyna świetlna mm szt. <input type="checkbox"/> Radiodiodniornik wewnętrzny OXI szt. <input type="checkbox"/> Pilot ilość szt. <input type="checkbox"/> Fotokomórki BF szt. (para)																
PRZESZKLENIA/KRATKI	<input type="checkbox"/> L1-B <input type="checkbox"/> L2-B <input type="checkbox"/> L2-B MAT <input type="checkbox"/> L3-B <input type="checkbox"/> R10 <input type="checkbox"/> Lakierowanie zewn. ramki RAL <input type="checkbox"/> PCV-ST (Biała/Czarna) <input type="checkbox"/> PCV-ZAM (Biała/Czarna) <input type="checkbox"/> Ilość okien/kratek w sekcji szt. <input type="checkbox"/> IP-1 <input type="checkbox"/> IP-2 <input type="checkbox"/> IP-3 <input type="checkbox"/> IP-4 <input type="checkbox"/> IP-5 <input type="checkbox"/> IP-6 <input type="checkbox"/> IP-7 <input type="checkbox"/> IP-8 <input type="checkbox"/> IP-9 <input type="checkbox"/> IP-MAT <input type="checkbox"/> Lakierowanie jednostr. sekcji IP na RAL																
PRZESZKLENIA/KRATKI W SEKCJI	1 - oznacza sekcję dolną	<table border="1"> <tr> <td>1</td> <td>2</td> <td>3</td> <td>4</td> <td>5</td> <td>6</td> <td>7</td> <td>8</td> <td>9</td> </tr> </table>							1	2	3	4	5	6	7	8	9
1	2	3	4	5	6	7	8	9									
DRZWI SERWISOWE	<input type="checkbox"/> DS115 <input type="checkbox"/> DS115-IP <input type="checkbox"/> DS26 <input type="checkbox"/> DS26-IP <input type="checkbox"/> Lakierowanie ram i okuć RAL: <input type="checkbox"/> DZ DS. (dodatkowy zamek)		<input type="checkbox"/> Klamka zewnętrzna h=61 mm (ograniczenia patrz cennik)														
POŁOŻENIE DRZWI W BRAMIE BEZ PRZESZKLEŃ	<input type="checkbox"/> Lewa strona (od zewn.)* * min. 400 mm od krawędzi <input type="checkbox"/> Środek <input type="checkbox"/> Prawa strona (od zewn.)* * min. 400 mm od krawędzi		Kierunek otwierania <input type="checkbox"/> Prawe na zewnątrz <input type="checkbox"/> Lewe na zewnątrz														
POŁOŻENIE DRZWI W BRAMIE Z PRZESZKLENIAМИ	Pole nr (patrząc od zewnątrz, licząc od lewej strony)																
DODATKOWE ELEMENTY MONTAŻOWE	<input type="checkbox"/> Kątownik perforowany 30 x 30 mm L=2000 mm szt.																
ZABUDOWA GÓRNA	Szerokość mm	Wysokość mm	Kolor RAL: Ilość szt.														
UWAGI:																	

Pieczętka zamawiającego:

Podpis osoby zamawiającej:





Zamówienie przyjął:



ZAMÓWIENIE DRZWI BOCZNYCH NICE STEEL CLASSIC / NICE STEEL MICRO

ZAMÓWIENIE NR Data:

FIRMA	MIASTO	OSOBA SKŁADAJĄCA ZAMÓWIENIE	TELEFON KONTAKTOWY
E-MAIL KONTAKTOWY:		FORMA PŁATNOŚCI: <input type="checkbox"/> Przelew terminowy <input type="checkbox"/> Przedpłata	
ADRES DOSTAWY:			

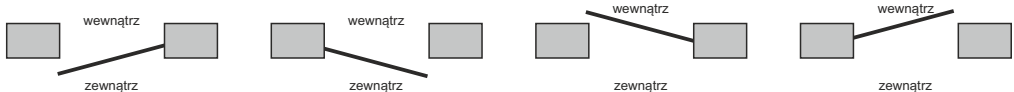
TYP	<input type="checkbox"/> DB51 BEZ PRZEGRODY TERMICZNEJ <input type="checkbox"/> DB60 Z PRZEGRODĄ TERMICZNĄ				
MODEL	<input type="checkbox"/>  Ilość: <input type="checkbox"/>  Ilość: Nice Steel Classic NSC Nice Steel Micro NSM				
SZEROKOŚĆ (zewnątrzny wymiar ramy) mm (wymiar w zakresie 750 - 1200 mm)				
WYSOKOŚĆ (zewnątrzny wymiar ramy) mm (wymiar w zakresie 1800 - 2400 mm)				
KOLOR	Standard: <input type="checkbox"/> RAL 9002 (NSC) <input type="checkbox"/> RAL 9006 (NSM) Dowolny kolor RAL:				
PRZESZKLENIA	<input type="checkbox"/> L1-B <input type="checkbox"/> L2-B <input type="checkbox"/> L2-B MAT <input type="checkbox"/> L3-B <input type="checkbox"/> R10 <input type="checkbox"/> Lakierowanie zewnętrzne ramki na kolor RAL <input type="checkbox"/> IP-1 <input type="checkbox"/> IP-3 <input type="checkbox"/> IP-5 <input type="checkbox"/> IP-6 <input type="checkbox"/> Lakierowanie jednostronne sekcji IP na kolor RAL				
PRZESZKLENIA W SEKCJI	licząc od dołu <table border="1" style="display: inline-table;"><tr><td></td><td>2</td><td>3</td><td>4</td></tr></table>		2	3	4
	2	3	4		
KIERUNEK OTWIERANIA	 <input type="checkbox"/> Drzwi prawe, na zewn. <input type="checkbox"/> Drzwi lewe, na zewn. <input type="checkbox"/> Drzwi lewe, do wewn. <input type="checkbox"/> Drzwi prawe, do wewn.				
OPCJE DODATKOWE	<input type="checkbox"/> Licowanie do bramy o numerze seryjnymlub numer zamówienia..... <input type="checkbox"/> Samozamykacz drzwi <input type="checkbox"/> Dodatkowy zamek <input type="checkbox"/> Zamek trzypunktowy (DB 51) <input type="checkbox"/> Zamek pięciopunktowy (DB 60) <input type="checkbox"/> Gałko-klamka czarna <input type="checkbox"/> Gałko-klamka anoda <input type="checkbox"/> Elektrozaczep <input type="checkbox"/> Zamek antypaniczny <input type="checkbox"/> Wkładka patentowa klasy C <input type="checkbox"/> Stoper drzwi bocznych, srebrny <input type="checkbox"/> Trzpienie antywłamaniowe <input type="checkbox"/> Okucia kolor anoda srebrna				
POZOSTAŁE AKCESORIA / UWAGI:					

Pieczętka zamawiającego:

Podpis osoby zamawiającej:

Zamówienie przyjął:

ZAMÓWIENIE SZYBKOBIEŻNYCH BRAM ROLOWANYCH ALU SOFT/ALU BAR

ZAMÓWIENIE NR Data:

FIRMA	MIASTO	OSOBA SKŁADAJĄCA ZAMÓWIENIE	TELEFON KONTAKTOWY
E-MAIL KONTAKTOWY:		FORMA PŁATNOŚCI: <input type="checkbox"/> Przelew terminowy <input type="checkbox"/> Przedpłata	
ADRES DOSTAWY:			

MODEL	<input type="checkbox"/> NICE ALU SOFT	<input type="checkbox"/> NICE ALU BAR	
MONTAŻ NAPĘDU	<input type="checkbox"/> PRAWA OD WEWNĄTRZ	<input type="checkbox"/> LEWA OD WEWNĄTRZ	
WYMIAR	Szerokość mm	Wysokość mm	Ilość szt.
TYP KURTYNY	<input type="checkbox"/> Standard TYP A (1,1 mm, 1100g/m ²)	<input type="checkbox"/> TYP C (5,5 mm, 1500g/m ²)	<input type="checkbox"/> Antystatyczna (1,1 mm, 1100g/m ² , tylko RAL 9010)
KOLOR KURTYNY	Standard: <input type="checkbox"/> RAL 1003 (A,C) <input type="checkbox"/> RAL 1015 (A) <input type="checkbox"/> RAL 2004 (A,C) <input type="checkbox"/> RAL 3002 (A,C) <input type="checkbox"/> RAL 5002 (A,C) <input type="checkbox"/> RAL 5010 (A) <input type="checkbox"/> RAL 5012 (A) <input type="checkbox"/> RAL 6018 (A) <input type="checkbox"/> RAL 6026 (A) <input type="checkbox"/> RAL 7016 (A) <input type="checkbox"/> RAL 7035 (A,C) <input type="checkbox"/> RAL7037 (A) <input type="checkbox"/> RAL 7042 (A) <input type="checkbox"/> RAL 8017 (A) <input type="checkbox"/> RAL 9005 (A) <input type="checkbox"/> RAL 9010 (A,C) <input type="checkbox"/> Półprzezroczysta (A, opcja z dopłatą)		
ZABEZPIECZENIE RUCHU BRAMY (WYBÓR KONIECZNY)	<input type="checkbox"/> Linia fotokomórek + czujnik kurtyny (tylko ALU SOFT)	<input type="checkbox"/> Listwa świetlna (2050 mm lub 2500 mm w zależności od wysokości bramy)	
	<input type="checkbox"/> Linia fotokomórek + radiowa rezystancyjna listwa bezpieczeństwa (tylko ALU BAR)		
WYPEŁNIENIE KURTYNY	<input type="checkbox"/> WNO (A, C) Kurtyna pełna	<input type="checkbox"/> WHV (A) 1 rząd okien prostokątnych	<input type="checkbox"/> WRF (A, C) 1 rząd okien owalnych
	<input type="checkbox"/> WRF (A, C) 2 rzędy okien owalnych	<input type="checkbox"/> WPV (A)* 1 pas przezroczysty	<input type="checkbox"/> WfV (A)* 1 lub 2 pola przezroczyste
	* Opcje dodatkowo płatne		
ZABUDOWA WAŁU/SILNIKA/PROWADNICE	<input type="checkbox"/> Zabudowa wału COVER (Standard)	<input type="checkbox"/> Zabudowa wału CLEAN (Opcja)	<input type="checkbox"/> Zabudowa silnika (Opcja)
	<input type="checkbox"/> Zabudowa ALUMINIUM BACK (Opcja)	<input type="checkbox"/> Lakierowanie zabudowy wału i prowadnic na kolor RAL (Opcja)	
DODATKI DO BRAMY	<input type="checkbox"/> EW - Dodatkowe dociążenie dolnej krawędzi kurtyny		
	<input type="checkbox"/> Boczne wyjście ewakuacyjne (ALU SOFT)	<input type="checkbox"/> Centralne (T) wyjście ewakuacyjne (ALU SOFT)	
DODATKI DO NAPĘDÓW	<input type="checkbox"/> Przełącznik podsufitowy ciągniony szt.	<input type="checkbox"/> Radar, czujnik ruchu szt.	
	<input type="checkbox"/> Ramię 1,5 m do przełącznika podsufitowego szt.	<input type="checkbox"/> Ramię 2 m do przełącznika podsufitowego szt.	
	<input type="checkbox"/> Dodatkowa naścienna konsola z przyciskami GÓRA/STOP/DÓŁ szt.		
	<input type="checkbox"/> Przycisk sterujący "grzybek" szt.	<input type="checkbox"/> szt.	
	<input type="checkbox"/> szt.	<input type="checkbox"/> szt.	
ELEMENTY MONTAŻOWE	<input type="checkbox"/> Zamiana na Z-FIX	<input type="checkbox"/> Zamiana na I-FIX	<input type="checkbox"/> Dodatkowe profile montażowe - FIXszt.
UWAGI:			

Pieczętka zamawiającego:

Podpis osoby zamawiającej:

Zamówienie przyjął:

Nice Formularz pomiarowy

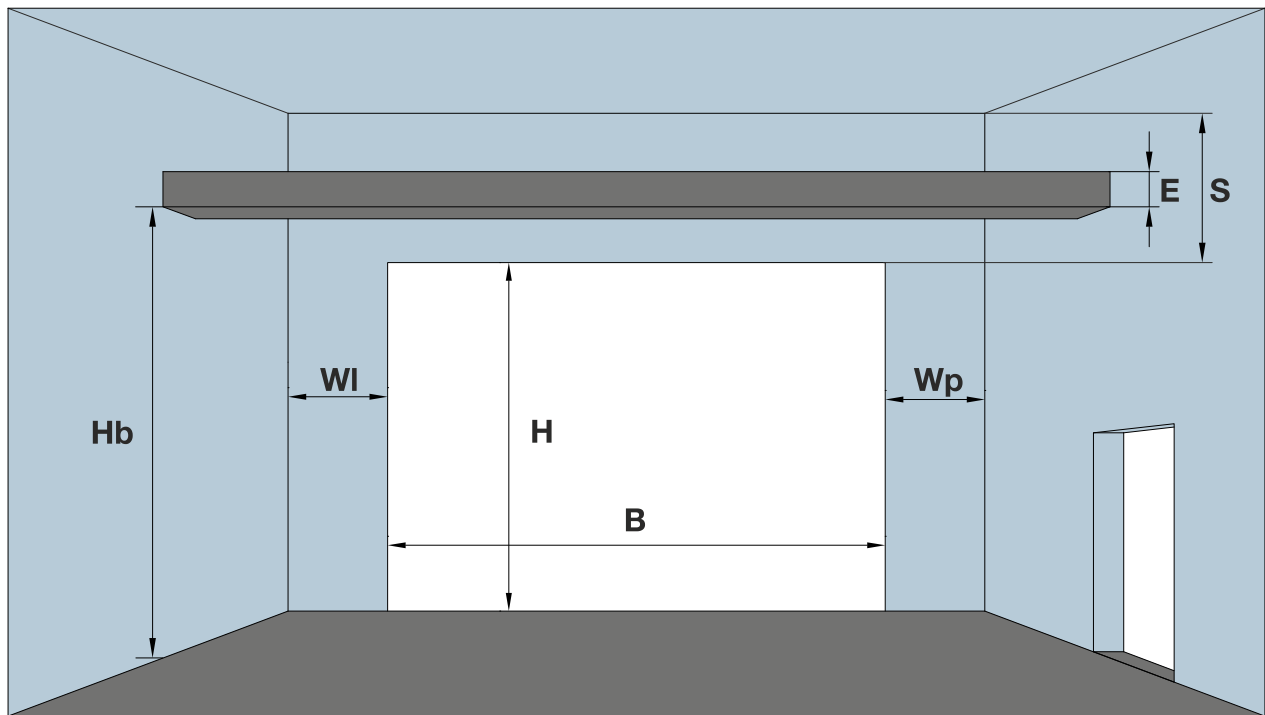

B	
H	
S	
WI	
Wp	
E	
F	
G	
Hb	
Dd	
Bd	
Hd	
D	
H α	
D α	
α	

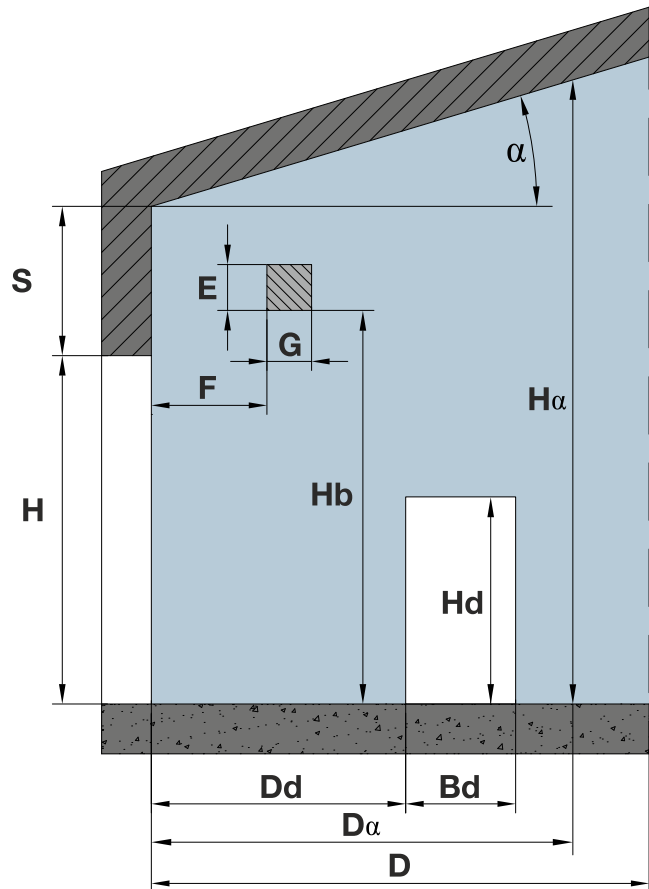

PODKŁAD KONSTRUKCYJNY PROWADZENIE STANDARDOWE „NP” ZE SPRĘŻYNAMI Z PRZODU

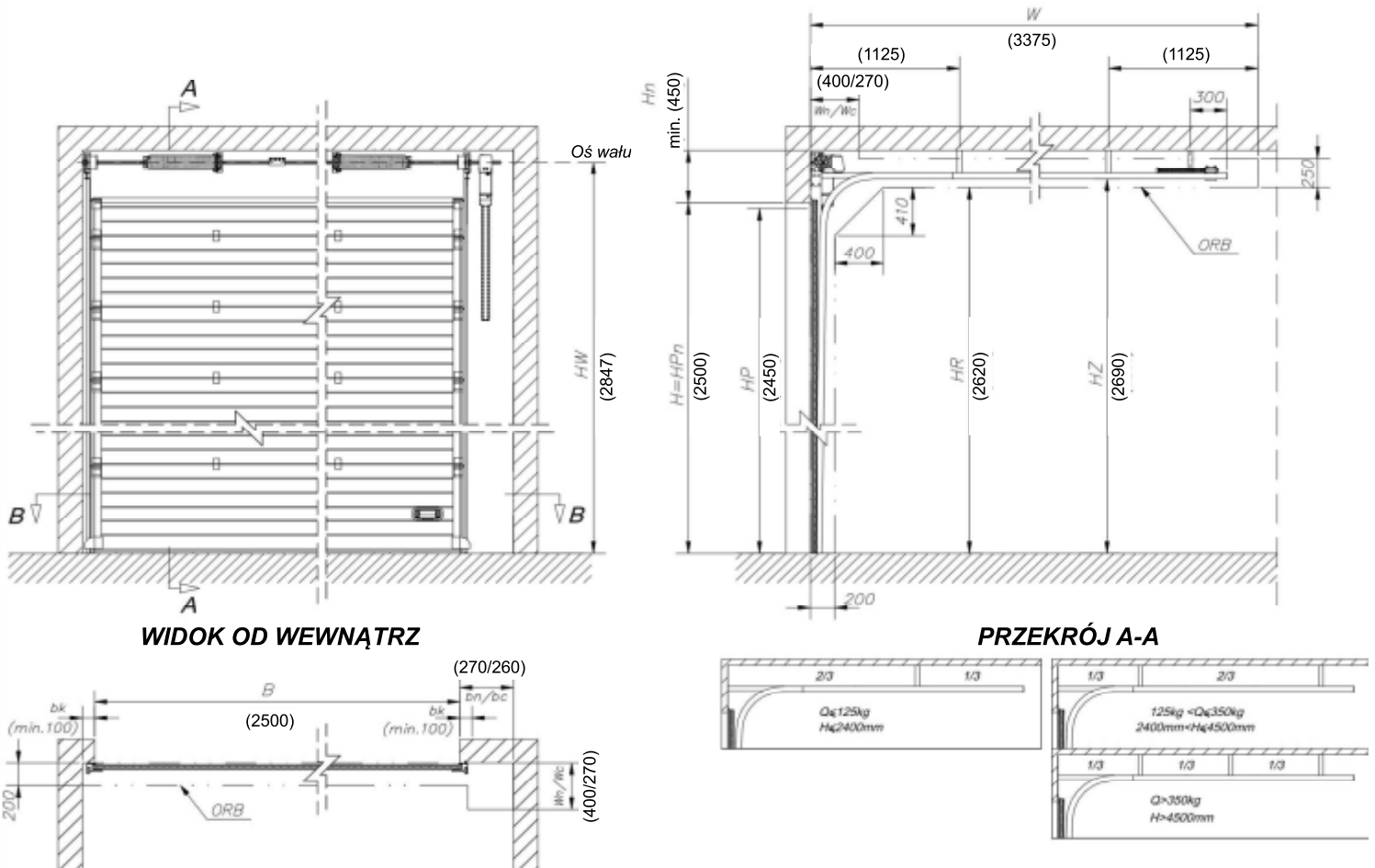

WIDOK OD WEWNĄTRZ

PRZEKRÓJ A-A

WIDOK OD WEWNĄTRZ

WIDOK OD WEWNĄTRZ

OPIS WYMIARÓW:

- ORB - obszar roboczy
- B - szerokość otworu
- H - wysokość otworu
- Hn - wysokość nadproża (brama bez napędu)
- bk - szerokość węgaraka pod kątownik
- b min - szerokość węgaraka z uwzględnieniem podwiesz
- bc - szerokość węgaraka od strony mechanizmu łańcuchowego
- bn - szerokość węgaraka od strony napędu
- HP - wysokość przejazdu (brama bez napędu)
- HP+n - wysokość przejazdu (brama z napędem)
- HR - wysokość robocza
- HW - wysokość od posadzki do osi wału
- HZ - wysokość od posadzki do dolnej krawędzi prowadnicy poziomej
- W - głębokość wbudowania (brama bez napędu)
- Wn - głębokość wbudowania (brama z napędem)
- Wc - głębokość wbudowania dla mechanizmu łańcuchowego
- H1 - wysokość od posadzki do górnej krawędzi konstrukcji nośnej

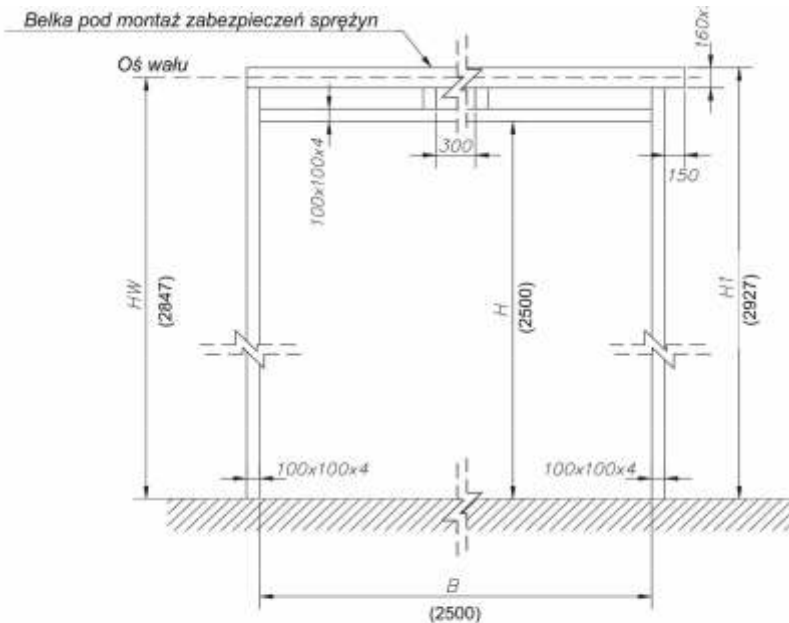

WIDOK OD WEWNĄTRZ

LHRF

**PODKŁAD KONSTRUKCYJNY
PROWADZENIE NISKIE „LHRF” ZE SPRĘŻYNAMI Z PRZODU**

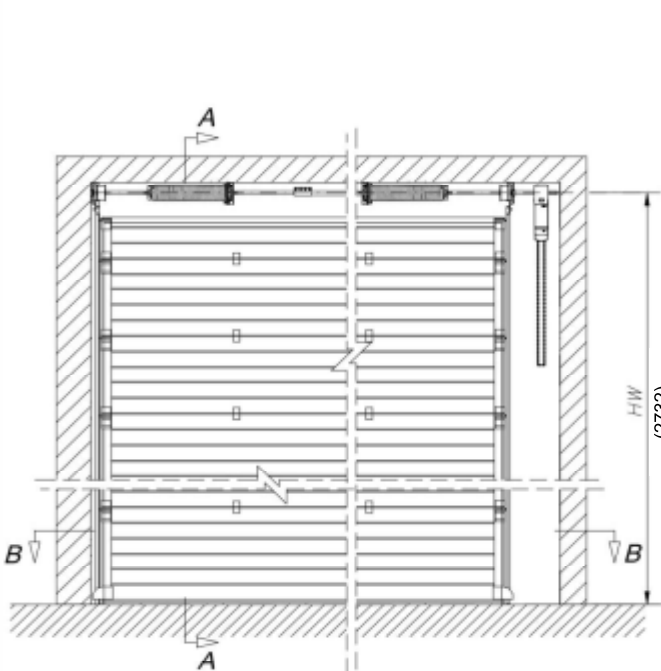

WIDOK OD WEWNĄTRZ

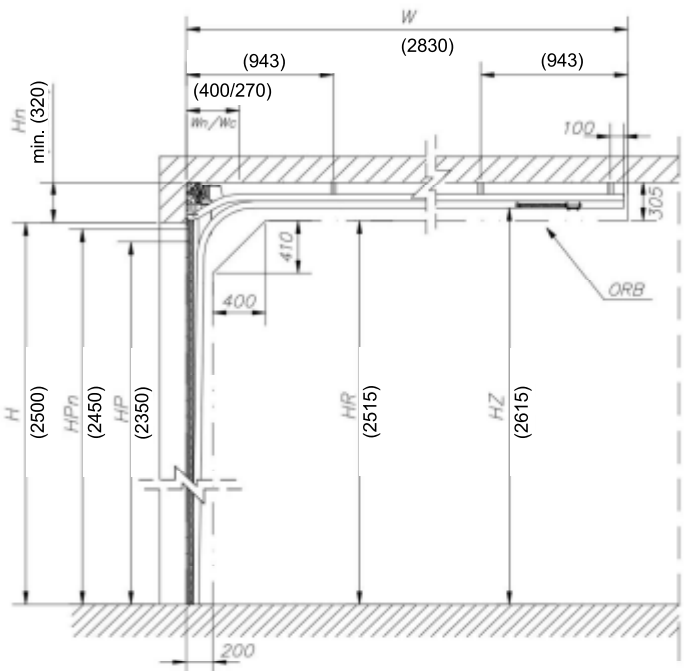

PRZEKRÓJ A-A

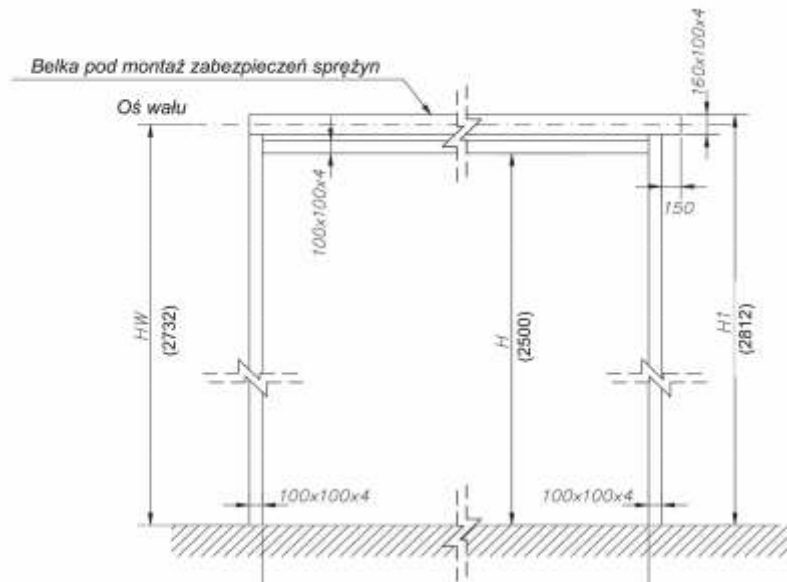
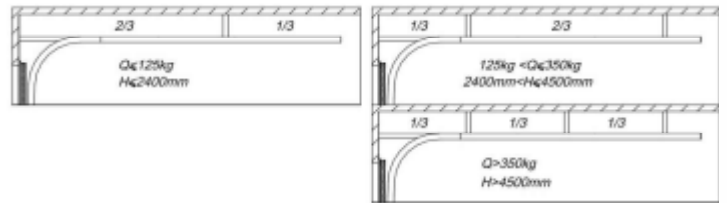
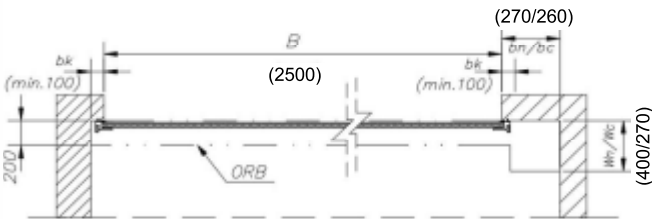

WIDOK OD WEWNĄTRZ

OPIS WYMIARÓW:

- ORB - obszar roboczy
- B - szerokość otworu
- H - wysokość otworu
- Hn - wysokość nadproża (brama bez napędu)
- bk - szerokość węgarka pod kątownik
- b min - szerokość węgarka z uwzględnieniem podwieszni
- bc - szerokość węgarka od strony mechanizmu łańcuchowego
- bn - szerokość węgarka od strony napędu
- HP - wysokość przejazdu (brama bez napędu)
- HP+n - wysokość przejazdu (brama z napędem)
- HR - wysokość robocza
- HW - wysokość od posadzki do osi wału
- HZ - wysokość od posadzki do dolnej krawędzi prowadnicy poziomej
- W - głębokość wbudowania (brama bez napędu)
- Wn - głębokość wbudowania (brama z napędem)
- Wc - głębokość wbudowania dla mechanizmu łańcuchowego
- H1 - wysokość od posadzki do górnej krawędzi konstrukcji nośnej

LHR

**PODKŁAD KONSTRUKCYJNY
PROWADZENIE NISKIE „LHR” ZE SPRĘŻYNAMI Z TYŁU**

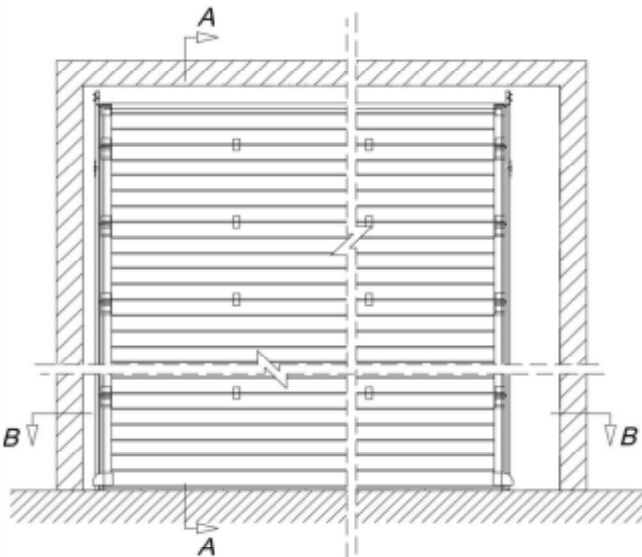

WIDOK OD WEWNĄTRZ

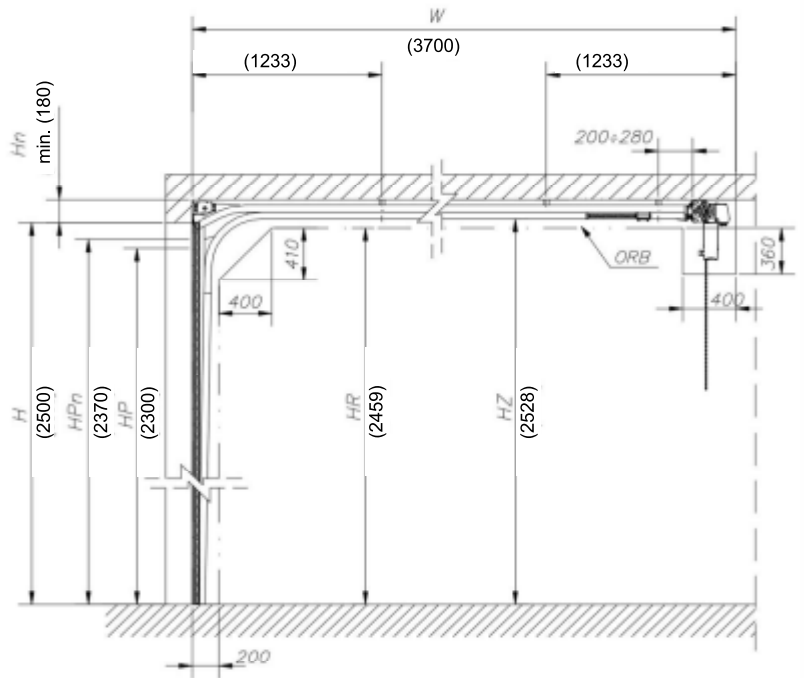
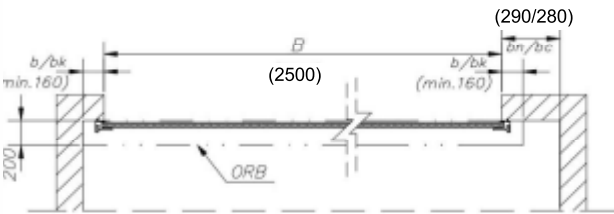

PRZEKRÓJ A-A

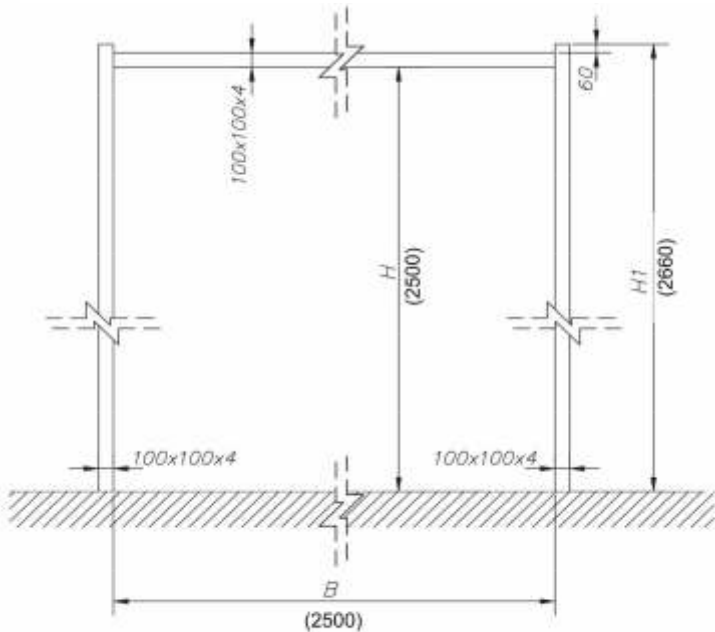
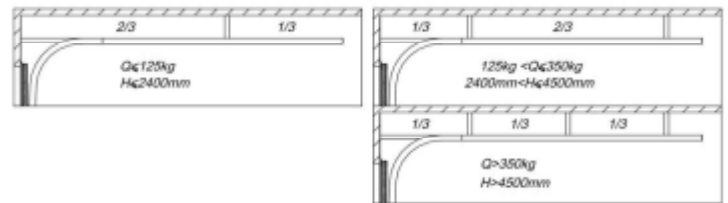

WIDOK OD WEWNĄTRZ

OPIS WYMIARÓW:

- ORB - obszar roboczy
- B - szerokość otworu
- H - wysokość otworu
- Hn - wysokość nadproża (brama bez napędu)
- bk - szerokość węgarka pod kątownik
- b min - szerokość węgarka z uwzględnieniem podwieszni
- bc - szerokość węgarka od strony mechanizmu łańcuchowego
- bn - szerokość węgarka od strony napędu
- HP - wysokość przejazdu (brama bez napędu)
- HP+n - wysokość przejazdu (brama z napędem)
- HR - wysokość robocza
- HZ - wysokość od posadzki do dolnej krawędzi prowadnicy poziomej
- W - głębokość wbudowania (brama bez napędu)
- H1 - wysokość od posadzki do górnej krawędzi konstrukcji nośnej

HL-K

**PODKŁAD KONSTRUKCYJNY
PROWADZENIE WYSOKIE „HL-K” NA KONSOLACH**

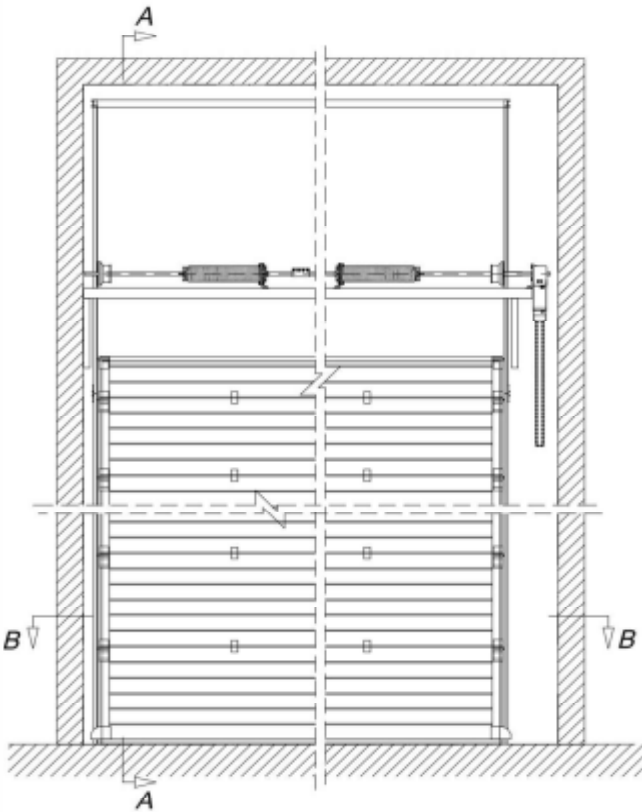

WIDOK OD WEWNĄTRZ

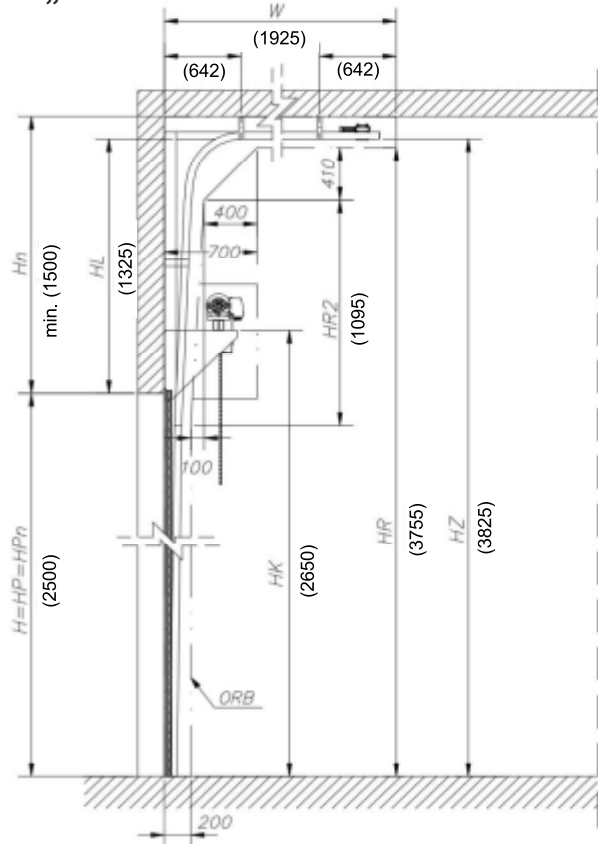

PRZEKRÓJ A-A

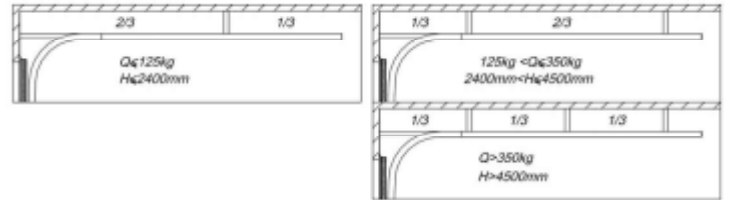
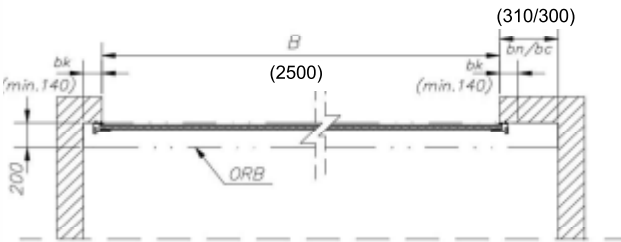

OPIS WYMIARÓW:

- ORB - obszar roboczy
- B - szerokość otworu
- H - wysokość otworu
- Hn - wysokość nadproża (brama bez napędu)
- HL - wysokość przewyższenia
- HK - wysokość od posadzki do górnej krawędzi konsoli
- bk - szerokość węgarka pod kątownik
- b min - szerokość węgarka z uwzględnieniem podwieszonych
- bc - szerokość węgarka od strony mechanizmu łańcuchowego
- bn - szerokość węgarka od strony napędu
- HP - wysokość przejazdu (brama bez napędu)
- HPn - wysokość przejazdu (brama z napędem)
- HR, HR2 - wysokość robocza
- HW - wysokość od posadzki do osi wału
- HZ - wysokość od posadzki do dolnej krawędzi prowadnicy poziomej
- W - głębokość wbudowania (brama bez napędu)
- H1 - wysokość od posadzki do górnej krawędzi konstrukcji nośnej

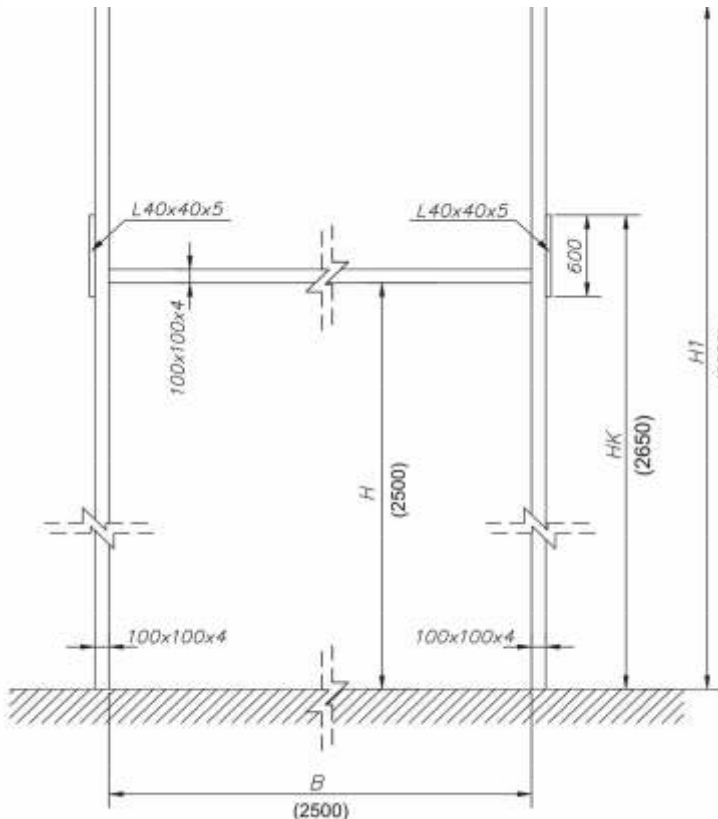

WIDOK OD WEWNĄTRZ

PODKŁAD KONSTRUKCYJNY PROWADZENIE PIONOWE „VL”

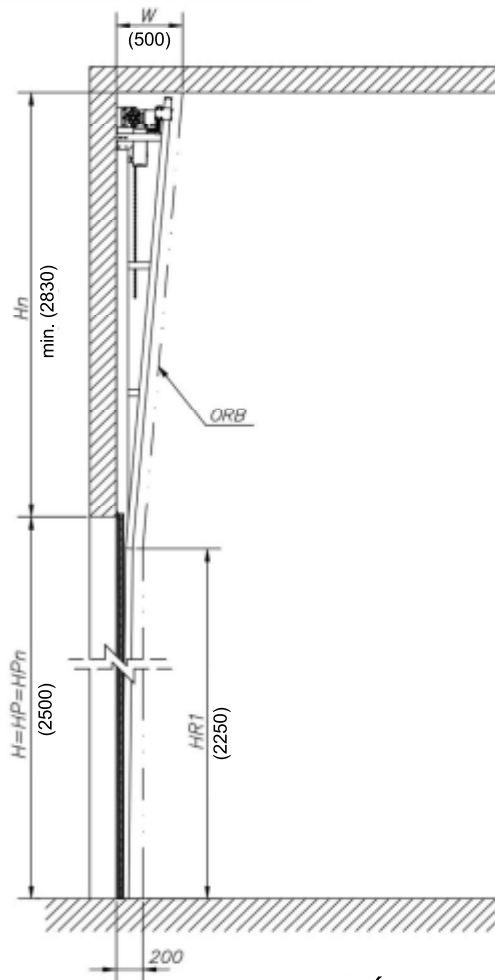
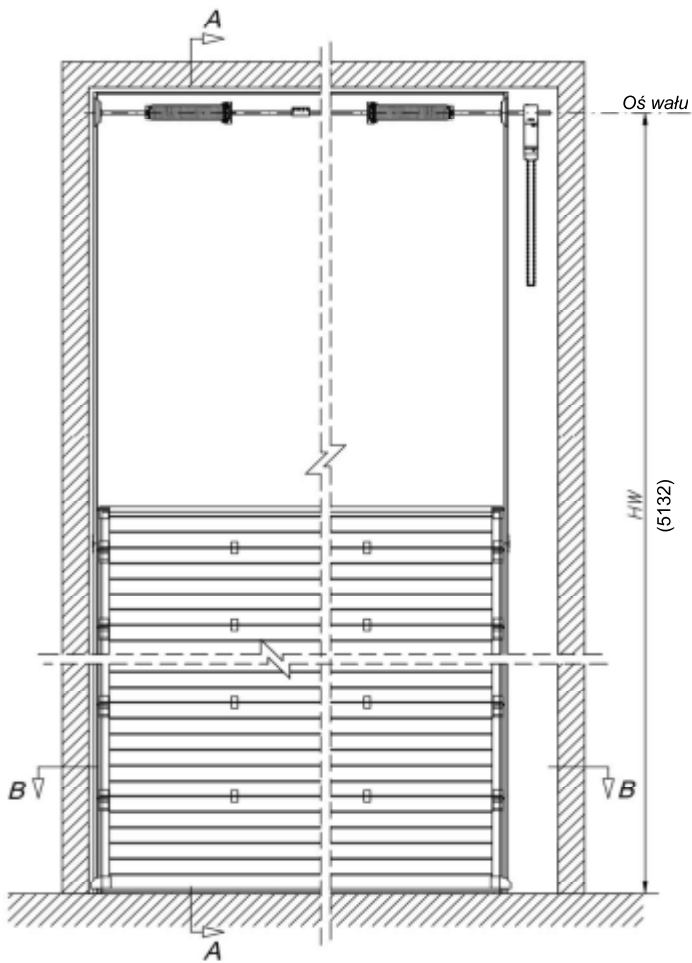

PRZEKRÓJ A-A

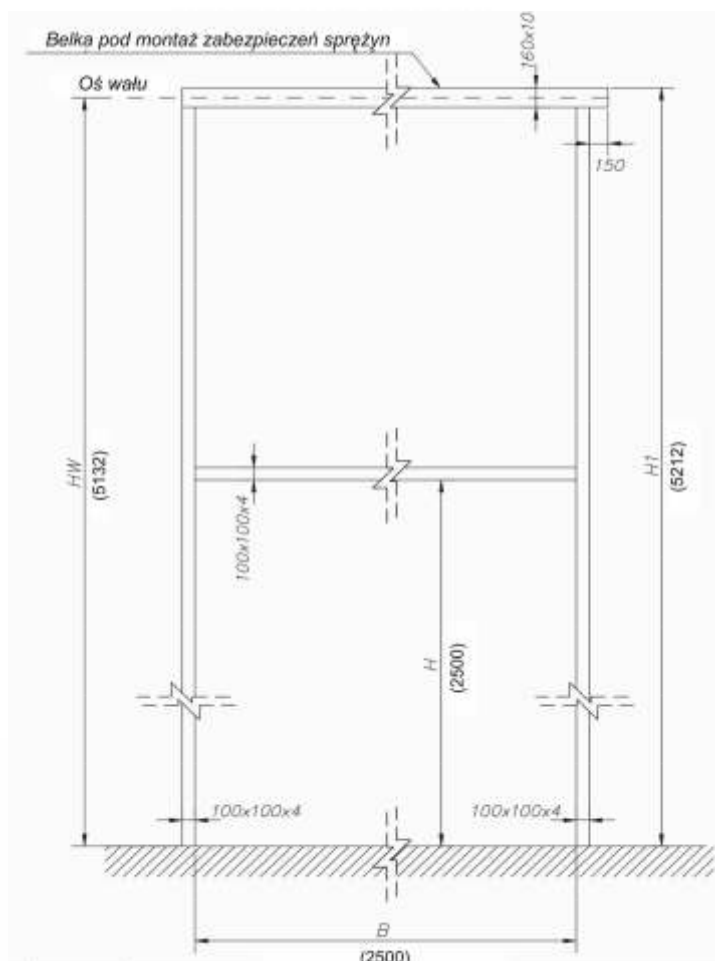

WIDOK OD WEWNĄTRZ

OPIS WYMIARÓW:

- ORB - obszar roboczy
- B - szerokość otworu
- H - wysokość otworu
- Hn - wysokość nadproża (brama bez napędu)
- bk - szerokość węgarka pod kątownik
- b min - szerokość węgarka z uwzględnieniem podwiesz
- bc - szerokość węgarka od strony mechanizmu łańcuchowego
- bn - szerokość węgarka od strony napędu
- HP - wysokość przejazdu (brama bez napędu)
- HPn - wysokość przejazdu (brama z napędem)
- HR1 - wysokość robocza
- HW - wysokość od posadzki do osi wału
- W - głębokość wbudowania (brama bez napędu)
- Wn - głębokość wbudowania (brama z napędem)
- Wc - głębokość wbudowania dla mechanizmu łańcuchowego
- H1 - wysokość od posadzki do górnej krawędzi konstrukcji nośnej

WIDOK OD WEWNĄTRZ

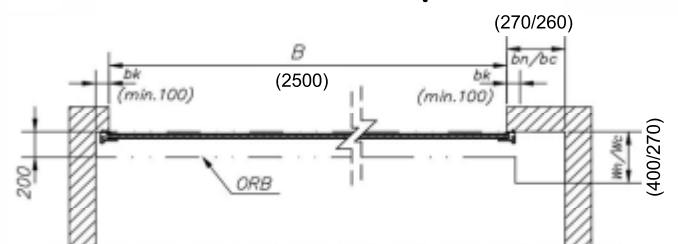

VL-K

**PODKŁAD KONSTRUKCYJNY
PROWADZENIE PIONOWE „VL-K” NA KONSOLACH**

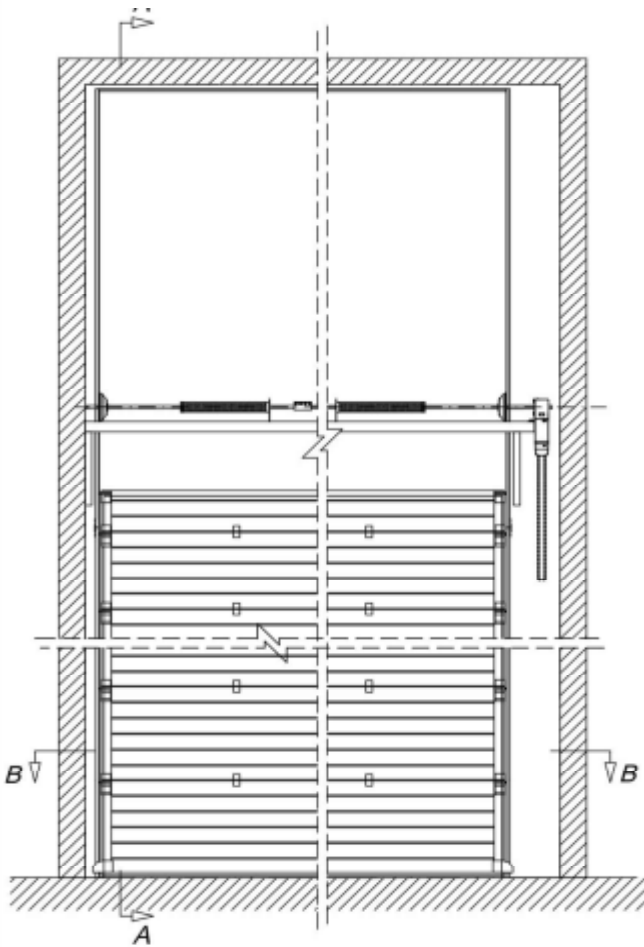

WIDOK OD WEWNĄTRZ

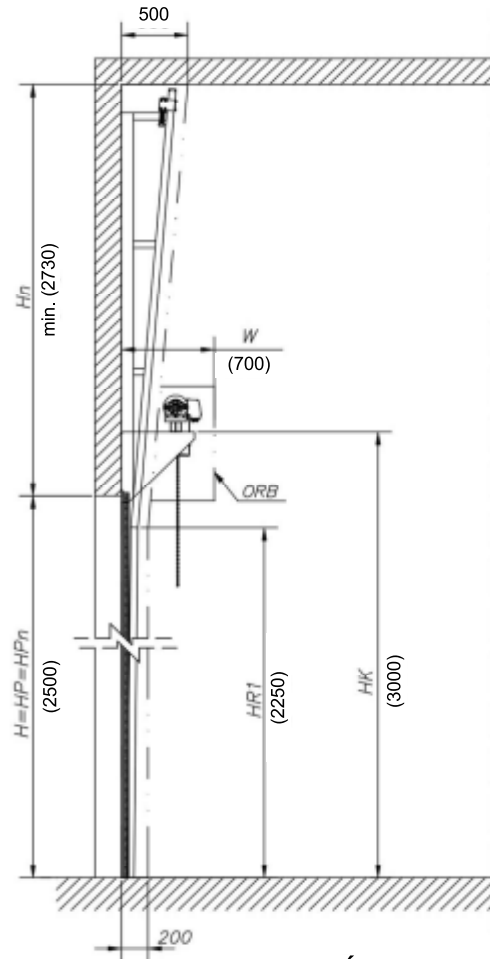

PRZEKRÓJ A-A

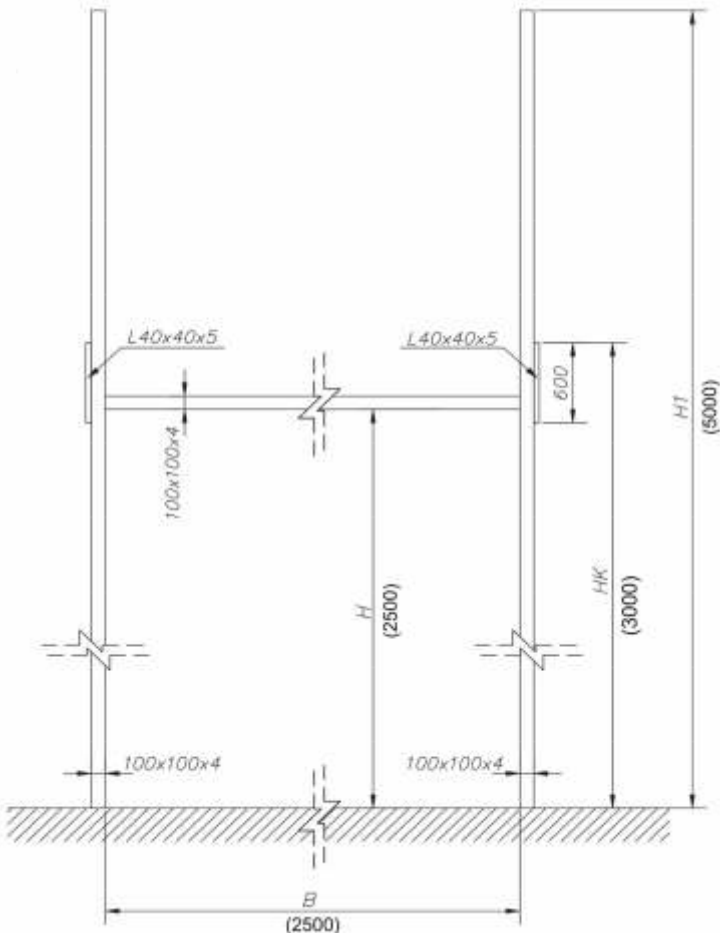

WIDOK OD WEWNĄTRZ

OPIS WYMIARÓW:

- ORB - obszar roboczy
- B - szerokość otworu
- H - wysokość otworu
- Hn - wysokość nadproża (brama bez napędu)
- bk - szerokość węgarka pod kątownik
- b min - szerokość węgarka z uwzględnieniem podwieszni
- bc - szerokość węgarka od strony mechanizmu łańcuchowego
- bn - szerokość węgarka od strony napędu
- HP - wysokość przejazdu (brama bez napędu)
- HPn - wysokość przejazdu (brama z napędem)
- HR1 - wysokość robocza
- W - głębokość wbudowania (brama bez napędu)
- HK - wysokość od posadzki do górnej krawędzi konsoli
- H1 - wysokość od posadzki do górnej krawędzi konstrukcji nośnej

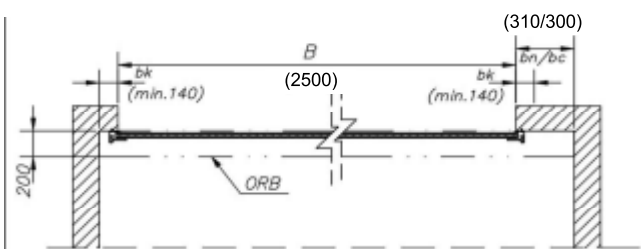

PRZEKRÓJ B-B

Nice Kontakt

RECEPCJA

nice.pl@niceforyou.com
tel. 22 759 40 00

KSIEGOWOSC / DZIAŁ ROZLICZEŃ

tel. 22 759 40 34

DZIAŁ MARKETINGU

tel. 22 759 40 11
tel. 22 759 40 13
marketing.pl@niceforyou.com

DZIAŁ SERWISU

INFOLINIA TECHNICZNA

tel. 22 759 40 30

**DEDKOWANA INFOLINIA TECHNICZNA
DLA LICENCJONOWANYCH
PARTNERÓW NICE**

tel. 22 759 40 50

W sprawie sprawdzenia statusu naprawy
prosimy o kontakt e-mail pod adresem:
serwis.pl@niceforyou.com



DZIAŁ SPRZEDAŻY

AUTOMATYKA DO BRAM

e-mail do zamówień:

polnoc.pl@niceforyou.com

poludnie.pl@niceforyou.com

tel. 22 759 40 24

tel. 22 759 40 25

tel. 22 759 40 26

tel. 22 759 40 27

DZIAŁ BRAM GARAŻOWYCH

tel. 22 759 40 23

tel. 22 759 40 46

bramy.pl@niceforyou.com

SYSTEMY PARKINGOWE / SYSTEMY

KONTROLI RUCHU PIESZYCH

Patryk Cwierzona

tel. 22 759 40 21

tel. kom. 664 004 432

p.cwierzona@niceforyou.com

Damian Wiśniewski

tel. 22 759 40 47

tel. kom. 539 930 850

d.wisniewski@niceforyou.com

PRZEDSTAWICIELE REGIONALNI:

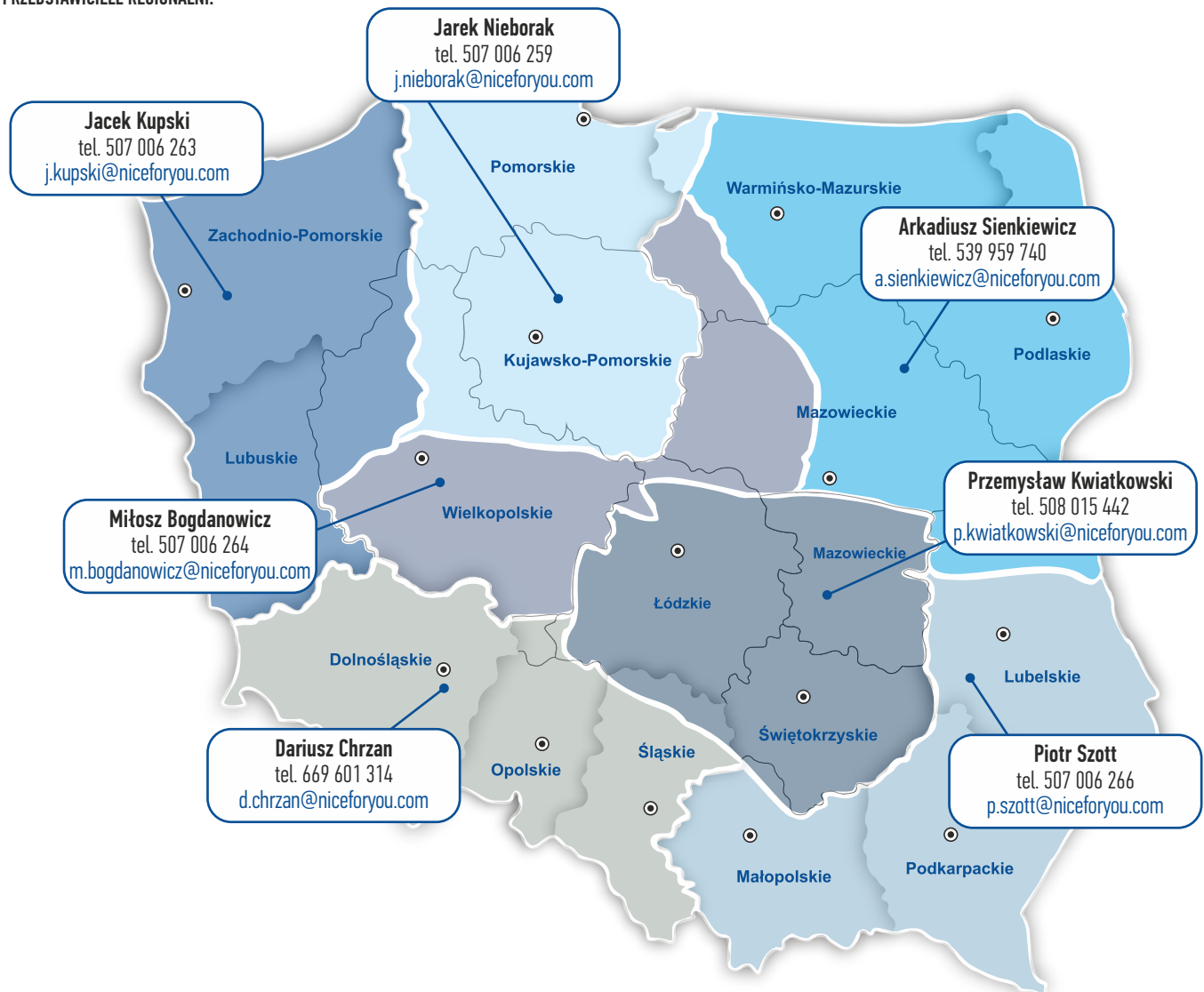

We make even the smallest of gestures extraordinary.

GATE&DOOR

Automatyka do bram wjazdowych, drzwi garażowych oraz szlabany

SCREEN

Automatyka do rolet, markiz, screenów, bram rolowanych oraz czujniki klimatyczne

INDUSTRIAL DOORS

Automatyka do bram przemysłowych

NICEPARK

Systemy do zarządzania parkingami i szlabanami

NICE WI-FI

Moduł do zarządzania automatyką domową

WIDEODOMOFONY

Zaawansowane wideodomofony dla domów jednorodzinnych

KONTROLA RUCHU PIESZYCH

Bramki uchylne, obrotowe i rozsuwane, systemy kontroli dostępu

Naj silniejszy
bezpieczniejszy
nowocześniejszy
po prostu



Nice Polska Sp. z o.o.

ul. Parzewska 2a

05-800 Pruszków

nice.pl@niceforyou.com

www.nice.pl

Wszelkie prawa zastrzeżone.

Copyright 2022 by Nice Polska Sp. z o.o.

Kopiowanie, powielanie, rozpowszechnianie całości lub fragmentów wymaga pisemnej zgody.

Niniejszy cennik nie stanowi oferty handlowej w rozumieniu przepisów Kodeksu Cywilnego.

Zastrzegamy sobie prawo do zmiany kompletacji zestawów oraz zmiany kolorów produktów.