

E EDGE SI 332 AC
E EDGE SI 620 AC
E EDGE SI 1012 AC

E EDGE MI 332 AC
E EDGE MI 632 AC
E EDGE MI 1020 AC



Silnik rurowy

PL - Instrukcje i ostrzeżenia do instalacji i użytkowania

OGÓLNE OSTRZEŻENIA: BEZPIECZEŃSTWO - INSTALACJA - OBSŁUGA (instrukcja oryginalna w języku włoskim)

UWAGA Ważne instrukcje bezpieczeństwa. Należy przestrzegać wszystkich instrukcji, ponieważ nieprawidłowy montaż może być przyczyną poważnych uszkodzeń.

UWAGA Ważne instrukcje bezpieczeństwa. W celu zapewnienia bezpieczeństwa osób, należy przestrzegać niniejszych instrukcji. Należy zachować niniejszą instrukcję

- Przed rozpoczęciem montażu należy sprawdzić informacje na temat „Parametrów technicznych produktu” (zawartych w niniejszej instrukcji), a w szczególności, czy urządzenie jest przystosowane do zautomatyzowania posiadanej przez Państwa sterowanej części. Jeżeli produkt nie jest odpowiedni, NIE należy przystępować do instalacji
- Nie używać urządzenia, jeśli nie została przeprowadzona procedura oddania do eksploatacji, opisana w rozdziale „Odbiór i przekazanie do eksploatacji”

UWAGA Według najnowszych, obowiązujących przepisów europejskich, wykonanie drzwi lub bramy automatycznej musi być zgodne z obowiązującą Dyrektywą Maszynową, umożliwiającą deklarację zgodności automatyki. W związku z tym, wszystkie czynności podłączenie do sieci elektrycznej, odbioru technicznego, przekazania do eksploatacji i konserwacji urządzenia, muszą być wykonywane wyłącznie przez wykwalifikowanego i kompetentnego technika!

- Przed przystąpieniem do instalacji produktu, należy sprawdzić, czy wszystkie elementy i materiały przeznaczone do użycia znajdują się w idealnym stanie i są odpowiednie do użycia
- Urządzenie nie jest przeznaczone do użytku przez osoby (również dzieci), których zdolności fizyczne, czuciowe lub umysłowe są ograniczone. Z urządzenia nie mogą również korzystać osoby bez doświadczenia i stosownej wiedzy.
- Nie zezwalać dzieciom na zabawę urządzeniem
- Nie zezwalać dzieciom na zabawę urządzeniami sterowniczymi produktu. Przechowywać piloty w miejscu niedostępnym dla dzieci

UWAGA W celu uniknięcia jakiegokolwiek zagrożenia na skutek przypadkowego uzbrojenia termicznego urządzenia odłączającego, nie należy zasilać tego urządzenia przy użyciu zewnętrznego urządzenia, takiego jak na przykład zegar lub podłączać go do obwodu charakteryzującego się regularnym podłączaniem lub odłączaniem zasilania

- W sieci zasilającej instalację należy przygotować urządzenie odłączające (nieznajdujące się na wyposażeniu), którego odległość pomiędzy stykami podczas otwarcia zapewnia całkowite odłączenie w warunkach określonych przez III kategorię przepięciową
- Podczas montażu, należy ostrożnie obchodzić się z urządzeniem, chroniąc je przed zgnieciem, uderzeniem, upadkiem lub kontaktem z jakiegokolwiek rodzaju płynami. Nie umieszczać urządzenia w pobliżu źródeł ciepła i nie wystawiać go na działanie otwartego ognia. Opisane powyżej sytuacje mogą doprowadzić do uszkodzenia urządzenia, być przyczyną nieprawidłowego działania lub zagrożeń. Jeżeli doszłoby do którejś z opisanych sytuacji, należy natychmiast przerwać instalację i zwrócić się o pomoc do Serwisu Technicznego
- Producent nie ponosi odpowiedzialności za szkody materialne lub osobowe powstałe w wyniku nieprzestrzegania instrukcji montażu. W takich przypadkach, nie ma zastosowania gwarancja na wady materialne
- Poziom ciśnienia akustycznego emisji skorygowanej charakterystyką częstotliwościową A nie przekracza 70 dB(A)
- Czyszczenie i konserwacja, za którą jest odpowiedzialny użytkownik, nie powinna być wykonywana przez dzieci pozbawione opieki
- Przed wykonaniem interwencji na instalacji (konserwacja, czyszczenie), należy zawsze odłączyć produkt od sieci zasilającej
- Należy wykonywać okresowe przeglądy instalacji, a w szczególności przewodów, sprężyn i wsporników, celem wykrycia ewentualnego braku wyważenia lub oznak zużycia, czy uszkodzeń. W razie konieczności naprawy lub regulacji, nie należy używać urządzenia, ponieważ obecność usterek lub niewłaściwe wyważenie automatyki może prowadzić do poważnych obrażeń
- Materiał opakowaniowy podlega utylizacji zgodnie z lokalnymi przepisami
- Między częściami napędzanymi a przedmiotami stałymi należy zapewnić odległość wynoszącą przynajmniej 0,4 m
- Po zakończeniu montażu napis na silnikach rurowych może zostać zakryty
- Silnik ze **stałym** przewodem zasilającym: przewód zasilający **nie może być wymieniany**. W razie uszkodzenia przewodu zasilającego należy usunąć urządzenie.
- Silnik z **wysuwającym** przewodem zasilającym z odpowiednim złączem: jeśli przewód zasilający jest uszkodzony, **należy go wymienić na identyczny** u producenta lub w serwisie technicznym lub u innej osoby posiadającej porównywalne kwalifikacje, aby uniknąć jakiegokolwiek ryzyka.
- Zachować ostrożność podczas ruchu rolety i stać w bezpiecznej odległości dopóki nie obniży się ona całkowicie
- Zachować ostrożność podczas aktywacji urządzenia do zwolnienia ręcznego, ponieważ uniesiona roleta może niespodziewanie opaść na skutek osłabionych lub uszkodzonych sprężyn
- Nie uruchamiać markiz zewnętrznych, jeśli w pobliżu prowadzone są prace, takie jak np. mycie okien
- Odłączyć markizy zewnętrzne od zasilania, jeśli w pobliżu prowadzone są prace, takie jak np. mycie okien. Ostrzeżenie dotyczące „markizy ze sterowaniem automatycznym”

OSTRZEŻENIA DOTYCZĄCE MONTAŻU

- Przed zamontowaniem silnika, usunąć wszystkie niepotrzebne przewody i wyłączyć wszelkie urządzenia, które nie są konieczne do działania z użyciem napędu
- Zamontować część manewrową do zwolnienia ręcznego na wysokości poniżej 1,8 m
ZANOTUJ: jeśli jest ona zdejmowana, część manewrową należy przechowywać w pobliżu bramy
- Należy upewnić się, że elementy sterownicze znajdują się z dala od części w ruchu, umożliwiając w każdym razie ich bezpośrednią widoczność.
Część manewrowa wyłącznika zamkniętego ręcznie musi być ustawiona w pozycji widocznej z przemieszczanej części ale dalekiej od części w ruchu. Należy ją zainstalować na minimalnej wysokości 1,5 m.
- Stałe urządzenia sterownicze muszą być zainstalowane tak, aby były widoczne
- W przypadku silników umożliwiających dostęp do niezabezpieczonych części w ruchu, należy obowiązkowo zainstalować te części na wysokości powyżej 2,5 m od podłoża lub od innego poziomu umożliwiającego do nich dostęp

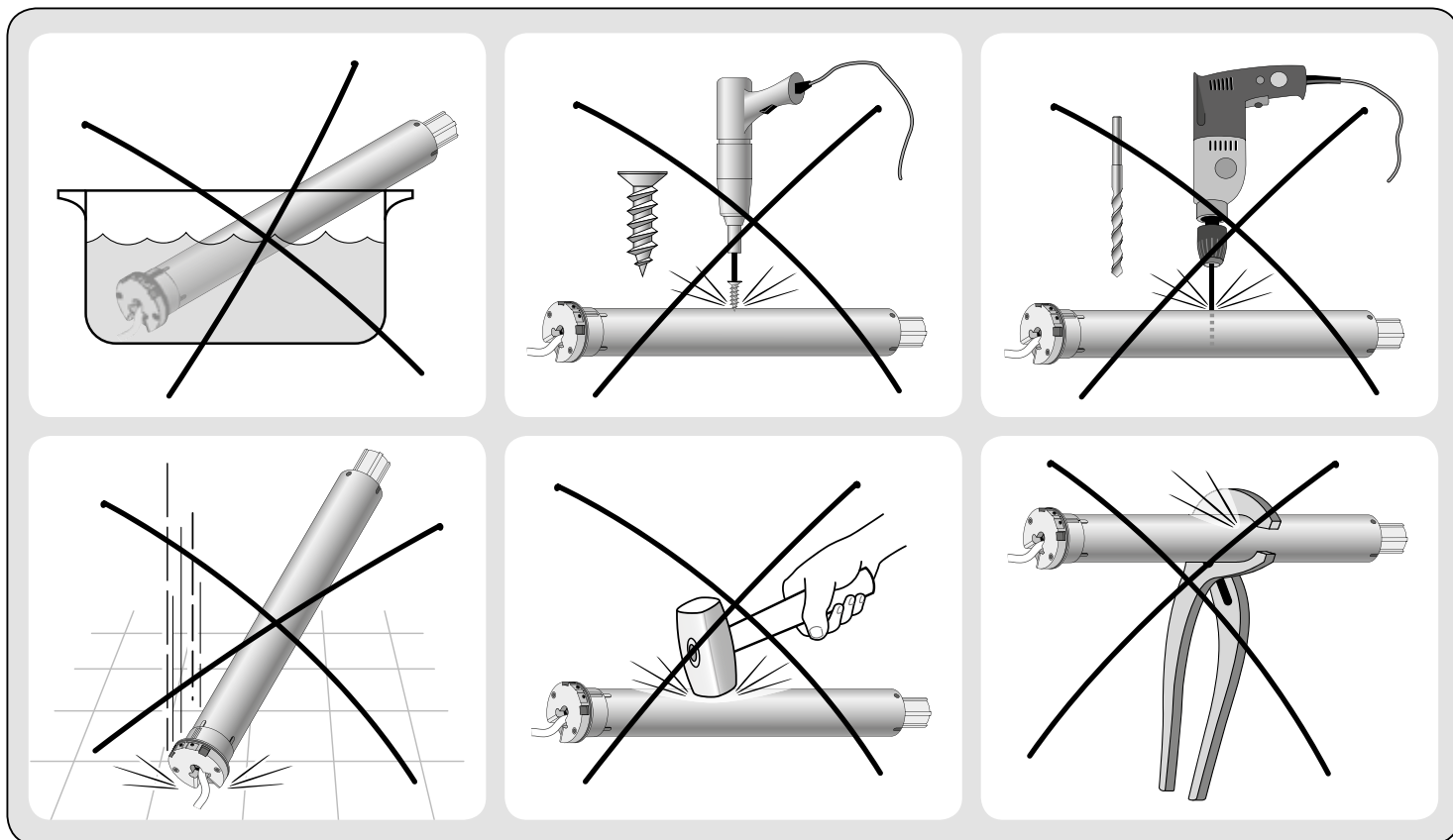

1 OPIS PRODUKTU I PRZEWIDZIANE UŻYTKOWANIE

Niniejszy produkt jest silnikiem rurowym, który pozwala na automatyzację wewnętrznych rolet lub wewnętrznych osłon przeciwsłonecznych lub jakichkolwiek innych podobnych urządzeń do nawijania (rys. 1). **Zabrania się jakiegokolwiek innego użytkowania! Producent nie odpowiada za uszkodzenia spowodowane nieprawidłowym użytkowaniem produktu, w stosunku do opisu w niniejszej instrukcji.**

Produkt ma następujące parametry funkcjonalne:

- zasilany jest z sieci elektrycznej (należy zapoznać się z danymi na tabliczce znamionowej silnika);
 - wyposażony jest w dwa oddzielne kable: jeden zasilający i drugi sterowniczy;
 - jest instalowany wewnątrz wałka nawijającego; część silnika, która wystaje z wałka (głowica elektroniczna) mocowana jest do sufitu lub do ściany, przy użyciu odpowiednich uchwyty (nieobecnych w opakowaniu);
 - integruje odbiornik radiowy i centralne sterowanie z technologią kodera, która gwarantuje kontrolę elektroniczną ruchu i precyzję wyłącznika krańcowego;
 - jest kompatybilny z całą elektroniką sterowniczą Nice, która stosuje system radiowy NRC (przełączniki i czujniki klimatyczne);
 - może być programowany przy użyciu kompatybilnego przełącznika radiowego, serii "ERA P" / "ERA W". Mają one dwa przyciski w tyle, przeznaczone wyłącznie do programowania i chronione obudową, w celu uniknięcia przypadkowego programowania silnika.
- Ponadto programowanie może być wykonane przy pomocy odpowiedniego programatora (TTP, itp.) lub przy pomocy panelu przycisków na ścianie. Akcesoria te (łącznie z przenośnymi przełącznikami radiowymi) nie są zawarte w opakowaniu.
- może być sterowany przy pomocy przełącznika radiowego lub z panelu przycisków na ścianie, podłączonego kablem (zobacz **rys. 2**). Akcesoria te nie są obecne w opakowaniu;
 - może poruszać roletą podczas podnoszenia i opuszczania, można ją zatrzymać przy górnym wyłączniku krańcowym, przy dolnym wyłączniku krańcowym lub w innych pozycjach pośrednich;
 - gwarantuje tę samą prędkość w przypadku rolet o różnym ciężarze;
 - gwarantuje tę samą prędkość zarówno podczas podnoszenia, jak i opuszczania;
 - pozwala na regulację prędkości "nominalnej" przesuwu rolety, dając możliwość końcowemu użytkownikowi, na wybór jednego z trzech poleceń: "fast", "nominal" i "silent-soft";
 - pozwala na regulację długości trwania manewru;
 - pozwala na regulację napędu i hamulca ruchu, kolejno, na początku i na końcu manewru;
 - wyposażony jest w system bezpieczeństwa, który wykrywa obecność przeszkody, na trasie rolety, blokując natychmiast manewr i wykonując krótką zmianę kierunku ruchu. Ten sam system interweniuje automatycznie, również po zakończeniu manewru Podnoszenia (tylko jeśli Górny wyłącznik krańcowy "0" posiada obudowę lub inny zacisk mechaniczny), by złagodzić uderzenie rolety o obudowę i by zmniejszyć trąkację silnika na materiale kiedy roleta zatrzymuje się przy Górnym wyłączniku krańcowym "0";

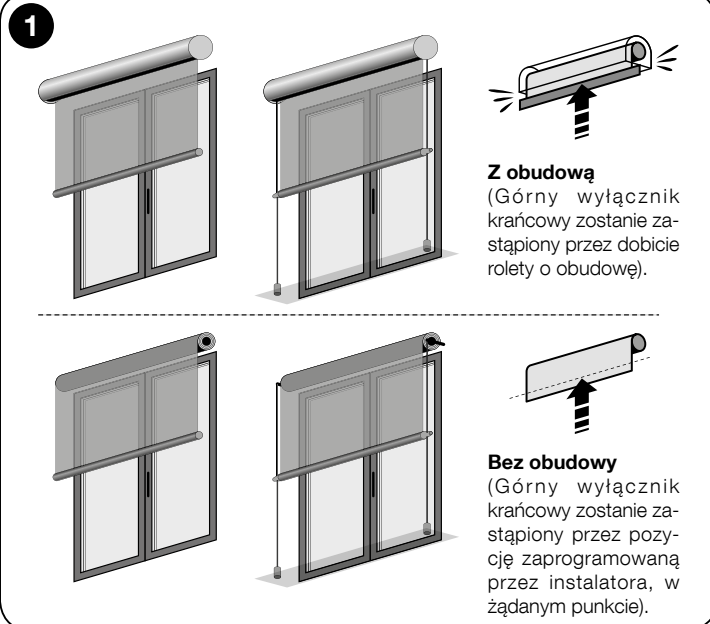

- pozwala na indywidualne dostosowanie polecenia przycisków przełączników radiowych (Tryb II);
- pozwala na ustawienie logiki funkcjonowania przycisków panelu przycisków;
- umożliwia dokładną i precyzyjną regulację wyłączników krańcowych, znajdujących się na przyciskach głowicy silnika;
- posiada lampkę LED, sygnalizująca stan systemu i ewentualne nieprawidłowości w funkcjonowaniu;
- wyposażony jest w "zabezpieczenie termiczne", które przerywa automatycznie zasilanie elektryczne, w przypadku przegrzania spowodowanego ciągłym użytkowaniem automatyki poza dozwolonymi limitami (należy zapoznać się z "Parametrami technicznymi"), i przywraca zasilanie, gdy temperatura powraca do normy;
- jest dostępny w różnych wersjach, każda z określonym momentem obrotowym silnika (należy sprawdzić dane na tabliczce znamionowej silnika).

2

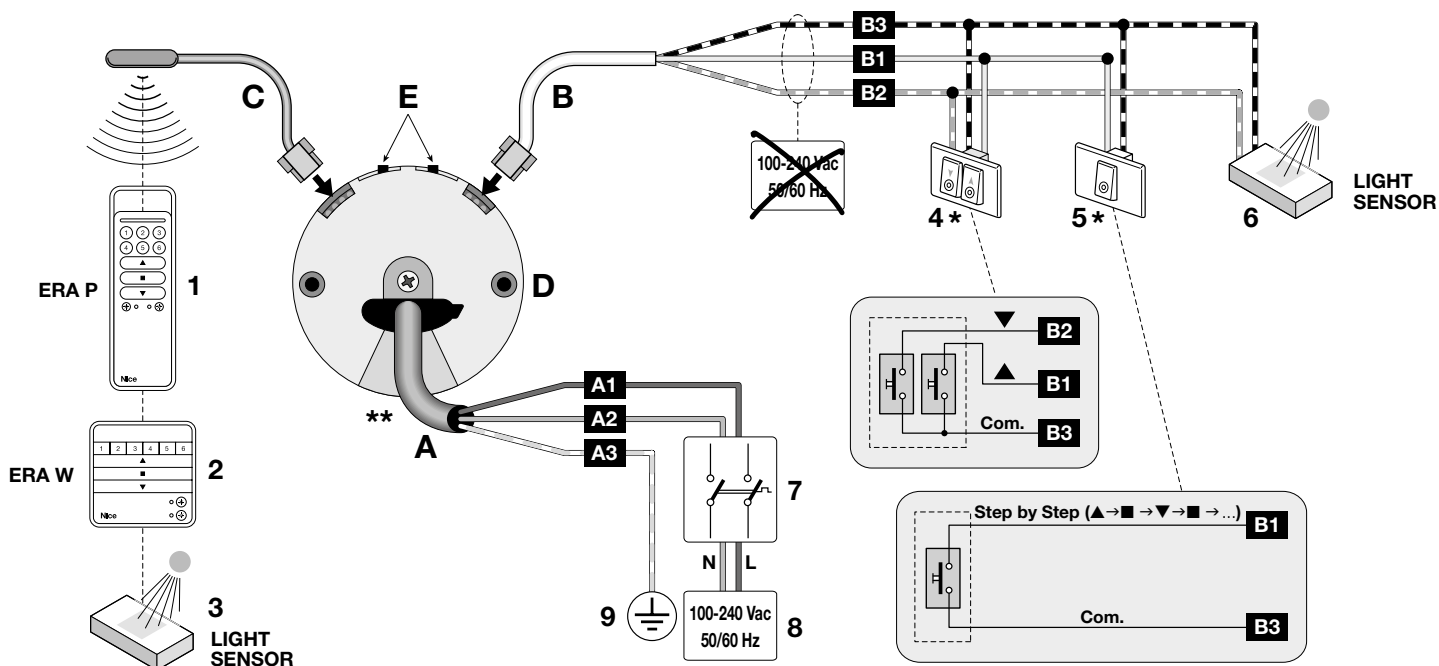

EN USA (UL)	
A	A1 Biały
	A2 Czarny
	A3 Zielony/Żółto-zielony

* ⚠ DRY CONTACT

** PRZEWÓD ZASILAJĄCY JEST WYSUWANY

LEGENDA

A	Kabel zasilający	1	Nadajnik przenośny serii "ERA P"
	A1 = przewód w kolorze Brązowym	2	Nadajnik przenośny serii "ERA W"
	A2 = przewód w kolorze Niebieskim	3	Czujnik klimatyczny (podłączany drogą radiową)
	A3 = przewód w kolorze Żółto-zielonym	4	Podwójny przycisk
B	Kabel sterowniczy	5	Pojedynczy przycisk (z poleceniem "Otwórz" lub "Krokowy")
	B1 = przewód w kolorze Białym	6	Czujnik klimatyczny (podłączany kablem)
	B2 = przewód w kolorze Biało-pomarańczowym	7	Urządzenie odłączające silnik od sieci elektrycznej
	B3 = przewód w kolorze Biało-czarnym	8	Podłączenie do linii elektrycznej
C	Kabel anteny	9	Podłączenie uziemienia
D	Głowica elektroniczna silnika		
E	Przyciski regulacji wyłącznika krańcowego		

2 INSTALACJA SILNIKA I AKCESORIÓW

2.1 - Kontrole przed instalacją i limity użytkowania

- Sprawdzić integralność produktu, natychmiast po wyciągnięciu go z opakowania.
- Upewnić się, że moment obrotowy, prędkość obrotów i czas funkcjonowania silnika są odpowiednie dla waszej rolety. W szczególności, **nie należy instalować silnika, jeśli jego moment obrotowy jest większy od momentu koniecznego do poruszania roletą**. Aby wybrać silnik odpowiedni do parametrów technicznych waszej rolety, należy odnieść się do "Przewodnika wyboru silnika", w katalogu produktów "Nice Screen", dostępnym również na stronie internetowej www.niceforyou.com.
- Sprawdzić średnicę wałka nawijającego. Musi on zostać wybrany na podstawie momentu obrotowego silnika, w następujący sposób:
 - dla silników o rozmiarze "S" ($\varnothing = 35$ mm), minimalna wewnętrzna średnica wałka nawijającego musi wynosić 40 mm;
 - dla silników o rozmiarze "M" ($\varnothing = 45$ mm), minimalna wewnętrzna średnica wałka nawijającego musi wynosić 52 mm;
- Dalsze limity użytkowania przedstawione są w rozdziałach 1, 2 i w parametrach technicznych, podanych na tabliczce znamionowej silnika.

2.2 - Montaż i instalacja silnika rurowego

Uwaga! – Przed przystąpieniem do pracy należy uważnie przeczytać ostrzeżenia. Nieprawidłowa instalacja może spowodować poważne obrażenia.

Aby zmontować i zainstalować silnik, należy odnieść się do **rys. 3** (akcesoria obecne na **rys. 3** nie są zawarte w opakowaniu). W celu wyboru korony wyłącznika krańcowego (**rys. 3-a**), koła przyciągania (**rys. 3-b**), wspornika mocowania silnika (**rys. 3-f**) lub w celu doboru kolejnych kabli (ewentualna inna długość), należy zapoznać się z katalogiem produktów "Nice Screen", dostępnym również na stronie internetowej www.niceforyou.com.

2.3 - Instalacja akcesoriów

Po zamontowaniu silnika należy zamontować również akcesoria, jeśli zostały przewidziane w realizowanej instalacji. Aby zidentyfikować akcesoria kompatybilne i wybrać te żądane, należy odnieść się do katalogu produktów "Nice Screen", dostępnym również na stronie internetowej www.niceforyou.com. **Rys. 2** pokazuje typologię akcesoriów kompatybilnych i ich połączenia do silnika (akcesoria nie są zawarte w opakowaniu).

3 a

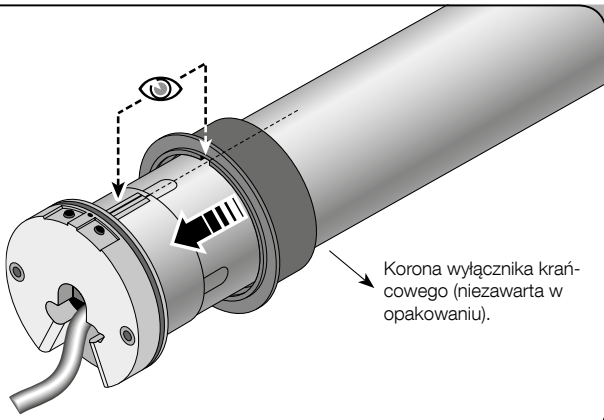

e

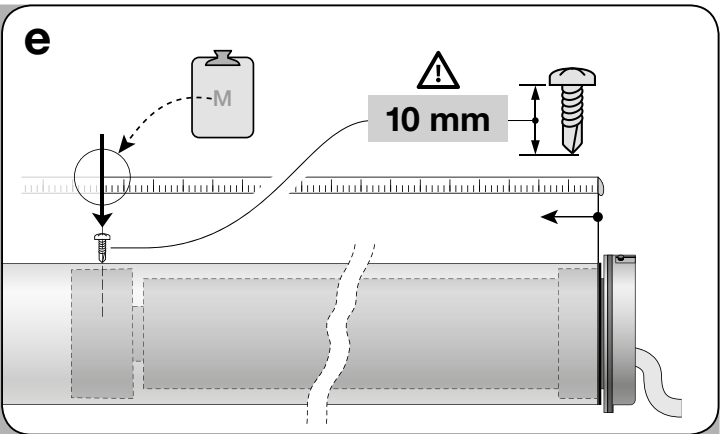

b

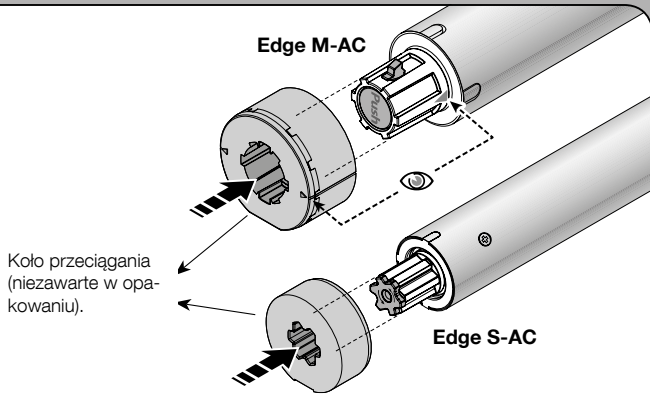

f

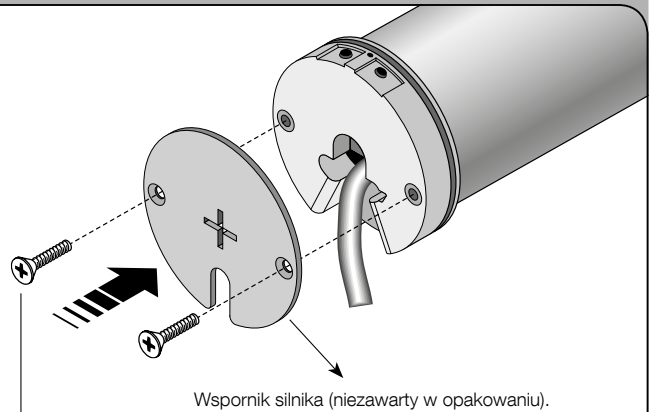

2 wkręty: typu samogwintującego do tworzyw sztucznych.
 Średnica: 4 mm; długość gwintowanej części: = min. 5 mm - max 8 mm

c

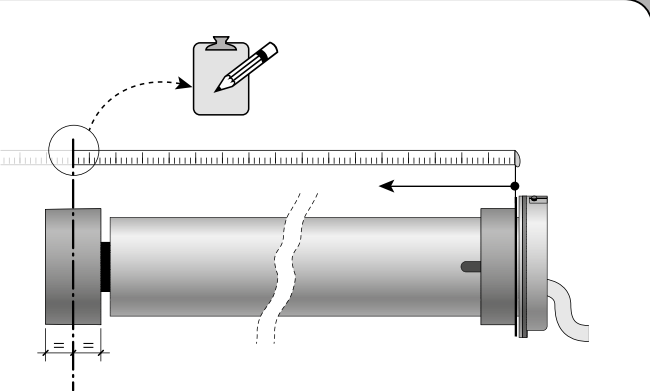

g

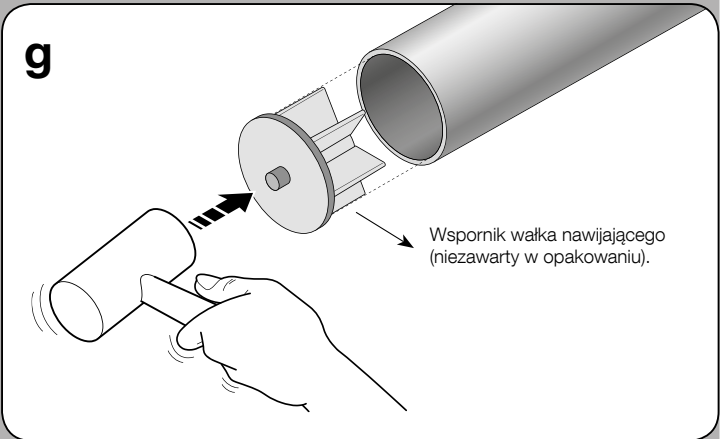

d

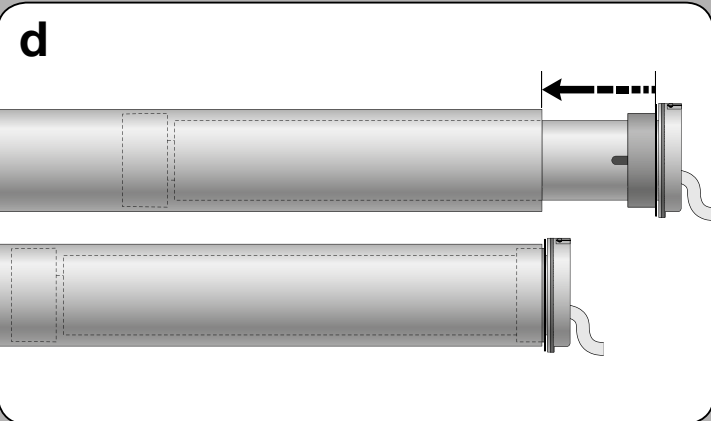

h

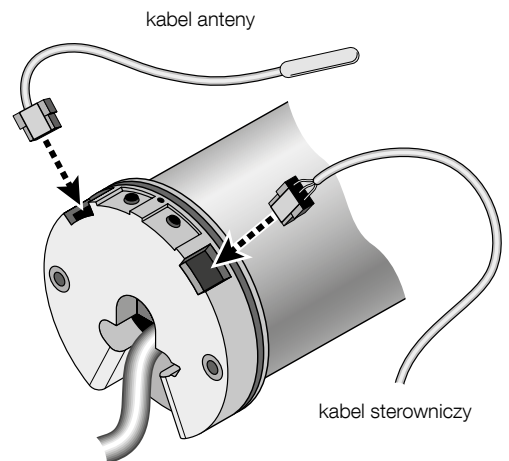

3 i Dla ewentualnego wyciągnięcia łącznika

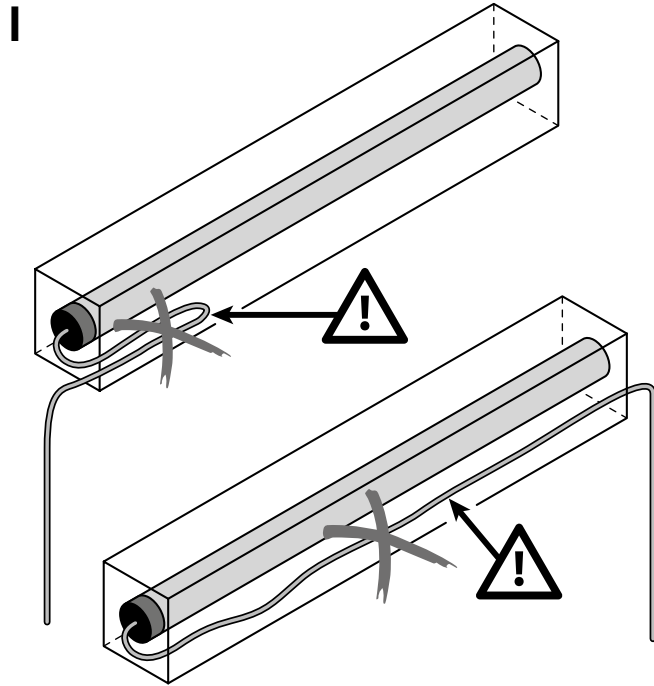
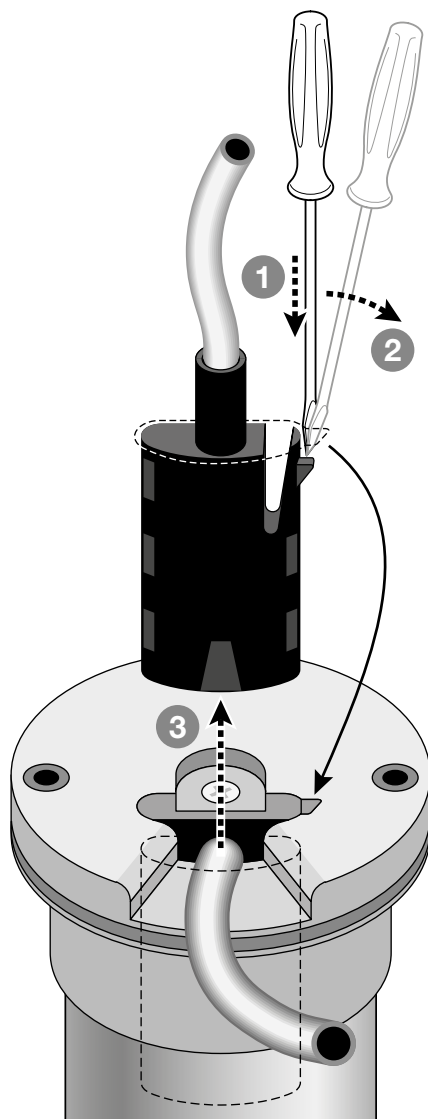

UWAGA! – Z najmniejszymi kablami należy obchodzić się z największą ostrożnością, gdyż zawierają bardzo cienkie przewody, które mogłyby ulec uszkodzeniu.

3 PODŁĄCZENIA ELEKTRYCZNE I PIERWSZE WŁĄCZENIE

Silnik wyposażony jest w **dwa oddzielne kable**: jeden zasilający i drugi sterowniczy. Każdy kabel łącznika dla połączenia silnika (rys. 3-h); łączniki są wyciągane i pozwalają na ewentualną wymianę kabli (rys. 3-i). **UWAGA!** – Z najmniejszymi kablami należy obchodzić się z największą ostrożnością, gdyż zawierają bardzo cienkie przewody, które mogłyby ulec uszkodzeniu.

KABEL "A" dla połączenia ZASILANIA (odn. rys. 2)

Przewód	Kolor	Połączenie	
A1	Brązowy	Faza zasilania	OFF 
A2	Niebieski	Neutralny	
A3	Żółto-Zielony	uziemiaenie	

KABEL "B" dla połączenia STEROWANIA (odn. rys. 2)

Przewód	Kolor	Połączenie	
B1	Biały	Styk neutralny dla sterowania Podnoszeniem	OFF 
B2	Biało-pomarańczowy	Styk neutralny dla sterowania Opuszczaniem / TTBus	
B3	Biało-czarny	Wspólny	

UWAGA! – NIE podłączać do linii elektrycznej żadnego przewodu należącego do kabla "B".

3.1 - Podłączenie silnika do sieci elektrycznej

Silnik musi być zasilany poprzez stałe podłączenie do sieci elektrycznej. Dla tego podłączenia należy użyć kabla "A" (zobacz rys. 2), przestrzegając skrupulatnie ostrzeżeń.

3.2 - Podłączenie paneli przycisków

Można podłączyć panele przycisków z 1 przyciskiem lub z 2 przyciskami.

Uwaga! – Długość kabli dla podłączenia panelu przycisków na ścianie lub sterowania z przekaźnikiem nie może przekraczać 100 m.

- **Model z 1 przyciskiem** aktywuje wejście: należy wybrać żądane polecenie, Otwórz (ustawienie fabryczne) lub Krokový; wybór ten musi zostać następnie zapisany przy pomocy procedury A.11. Panel przycisków musi być podłączony do przewodu **Białego** i do **Biało-czarnego**.
- **Model z 2 przyciskami** aktywuje dwa wejścia: jedno dla Podnoszenia i jedno dla Opuszczania; ponadto możliwe jest zaprogramowanie również żądanej logiki funkcjonowania, przy pomocy procedury A.9. Wejścia Otwórz i Zamknij zależą jeden od drugiego, czyli nie mogą być używane na tym samym panelu przycisków (rys. 2).

3.3 - Podłączenie akcesoriów i czujników

- **Akcesoria podłączone przy pomocy kabla:** użyć kabla "B" odnosząc się do rys. 3 i następujących wskazań.
 - Na **Białym** i **Biało-czarnym** przewodzie można podłączyć wyłącznie jedno akcesorium na raz, wybierając spośród tych kompatybilnych.
 - Na **Biało-pomarańczowym** i **Biało-czarnym** przewodzie można podłączyć wyłącznie jedno akcesorium na raz, wybierając spośród tych kompatybilnych.
 - Do tego samego akcesorium można podłączyć równoległe do 5 silników rurowych, przestrzegając biegunowości sygnałów (połączyć między sobą przewody **Biało-czarne** wszystkich silników oraz przewody **Biało-pomarańczowe** wszystkich silników).
- **Akcesoria podłączone radiowo:**
 - Dostępne są nadajniki przenośne i czujniki klimatyczne. Dla ich zaprogramowania / zapisania, należy odnieść się do procedur zamieszczonych w niniejszej instrukcji oraz w instrukcjach urządzeń.

4 PROGRAMOWANIE I REGULACJE

4.1 - Grupowanie procedur programowania i regulacji

Procedury programowania i regulacji dzielą się na 5 grup:

Grupa A – wykonywane przy użyciu <u>nadajnika</u> .	Procedury wykonywane wyłącznie przy pomocy nadajnika radiowego Nice serii "ERA P" lub "ERA W", wyposażonego w przyciski ▲, ■, ▼, PRG, ESC.
Grupa B – wykonywane przy pomocy <u>przycisków na głowicy silnika</u> .	Ręczna regulacja wyłączników krańcowych, z precyzyjnym i dokładnym rezultatem.
Grupa C – wykonywane przy pomocy <u>specjalnego programatora</u> .	Programowanie wykonywane wyłącznie przy pomocy programatorów lub innych urządzeń kompatybilnych (na przykład: TTP).
Grupa D – wykonywane przy pomocy <u>panelu przycisków na ścianie, przyciskami podnoszenia i opuszczania</u> .	Procedury, które pozwalają na zaprogramowanie i użytkowanie automatyki na "poziomie podstawowym", czyli programując/kasując tylko wyłączniki krańcowe. Zanotuj – Przyciski NIE mogą być blokowane.
Grupa E – wykonywane przy użyciu <u>smartfona</u> .	Programowanie wykonane wyłącznie przy użyciu smartfona wyposażonego w technologię NFC (Near Field Communication). Technologia ta nie jest jeszcze dostępna na niniejszym silniku.

4.2 - Pozycje, w których roleta zatrzymuje się automatycznie

Elektroniczny system, który kontroluje ruch rolety w każdym momencie, jest w stanie zatrzymać autonomicznie silnik, gdy roleta osiąga określoną pozycję (lub "wymiar") zaprogramowaną przez instalatora. Pozycje przedstawione są na **rys. 4** i są następujące:

- **pozycja "0"** = **GÓRNY wyłącznik krańcowy** (roletę całkowicie zwinięta);
- **pozycja "1"** = **DOLNY wyłącznik krańcowy** (roletę całkowicie rozwinięta);
- **pozycja "H"** = **pozycja POŚREDNIA** (roletę częściowo otwartą).

4.3 - Ostrzeżenia natury ogólnej

- Regulacja wyłączników krańcowych musi zostać wykonana po zainstalowaniu silnika w roletcie i po jego podłączeniu do zasilania.
- Należy skrupulatnie przestrzegać limitów czasowych, wskazanych w procedurach: od zwolnienia przycisku ma się 60 sekund na wciśnięcie kolejnego przycisku, przewidzianego w procedurze, w przeciwnym razie, po upływie czasu, silnik wykonuje 6 ruchów, w celu zakomunikowania anulowania procedury w toku.
- Podczas programowania, silnik wykonuje określoną liczbę **krótkich ruchów**, takich jak "odpowieź" na polecenie, wysłane przez instalatora. Ważne jest, by policzyć te ruchy, bez względu na to, w którym kierunku zostają wykonane. Ruchy wskazane są w procedurach z numerem i symbolem \updownarrow .

4.4 - Ważne ostrzeżenia dotyczące zapisywanie nadajników radiowych

- Aby wybrać nadajniki kompatybilne ze zintegrowanym w silniku odbiornikiem radiowym, należy zapoznać się z katalogiem produktów "Nice Screen", dostępnym również na stronie internetowej www.niceforyou.com.
- Kiedy w pamięci silnika nie jest obecny żaden przycisk, aby zapisać **PIERWSZY nadajnik** należy użyć wyłącznie procedury A.1. Jeśli natomiast zostały już zapisane, jeden lub kilka nadajników, aby zapisać **KOLEJNE nadajniki** należy użyć wyłącznie jednej z procedur A.6.

4.4.1 - Dwa sposoby zapisywania przycisków nadajników

Procedury zapisywania nadajników dzielą się na dwie kategorie:

A - Procedury, które zapisują przyciski w "Trybie I" (nazwanym również "Trybem standardowym")

Są to procedury A.1 - A.6.1.A - A.6.1.B. Podczas ich wykonywania, pozwalają one na zapisanie jednocześnie **wszystkich przycisków** nadajnika, łącząc automatycznie jeden przycisk z jednym poleceniem silnika.

B - Procedury, które zapisują przyciski w "Trybie II" (nazwanym również "Trybem osobistym")

Są to procedury A.6.2.A - A.6.2.B. Podczas ich wykonywania, pozwalają one na zapisanie **pojedynczego przycisku** nadajnika, łącząc jedno z poleceń dostępnych w "liście poleceń" silnika (lista znajduje się w każdej procedurze). Przycisk i polecenie zostają wybrane przez instalatora, na podstawie potrzeb instalacji.

4.4.2 - Maksymalna liczba zapisywanych nadajników

Silnik posiada **30 miejsc w pamięci**. Jedno miejsce może zapisać albo **jeden nadajnik** (jeśli zapisywany w Trybie I) lub może zapisać **pojedynczy przycisk** (jeśli zapisywany w Trybie II) lub też może zapisać **jeden pojedynczy czujnik klimatyczny radiowy** (do 5 czujników).

4.5 - Programowanie kilku silników z nadajnikiem posiadającym jeden kanał

W takich przypadkach, aby uniknąć odłączenia wszystkich silników, których nie dotyczy programowanie, zaleca się postępować następująco:

- 1) - wykonać procedurę A.1, aby zapisać **Pierwszy Nadajnik** w silniku, którego dotyczy programowanie;
- 2) - wykonać procedurę A.2, aby zablokować i dezaktywować wszystkie pozostałe silniki, już zapisane i których nie dotyczy programowanie;
- 3) - (w interesującym nas silniku) wykonać całe żądane programowanie, **pozostawiając na zakończenie programowanie wyłączników krańcowych (*)**;
- 4) - następnie aktywować ponownie wszystkie zablokowane uprzednio silniki, poprzez wciśnięcie przycisku **ESC**.

(*) **Zanotuj** – Jeśli chce się zaprogramować "czas trwania manewru", należy wykonać procedurę dotyczącą (A.14) dopiero po zaprogramowaniu wyłączników krańcowych.

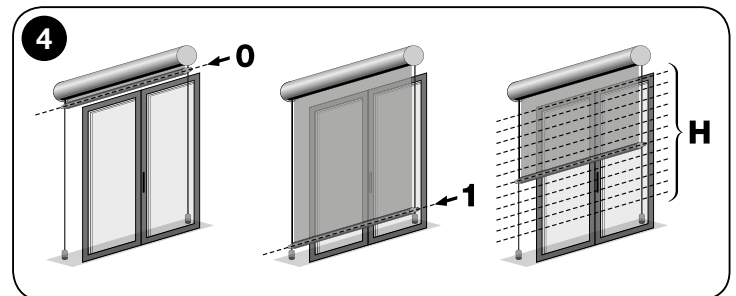

OGÓLNE OSTRZEŻENIA DOTYCZĄCE WYKONYWANYCH PROCEDUR

- Przed rozpoczęciem jakiegokolwiek procedury programowania, zaleca się ustawienie rolety mniej więcej w połowie trasy, w każdym razie z dala od Górnego lub Dolnego wyłącznika krańcowego.
- Jeśli wybrany do programowania nadajnik steruje **kilkoma grupami silników screen**, przed wysłaniem polecenia wy-
maganego przez procedurę, konieczny jest wybór "grupy" do której należy silnik, zaangażowany w programowanie.
- W momencie, gdy silnik jest zasilany, jeśli wykonuje **2 ruchy** oznacza to: przynajmniej jeden już zapisany nadajnik i brak
zaprogramowanego wyłącznika krańcowego; lub, jeśli wykonuje **1 ruch**, oznacza to: brak zapisanego nadajnika.
- Podczas wykonywania procedury, w jakimkolwiek momencie można anulować procedurę poprzez wciśnięcie i zwolnienie przycisku **ESC** (w tyle nadajnika).
- Kiedy wyłączniki krańcowe, Górny i Dolny, nie są jeszcze zaprogramowane, roleta może być sterowana wyłącznie w trybie "obecności człowieka", czyli trzymając wciśnięty przycisk, do momentu, gdy roleta nie osiągnie żądanej pozycji. Manewr zostaje zatrzymany przez użytkownika zwalniając przycisk w jakimkolwiek momencie.
- Kiedy wyłączniki krańcowe, Górny i Dolny są zaprogramowane, aby sterować roletą, wystarczy wcisnąć przycisk sterowniczy. Powoduje to rozpoczęcie manewru, który zostanie następnie automatycznie zatrzymany przez system, gdy roleta osiągnie zaprogramowaną pozycję.
- Aby wykonać wszystkie procedury, należy użyć nadajnika zapisanego w "Trybie I" (na przykład, tego zapisanego przy pomocy procedury A.1 lub tych zapisanych przy pomocy procedur A.6.1.A lub A.6.1.B).

A A.1 - Zapis PIERWSZEGO NADAJNIKA (w "Trybie I")

NOTY I OSTRZEŻENIA

- Procedura ta może być używana **tylko do zapisywania PIERWSZEGO NADAJNIKA**. Jeśli silnik nie wykonuje jej, oznacza to, że został już zapisany jeden lub kilka nadajników; czyli dla zapisania innych należy użyć procedury opisanej w sekcji A.6.
- Jeśli zostaną skasowane wszystkie nadajniki zapisane w silniku, aby zapisać nowy pierwszy nadajnik należy obowiązkowo użyć niniejszej procedury.
- Jeśli w aplikacji obecnych jest kilka silników, należy powtórzyć tę samą procedurę dla każdego silnika.
- Po wykonaniu tej procedury, przycisk ▲ nadajnika będzie sterował ruchem Podnoszenia rolety, przycisk ▼ będzie sterował ruchem Opuszczania, a przycisk ■ będzie sterował Zatrzymaniem manewru.
- Jeśli w promieniu działania nadajnika do zapisania znajduje się więcej zasilanych silników, aby zapisać pierwszy nadajnik w jednym z nich **nie jest konieczne odłączenie zasilania wszystkich pozostałych silników**; wystarczy postępować następująco:

1	2	3			
Roleta w połowie trasy.	Włączyć sieciowe zasilanie elektryczne;	policzyć 1 ruchy.	Trzymać wciśnięty przycisk;	zwolnić go po 5 sekundach ;	podczas kolejnych 2 minut , wszystkie silniki w zasięgu radia, które nie mają żadnego zapisanego nadajnika, rozpoczynają wykonywanie ruchów podnoszenia i opuszczania, każdy o przypadkowej długości.

4			→ 5
Wybrać roletę przeznaczoną do zaprogramowania i, na początku ruchu PODNOSZENIA , zatrzymać NATYCHMIAST ruch, wciskając i zwalniając przycisk (1 raz);		ruch zatrzyma się na chwilę (= polecenie otrzymane) i roleta powraca do wykonywania ruchów podnoszenia i opuszczania, każdy o przypadkowej długości.

5			koniec
Obserwować roletę i, na początku ruchu OPUSZCZANIA , zatrzymać NATYCHMIAST ruch, wciskając i zwalniając przycisk (1 raz);		ruch zatrzymuje się;	policzyć 3 ruchy.

A A.2 - Blokada tymczasowa (i odblokowanie) funkcjonowania silników, których nie dotyczy programowanie

NOTY I OSTRZEŻENIA

- Procedura blokuje tymczasowo (na 5 minut) tylko silniki, które mają już zaprogramowane oba wymiary wyłączników krańcowych (górnym i dolnym).

A.2.1 - Tymczasowe blokowanie silników, których nie dotyczy programowanie

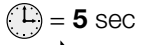
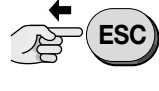
1		2 koniec	
 Trzymać wciśnięty przycisk;	 zwoľnić go po 5 sekundach;	 obserwować krótki ruch w dół i manewr, który zatrzymuje rolęę przy Górnym wyłączniku krańcowym "0".	System blokuje funkcjonowanie tylko tych silników, które mają już zaprogramowane wyłączniki krańcowe. Nie działa na silnikach, które nie są jeszcze zaprogramowane. Blokada jest tymczasowa i trwa 5 minut. W przeciągu 5 minut nie jest możliwe sterowanie zablokowanymi silnikami.

A.2.2 - Odblokowanie silników zablokowanych tymczasowo

Istnieją dwa sposoby odblokowania silników:

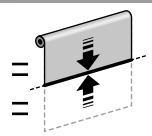
1 koniec	
opcja – A Po upływie 5 minut zablokowane silniki zostają odblokowane automatycznie przez system. Odczekać 5 minut ...	 ... na zakończenie system ustawia rolęę w połowie trasy.

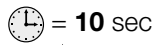
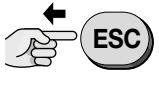
1 koniec	
opcja – B Podczas 5 minut zablokowane silniki mogą zostać odblokowane w każdym momencie przez użytkownika. Podczas 5 minut, w każdym momencie ...	  ... trzymać wciśnięty przycisk; zwoľnić go po 10 sekundach; system ustawia rolęę w połowie trasy.

A A.3 - Programowanie RĘCZNE wyłącznika krańcowego GÓRNEGO ("0") i DOLNEGO ("1")

NOTY I OSTRZEŻENIA

- Użycie tej procedury jest obowiązkowe tylko dla rolęę nieposiadających blokady mechanicznej w Górnym wyłączniku krańcowym.
- Jeśli poprzednio wyłączniki krańcowe zostały zaprogramowane przy pomocy programowania "półautomatycznego (A.4)" niniejsza procedura może zostać wykonana.
- Po zaprogramowaniu wyłącznika krańcowego, rolęę może być sterowana przyciskami urządzenia sterowniczego. Roleta poruszać się będzie w limitach ustalonych w procedurach A.3.1 i A.3.2.

A.3.1 - Programowanie GÓRNEGO wyłącznika krańcowego ("0")

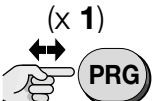
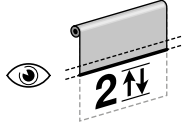
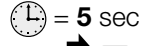
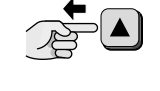
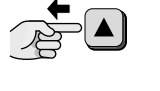
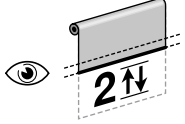
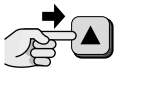
1		2		3 ciąg dalszy →	
 Wcisnąć i zwoľnić przycisk (1 raz);	 policzyć 2 ruchy.	  Trzymać wciśnięty przycisk;	 zwoľnić go po 5 sekundach;	 policzyć 2 ruchy.	Sterowanie manewrem PODNOSZENIA →  Trzymać wciśnięty przycisk i odczekać ...

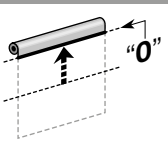
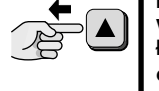
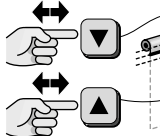
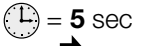
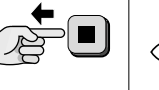
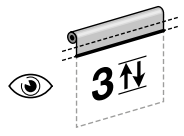
→ 3		4		5 koniec	
 ... zwoľnić przycisk, jak tylko rolęę dojdzie do żądanego wymiaru "0" (GÓRNY wyłącznik krańcowy).	 Wyregulować precyzyjnie wymiar wyłącznika krańcowego "0" →	 Przy pomocy przycisków ustawić żądany wymiar. Alternatywnie , dla dokładniejszej regulacji wykonać procedurę B.1.	  Trzymać wciśnięty przycisk; zwoľnić go po 5 sekundach;	 policzyć 3 ruchy.	

A.3.2 - Programowanie DOLNEGO wyłącznika krańcowego ("1")

1		2		3 ciąg dalszy →	
Wcisnąć i zwolnić przycisk (1 raz);	policzyć 2 ruchy.	Trzymać wciśnięty przycisk;	zwolnić go po 5 sekundach;	policzyć 2 ruchy.	Trzymać wciśnięty przycisk i odczekać ...
→ 3		4		5 koniec	
...zwolnić przycisk, jak tylko roleta dojdzie do żądanego wymiaru "1" (DOLNY wyłącznik krańcowy).		Przy pomocy przycisków ustawić żądany wymiar. Alternatywnie , dla dokładniejszej regulacji wykonać procedurę B.1.		Trzymać wciśnięty przycisk;	
				zwolnić go po 5 sekundach;	
				policzyć 3 ruchy.	

A A.4 - Programowanie PÓŁAUTOMATYCZNE wyłącznika krańcowego GÓRNEGO ("0") i DOLNEGO ("1")

NOTY I OSTRZEŻENIA

- Należy użyć tej procedury wyłącznie dla rolet wyposażonych w blokadę mechaniczną w Górnym wyłączniku krańcowym "0".
- Jeśli poprzednio wyłączniki krańcowe zostały zaprogramowane przy pomocy programowania "Ręcznego (A.3)", aby wykonać tę procedurę, należy najpierw wykonać "Kasowanie całkowite lub częściowe (A.8.1 opcja 'A' lub 'D')".
- Po zaprogramowaniu wyłącznika krańcowego, roleta może być sterowana przyciskami urządzenia sterowniczego. Ruch w Podnoszeniu zostanie ograniczony przez uderzenie rolety o blokadę mechaniczną (obudowę) Górnego wyłącznika "0". Przy każdym uderzeniu, wymiar wyłącznika krańcowego zostaje automatycznie aktualizowany przez funkcję "auto-aktualizacji wyłącznika krańcowego" (paragraf 5.8). Natomiast ruch Opuszczania, zostaje ograniczony przez Dolny wyłącznik krańcowy "1" (wyłącznik krańcowy ustalony przez instalatora, w żądanym punkcie).

1		2 ciąg dalszy →	
Trzymać wciśnięty przycisk i odczekać, aż roleta zostanie zatrzymana przez uderzenie o obudowę (= wyłącznik krańcowy GÓRNY = wymiar "0");	zwolnić przycisk.	Trzymać wciśnięty przycisk i odczekać ...
→ 2		3	
... zwolnić przycisk, jak tylko roleta dojdzie do żądanego wymiaru "1" (DOLNY wyłącznik krańcowy).		policzyć 2 ruchy.	
		Trzymać wciśnięty przycisk;	
		zwolnić go po 5 sekundach;	
		policzyć 2 ruchy.	
5		6 koniec	
Przy pomocy przycisków ustawić żądany wymiar. Alternatywnie , dla dokładniejszej regulacji wykonać procedurę B.1.		Trzymać wciśnięty przycisk;	
		zwolnić go po 5 sekundach;	
		policzyć 3 ruchy.	

A A.5 - Programowanie POZYCJONOWANIA POŚREDNIEGO rolety (wymiar "H")

NOTY I OSTRZEŻENIA

- Procedura ta zapisuje wymiar pośredni (nazwany wymiarem "H") w stosunku do wymiaru Górnego ("0") i Dolnego ("1") wyłączników krańcowych. Podczas użytkowania automatyki, po wysłaniu polecenia **pozycjonowania pośredniego**, system zatrzyma automatycznie roletę na zaprogramowanym wymiarze "H".
- Można zapisać do 30 wymiarów "H", umieszczonych w żądanych miejscach, pod warunkiem, że znajdują się one w przestrzeni ograniczonej wyłącznikami krańcowymi. Wymiary mogą zostać zaprogramowane **tylko jeśli wyłączniki krańcowe zostały już zaprogramowane**. Powtórzyć niniejszą procedurę dla każdego wymiaru, który chce się zapisać.
- Programowanie **pierwszego** wymiaru "H" musi być połączone z parą przycisków ▲+▼, obecnych **na nadajniku, użytym dla procedury**. Natomiast programowanie **kolejnych** wymiarów "H" przewiduje połączenie każdego wymiaru z żądanym przyciskiem, obecnym **na innym nadajniku niezapisanym**.
- Aby zmienić istniejący wymiar "H", należy ustawić roletę na żądanej wysokości i wykonać niniejszą procedurę; w **punkcie 06**, należy jednak **wcisnąć przycisk, z którym związany jest istniejący wymiar "H"** (ten, który się zmienia).

1	2	3	→ 4
Ustawić roletę na żądanym wymiarze "H".	Wcisnąć i zwolnić przycisk (1 raz);	policzyć 2 ruchy.	Trzymać wciśnięte jednocześnie dwa przyciski;
			zwolnić je po 5 sekundach ;
			policzyć 2 ruchy.

4	5	6	...
Wyregulować precyzyjnie wymiar "H" →	Trzymać wciśnięty przycisk;	zwolnić go po 5 sekundach ;	policzyć 3 ruchy.
Przy pomocy przycisków ustawić żądany wymiar. Alternatywnie , dla dokładniejszej regulacji wykonać procedurę B.1.			Wybrać żądaną opcję i wykonać ją: • opcja A – dla zapisania PIERWSZEGO wymiaru "H". • opcja B – dla zapisania KOLEJNEGO wymiaru "H".

6	koniec
Trzymać wciśnięte jednocześnie dwa przyciski;	policzyć 4 ruchy.

6	koniec
Na INNYM nadajniku NIE zapisanym: trzymać wciśnięty żądany przycisk;	policzyć 4 ruchy.

A A.6 - Zapisywanie KOLEJNEGO NADAJNIKA (drugiego, trzeciego, itp.)

NOTY I OSTRZEŻENIA





- Aby wykonać procedury A.6.1.A i A.6.2.A należy koniecznie mieć do dyspozycji **nowy nadajnik do zapisania** i **stary nadajnik, już zapisany**. Dwa nadajniki muszą mieć przyciski "PRG" i "ESC" (jak na przykład modele serii "ERA P" i "ERA W").
- Aby wykonać procedury A.6.1.B i A.6.2.B należy mieć do dyspozycji **nowy nadajnik do zapisania**, wybrany spośród modeli dostępnych w katalogu produktów "Nice Screen" i **stary nadajnik już zapisany**.

A.6.1 - Zapisywanie przycisków nadajnika w "Trybie I" (lub "Trybie standardowym")



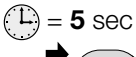

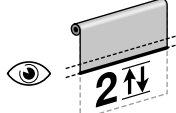
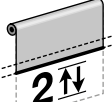
- Procedury A.6.1.A i A.6.1.B zapisują **wszystkie przyciski nowego nadajnika**, w "Trybie I", proponując tę samą konfigurację co w **starym nadajniku** (informacje dotyczące "Trybu I" zamieszczone są w paragrafie 4.4.1-A).

A.6.1.A - Procedura dla nadajników posiadających przyciski "PRG" i "ESC" (seria "ERA P" lub "ERA W")

1	→ 2				
Na STARYM nadajniku: trzymać wciśnięty przycisk;	odczekać ...	policzyć 2 ruchy;	odczekać jeszcze ...	policzyć 2 pozostałe ruchy;	zwolnić przycisk.

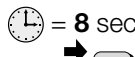
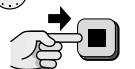
2			3			koniec
						
Na NOWYM nadajniku: trzymać wciśnięty przycisk;			zwolnić go po 5 sekundach ;		policzyć 2 ruchy.	
			Na STARYM nadajniku: wcisnąć i zwolnić przycisk (1 raz);			policzyć 3 ruchy (= nadajnik zapisany) . Jeśli wykonuje 6 ruchów (= pamięć zablokowana lub pełna, czyli nadajnik niezapisany).



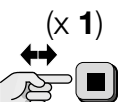









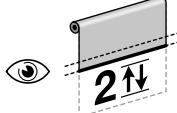

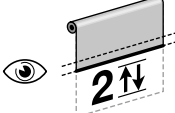
A.6.1.B - Procedura dla nadajników bez przycisków "PRG" i "ESC"

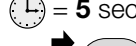
1		2		→ 3
				
Na NOWYM nadajniku: trzymać wciśnięty przycisk;		zwolnić go po 8 sekundach ;		Na STARYM nadajniku: wcisnąć i zwolnić przycisk (3 razy), pod warunkiem, że jest on zapisany.
				koniec
				
Na NOWYM nadajniku: wcisnąć i zwolnić przycisk (1 raz);		policzyć 3 ruchy (= nadajnik zapisany) . Jeśli wykonuje 6 ruchów (= pamięć zablokowana lub pełna, czyli nadajnik niezapisany).		

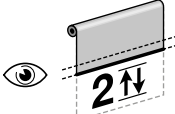
A.6.2 - Zapisywanie przycisków nadajnika w "Trybie II" (lub "Trybie osobistym")

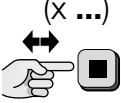

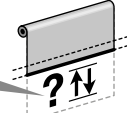

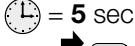
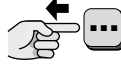
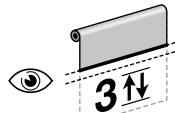
- Procedury A.6.2.A i A.6.2.B zapisują pojedynczy przycisk **nowego** nadajnika, w Trybie II; czyli łączą przycisk (wybrany przez instalatora) z jednym z czterech poleceń (wybranych przez instalatora) dostępnych w "liście poleceń" silnika (informacje dotyczące "Trybu II" zamieszczone są w paragrafie 4.4.1-B).
- Podczas wykonywania procedur A.6.2.A i A.6.2.B można zapisać pojedynczy przycisk. Aby zapisać kolejny przycisk, należy powtórzyć procedury od początku.

A.6.2.A - Procedura dla nadajników posiadających przyciski "PRG" i "ESC" (seria "ERA P" lub "ERA W")



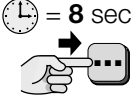

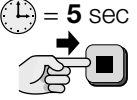
1					2			ciąg dalszy →	
									
Na STARYM nadajniku: Trzymać wciśnięty przycisk i odczekać ...		policzyć 2 ruchy;	odczekać jeszcze ...	policzyć 2 pozostałe ruchy;	zwolnić przycisk.		Na NOWYM nadajniku: trzymać wciśnięty przycisk;		
→ 2		3			ciąg dalszy →				
			Wybrać żadaną opcję i zaprogramować ją w następujący sposób: →				8 OPCJI: 1 wciśnięcie = Otwórz > Stop > Zamknij > Stop > ... 2 wciśnięcia = Otwórz 3 wciśnięcia = Zamknij 4 wciśnięcia = Stop 5 wciśnięć = Otwórz po 10 sek 7 wciśnięć = Otwórz po 20 sek 8 wciśnięć = Zamknij po 10 sek 9 wciśnięć = Zamknij po 20 sek		
zwolnić go po 5 sekundach ;		policzyć 2 ruchy.				Na STARYM nadajniku: Wcisnąć i zwolnić przycisk tyle samo razy , jak pokazano w wybranej opcji;			
→ 3			4			koniec			
									
po około 7 sekundach silnik wykona liczbę ruchów odpowiadającą liczbie wpisanych impulsów.			Na NOWYM nadajniku: wybrać przycisk, który chce się zapisać; trzymać wciśnięty;		zwolnić go po 5 sekundach ;		policzyć 3 ruchy (= nadajnik zapisany) . Jeśli wykonuje 6 ruchów (= pamięć zablokowana lub pełna, czyli nadajnik niezapisany).		

A.6.2 B - Procedura dla nadajników bez przycisków "PRG" i "ESC"

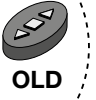
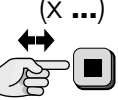
- Podczas wykonywania procedury, w jakimkolwiek momencie można anulować programowanie, trzymając wciśnięte jednocześnie przyciski ■ i ▼, przez 4 sekundy. W alternatywie, nie wciskać żadnego przycisku i odczekać (60 sekund), w ciągu których silnik wykona 6 ruchów.

1		2		3	
					
Na NOWYM nadajniku: trzymać wciśnięty przycisk, który chce się zapisać;		zwolnić go po 8 sekundach.		Na STARYM nadajniku: trzymać wciśnięty przycisk;	
				zwolnić go po 5 sekundach;	
				policzyć 4 ruchy.	

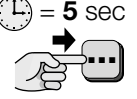
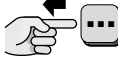



3		ciąg dalszy →	
Wybrać żadaną opcję i zaprogramować ją w następujący sposób: →			8 OPCJI: 1 wciśnięcie = Otwórz > Stop > Zamknij > Stop > ... 2 wciśnięcia = Otwórz 3 wciśnięcia = Zamknij 4 wciśnięcia = Stop 5 wciśnięć = Otwórz po 10 sek 7 wciśnięć = Otwórz po 20 sek 8 wciśnięć = Zamknij po 10 sek 9 wciśnięć = Zamknij po 20 sek
Na STARYM nadajniku: Wcisnąć i zwolnić przycisk kilka razy , zgodnie z numerem wskazanym w wybranej opcji;			

3		4		koniec	
					
po około 7 sekundach silnik wykona liczbę ruchów odpowiadającą liczbie wpisanych impulsów.		Na NOWYM nadajniku: trzymać wciśnięty ten sam przycisk, wciśnięty w kroku 1;		zwolnić go po 5 sekundach;	
				policzyć 3 ruchy (= nadajnik zapisany). Jeśli wykonuje 6 ruchów (= pamięć zablokowana lub pełna, czyli nadajnik niezapisany).	

A A.7 - Zapisywanie czujnika klimatycznego, połączonego radiowo z silnikiem

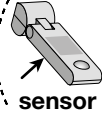
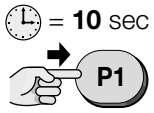
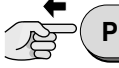
NOTY I OSTRZEŻENIA

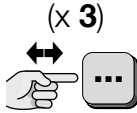
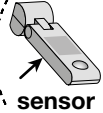
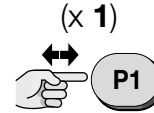
- Aby wykonać tę procedurę, należy mieć do dyspozycji czujnik klimatyczny do zapisania, wybrany spośród modeli dostępnych w katalogu produktów "Nice Screen" i stary nadajnik zapisany w Trybie I (zapoznać się z paragrafem 4.4.1-A).
- Podczas wykonywania procedury, w jakimkolwiek momencie można anulować programowanie, trzymając wciśnięte jednocześnie przyciski ■ i ▼, przez 4 sekundy. W alternatywie, nie wciskać żadnego przycisku i odczekać (60 sekund), w ciągu których silnik wykona 6 ruchów.







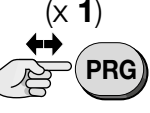

1		2		3		koniec	
							
Na CZUJNIKU klimatycznym: trzymać wciśnięty żółty przycisk "P1";		zwolnić go po 10 sekundach.		Na STARYM nadajniku: wcisnąć i zwolnić (3 razy) jakikolwiek przycisk.		Na czujniku klimatycznym : wcisnąć i zwolnić (1 raz) i żółty przycisk "P1";	
						policzyć 3 ruchy (= czujnik zapisany). Jeśli wykonuje 6 ruchów (= pamięć zablokowana lub pełna, czyli czujnik niezapisany).	

A A.8 - Kasowanie CAŁKOWITE lub CZĘŚCIOWE pamięci

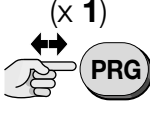
NOTY I OSTRZEŻENIA

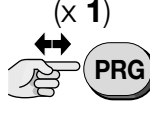
- Aby wykonać kolejne procedury kasowania, nadajnik musi być wczytany w trybie I.

A.8.1 - Procedura wykonywana z zapisanym nadajnikiem

1		2		3		→ 4	
							
Wcisnąć i zwolnić przycisk (1 raz);		policzyć 2 ruchy.		Wcisnąć i zwolnić przycisk (1 raz);		policzyć 2 ruchy.	
						policzyć 3 ruchy.	

4	5 ...
Wcisnąć i zwolnić przycisk (1 raz);	policzyć 4 ruchy.

Wybrać żądaną opcję i wykonać ją:

- **opcja A** – dla skasowania CAŁEJ pamięci silnika.
- **opcja B** – dla skasowania WSZYSTKICH nadajników zapisanych w silniku.
- **opcja C** – dla skasowania POJEDYNCZEGO nadajnika zapisanego w silniku.
- **opcja D** – dla skasowania WSZYSTKICH wymiarów zapisanych w silniku ("0", "1", "H", itp.). **Uwaga!** – Kasowanie to musi zostać wykonane tylko, jeśli chce się zaprogramować od nowa wymiary, używając jednak procedury innej od tej użytej poprzednio (np. użyto procedury programowania ręcznego odległości (A.3) i pragnie się użyć procedury półautomatycznej (A.4).

5	koniec
opcja – A	
Wcisnąć i zwolnić przycisk (1 raz);	policzyć 5 ruchy.

5	koniec	
opcja – B		
Trzymać wciśnięty przycisk;	zwolnić go po 5 sekundach ;	policzyć 5 ruchy.

5	6			koniec
opcja – C				
Trzymać wciśnięty przycisk;	zwolnić go po 5 sekundach ;	policzyć 3 ruchy.	Na nadajniku do skasowania: przytrzymać wciśnięty jakikolwiek przycisk lub przycisk wczytany w trybie 2 lub przycisk czujnika klimatycznego;	policzyć 5 ruchy.

5	koniec	
opcja – D		
Trzymać wciśnięte jednocześnie dwa przyciski;	zwolnić je po 5 sekundach ;	policzyć 5 ruchy.

A.8.2 - Procedura wykonywana z niezapisanym nadajnikiem

NOTY I OSTRZEŻENIA

- Aby wykonać poniższe procedury, należy użyć nadajnika z przyciskiem PRG.

A.8.2.A - Procedura wykonywana z niezapisanym nadajnikiem i z kablami dla neutralnego styku

1	2	3	4 ...
OFF		ON	Kontynuować procedurę, wykonując w całości procedurę A.8.1.
Odłączyć zasilanie elektryczne z silnika.	Połączyć między sobą przewody w kolorach Białym i Biało-czarnym .	Przywrócić zasilanie elektryczne silnika.	

A.8.2.B - Procedura wykonywana z niezapisanym nadajnikiem i z przyciskami dla regulacji wyłączników krańcowych (na głowicy silnika)

1	2 ...	
Na głowicy silnika: Trzymać wciśnięte jednocześnie dwa przyciski;	zwolnić je po 5 sekundach ;	czerwona lampka LED zaczyna migać (zgaśnie po zakończeniu procedury).
		od rozpoczęcia migania, ma się do dyspozycji 1 minuty aby zakończyć procedurę.
		Kontynuować procedurę, wykonując w całości procedurę A.8.1.

A A.9 - Przyznawanie zachowania funkcjonalnego panelowi przycisków wyposażonemu w 2 przyciski

NOTY I OSTRZEŻENIA

- Przed rozpoczęciem procedury należy wybrać zachowanie funkcjonalne, spośród tych wymienionych w **Tabeli A**: wybór musi brać pod uwagę funkcjonowanie mechaniczne przycisków i potrzeby użytkownika automatyki.

TABELA A – Typologie zachowania klawiatury z dwoma przyciskami (▲ i ▼)

Typ	Opis zachowania
<p>TYP A – funkcjonowanie standardowe Nice dla serii "ERA" (ustawienie fabryczne).</p> <p>Zanotuj – Dla tego funkcjonowania najlepiej jest użyć panelu przycisków <u>Z przyciskami blokowanymi</u>.</p>	<ul style="list-style-type: none"> • Aby rozpocząć manewr: w celu podniesienia rolety, wcisnąć przycisk ▲; w celu opuszczenia rolety, trzymać wciśnięty przycisk ▼. • Aby zatrzymać manewr w toku: wcisnąć <u>przycisk przeciwny</u>, do przycisku użytego do uruchomienia manewru w toku.
<p>TYP B – z poleceniem Zatrzymania i poleceniem natychmiastowego odwrócenia.</p> <p>Zanotuj – Dla tego funkcjonowania należy użyć panelu przycisków, który NIE posiada przycisków blokowanych.</p>	<ul style="list-style-type: none"> • Aby rozpocząć manewr: w celu podniesienia rolety, wcisnąć przycisk ▲; w celu opuszczenia rolety, trzymać wciśnięty przycisk ▼. • Aby zatrzymać manewr: wcisnąć <u>jednocześnie dwa przyciski</u>. • Aby odwrócić manewr w toku: wcisnąć <u>przycisk przeciwny</u>, do przycisku użytego do uruchomienia manewru w toku.
<p>TYP C – ze poleceniem natychmiastowego odwrócenia.</p> <p>Zanotuj – Dla tego funkcjonowania najlepiej jest użyć panelu przycisków <u>Z przyciskami blokowanymi</u>.</p>	<ul style="list-style-type: none"> • Aby rozpocząć manewr: w celu podniesienia rolety, wcisnąć przycisk ▲; w celu opuszczenia rolety, trzymać wciśnięty przycisk ▼. • Aby zatrzymać manewr: wcisnąć <u>ten sam przycisk</u>, użyty do uruchomienia manewru w toku. • Aby odwrócić manewr w toku: wcisnąć <u>przycisk przeciwny</u>, do przycisku użytego do uruchomienia manewru w toku.
<p>TYP D – dla poleceń dawanych tylko w "obecności człowieka".</p> <p>Zanotuj – Dla tego funkcjonowania najlepiej jest użyć panelu przycisków <u>Z przyciskami blokowanymi</u>.</p>	<p>Panel przycisków funkcjonuje wyłącznie w "obecności człowieka".</p> <ul style="list-style-type: none"> • aby rozpocząć manewr podnoszenia: trzymać wciśnięty przycisk ▲; aby zatrzymać manewr: zwolnić przycisk. • aby rozpocząć manewr opuszczania: trzymać wciśnięty przycisk ▼; aby zatrzymać manewr: zwolnić przycisk.
<p>TYP E – logika funkcjonowania identyczna z "TYPEM C" i sterowaniem z Pozycjonowaniem pośrednim.</p> <p>Zanotuj – Dla tego funkcjonowania należy użyć panelu przycisków, który NIE posiada przycisków blokowanych.</p>	<ul style="list-style-type: none"> • Aby rozpocząć manewr: w celu podniesienia rolety, wcisnąć przycisk ▲; w celu opuszczenia rolety, trzymać wciśnięty przycisk ▼. • Aby zatrzymać manewr: wcisnąć <u>ten sam przycisk</u>, użyty do uruchomienia manewru w toku. • Aby odwrócić manewr w toku: wcisnąć <u>przycisk przeciwny</u>, do przycisku użytego do uruchomienia manewru w toku. • Aby wykonać pozycjonowanie pośrednie (*): wcisnąć <u>jednocześnie dwa przyciski</u>. <p>(*) – Jeśli nie zostało zaprogramowane żadne pozycjonowanie pośrednie, roleta zostaje ustawiona dokładnie w połowie trasy.</p>
<p>TYP F – z poleceniem Zatrzymania w jakiegokolwiek sytuacji.</p> <p>Zanotuj – Dla tego funkcjonowania najlepiej jest użyć panelu przycisków <u>Z przyciskami blokowanymi</u>.</p>	<ul style="list-style-type: none"> • Aby rozpocząć manewr: w celu podniesienia rolety, wcisnąć przycisk ▲; w celu opuszczenia rolety, trzymać wciśnięty przycisk ▼. • Aby zatrzymać manewr: wcisnąć <u>jakikolwiek przycisk</u>, by zatrzymać manewr w toku.

1		2		3		
Wcisnąć i zwolnić przycisk (1 raz);	policzyć 2 ruchy.	Wcisnąć i zwolnić przycisk (1 raz);	policzyć 2 ruchy.	Trzymać wciśnięty przycisk;	zwolnić go po 5 sekundach;	policzyć 3 ruchy.

4	ciąg dalszy →	
Wybrać żadaną opcję i zaprogramować ją w następujący sposób: →	<p>(X ...)</p> <p>5 OPCJI: 1 wciśnięcie = przyznaje TYP A. 2 wciśnięcia = przyznają TYP B. 3 wciśnięcia = przyznają TYP C. 4 wciśnięcia = przyznają TYP D. 5 wciśnięć = przyznaje TYP E.</p>	<p>(X ...)</p> <p>1 OPCJA: 1 wciśnięcie = przyznaje TYP E.</p>
Wcisnąć i zwolnić przycisk (▲ lub ▼, na podstawie żądanej opcji) ta sama liczba wskazana w wybranej opcji;		

→ 4		5			koniec
po około 7 sekundach silnik wykona liczbę ruchów odpowiadającą liczbie wpisanych impulsów.		Trzymać wciśnięty przycisk;	zwolnić go po 5 sekundach;	policzyć 3 ruchy.	

A A.10 - Regulacja czułości silnika przy przeszkodzie

NOTY I OSTRZEŻENIA

- Procedura ta pozwala na aktywację, regulację i dezaktywację systemu bezpieczeństwa, który: **a) wykrywa obecność przeszkody** na całej trasie rolety; **b) zmniejsza trakcję silnika na materiale** kiedy roleta zatrzymuje się przy Górnym wyłączniku krańcowym "0" (tylko jeśli wyłącznik krańcowy "0" posiada obudowę lub inny zacisk mechaniczny).
- Procedura reguluje **limit siły holowania**, którą silnik może wykonywać na roletcie, przy próbie uwolnienia jej, w momencie nagłego hamowania w następstwie wykrycia przeszkody lub tarcia. W tym samym czasie, **jeśli Górny wyłącznik krańcowy "0" posiada obudowę lub zacisk mechaniczny**, system wykorzystuje tę samą wartość, ustawioną w niniejszej procedurze, aby złagodzić uderzenie rolety o obudowę i by zmniejszyć trakcję silnika na materiale kiedy roleta zatrzymuje się przy Górnym wyłączniku krańcowym "0".
- Dostępne są następujące opcje:
 - czułość MINIMALNA** – ustawienie to jest aktywne tylko podczas podnoszenia rolety. Silnik stosuje dużą siłę i często jest w stanie zwolnić roletę, również kiedy następuje zmiana obciążenia, spowodowana minimalnym tarciem lub napotkaną przeszkodą o małym ciężarze.
 - czułość ULTRA(*)** – ustawienie to jest aktywne podczas podnoszenia i opuszczania markizy.
 - czułość ULTRA(*) z krótkim odwróceniem ruchu** – ustawienie to jest aktywne podczas podnoszenia i opuszczania markizy. W szczególności, jeśli podczas opuszczania zostanie odczytana przeszkoda, silnik zmieni na chwilę kierunek ruchu, aby ją uwolnić.
 - czułość ULTRA(*) z całkowitym odwróceniem ruchu** – ustawienie to jest aktywne podczas podnoszenia i opuszczania markizy. W szczególności, jeśli podczas podnoszenia zostanie odczytana przeszkoda, silnik zmieni manewr i zatrzyma markizę na Niskim ograniczniku krańcowym „1”.
 - czułość ZDEAKTYWOWANA** – ustawienie to dezaktywuje system zabezpieczający (ustawienie fabryczne).

1		2		3		4	
Wcisnąć i zwolnić przycisk (1 raz);	policzyć 2 ruchy.	Wcisnąć i zwolnić przycisk (1 raz);	policzyć 2 ruchy.	Trzymać wciśnięte jednocześnie dwa przyciski;	zwolnić je po 5 sekundach;	policzyć 2 ruchy.	

4	ciąg dalszy →
Wybrać żądaną opcję i zaprogramować ją w następujący sposób: →	5 OPCJI: 1 wciśnięcie = ustawia czułość MINIMALNĄ 2 wciśnięcia = ustawiają czułość ULTRA 3 wciśnięcia = ustawiają czułość ULTRA z krótkim odwróceniem ruchu 4 wciśnięcia = ustawiają czułość ULTRA z odwróceniem ruchu 5 wciśnięć = ustawia czułość ZDEAKTYWOWANĄ
	Wcisnąć i zwolnić przycisk tylko samo raz , jak pokazano w wybranej opcji.

→ 4	5	koniec
po około 7 sekundach silnik wykona liczbę ruchów odpowiadającą liczbie wpisanych impulsów.	Trzymać wciśnięty przycisk;	policzyć 3 ruchy.

(*) – **WAŻNE** – Po zaprogramowaniu opcji lub po przywróceniu zasilania elektrycznego (na przykład po awarii zasilania elektrycznego), w celu aktywacji funkcji **należy natychmiastowo wykonać 2 pełne cykle manewrów** (podnoszenie i opuszczanie = 1 cykl). Podczas tych manewrów silnik wykona mapowanie chwilowego obciążenia obecnego w każdym punkcie ruchu markizy i automatycznie ustawi maksymalną czułość możliwą do osiągnięcia przy charakterystyce zainstalowanej markizy.

A A.11 - Przyznanie polecenia ("Otwórz" lub "Krokowy") na panelu przycisków z pojedynczym przyciskiem

1		2		3		→ 4	
Wcisnąć i zwolnić przycisk (1 raz);	policzyć 2 ruchy.	Wcisnąć i zwolnić przycisk (1 raz);	policzyć 2 ruchy.	Wcisnąć i zwolnić przycisk (1 raz);	policzyć 3 ruchy.		
4		5		...			
				Wybrać żądaną opcję i wykonać ją: • opcja A = ustawia polecenie "OTWÓRZ". • opcja B = ustawia polecenie "KROKOWY".			
Trzymać wciśnięty przycisk;	zwolnić go po 5 sekundach;	policzyć 2 ruchy.					

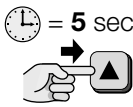
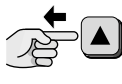
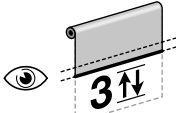
opcja – A	5	koniec	
			
	Trzymać wciśnięty przycisk;	zwolnić go po 5 sekundach ;	policzyć 3 ruchy.

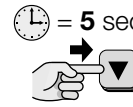
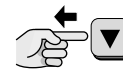
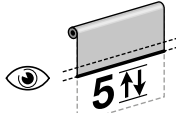
opcja – B	5	koniec	
			
	Trzymać wciśnięty przycisk;	zwolnić go po 5 sekundach ;	policzyć 5 ruchy.

OGÓLNE OSTRZEŻENIA DOTYCZĄCE PROCEDUR “A.12”, “A.13”, “A.14”

Funkcje “Prędkość ruchu rolety (procedura A.12)”, “Przyspieszenie/zwolnienie prędkości rolety (procedura A.13)” i “Całkowity czas trwania manewru (procedura A.14)” pozwalają na indywidualne ustawienie ruchu rolety, na każdym jego etapie, wykonując wyrównania i inne efekty, zwłaszcza w obecności innych rolet, znajdujących się w pobliżu, o różnych wymiarach, z wałkami o różnych średnicach lub w celu wyciszenia ruchu rolety.

- Funkcje “Całkowity czas trwania manewru (procedura A.14)” i “Prędkość ruchu rolety (procedura A.12)” są od siebie zależne: **ostatnia ustawiona funkcja określa rzeczywistą prędkość ruchu rolety.**
- Po ustawieniu żądanego czasu **manewru** (procedura A.14), system dostosowuje automatycznie **prędkość ruchu** (biorąc pod uwagę również ustawioną wartość **przyspieszania/zwalniania**), tak by manewr mieścił się dokładnie w ustawionym czasie.
Jeśli następnie zmieni się **przyspieszenie/zwalnianie** prędkości (procedura A.13) lub **wyłączniki krańcowe** (procedura A.3 / A.4), **czas manewru** pozostaje niezmieniony, a system dostosowuje odpowiednio **prędkość ruchu** rolety.
- Podczas ustawiania **żądanego czasu manewru** (procedura A.14), jeśli **wynikająca prędkość ruchu** wychodzi poza dopuszczalną minimalną i maksymalną wartość (podaną w rozdziale “Charakterystyki techniczne”), silnik sygnalizuje błąd przy pomocy 6 ruchów, po zakończeniu procedur (A.3 / A.4 / A.13) i przywraca automatycznie **prędkość ruchu** o wartości nominalnej.
- Po ustawieniu **prędkości ruchu**, **wykorzystując do tego celu procedurę A.14**, ewentualna modyfikacja **wyłączników krańcowych** (procedura A.3 / A.4) lub **przyspieszania/zwalniania** prędkości (procedura A.13) prędkość ruchu może **okazać się** poza dopuszczalną minimalną i maksymalną wartością (podaną w rozdziale “Charakterystyki techniczne”). W takich przypadkach silnik sygnalizuje błąd przy pomocy 6 ruchów, po zakończeniu procedur (A.3 / A.4 / A.13) i przywraca automatycznie **prędkość ruchu** o wartości nominalnej.

A A.12 - Regulacja Prędkości ruchu rolety



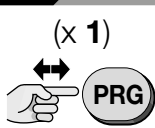
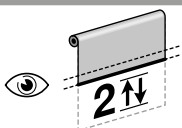
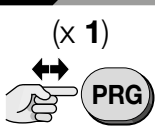
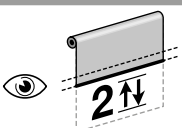
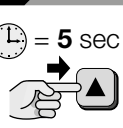
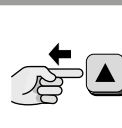
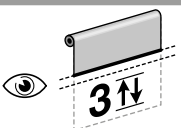

NOTY I OSTRZEŻENIA

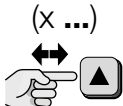
- Aby poznać wartość trzech dostępnych opcji (prędkość minimalna, prędkość nominalna, prędkość maksymalna), należy zapoznać się z rozdziałem “Charakterystyki techniczne”.
- Aby ocenić czy wybrana opcja dla prędkości ruchu rolety jest kompatybilna z charakterystykami waszej rolety (ciężar, wymiary wałka, niezbędny moment obrotowy), należy zapoznać się z rozdziałem “Charakterystyki techniczne”.
- Opcja określona jako “prędkość nominalna” jest tą ustawioną fabrycznie.

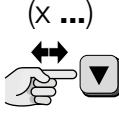
1	2	3	→ 4
			
Wcisnąć i zwolnić przycisk (1 raz);	policzyć 2 ruchy.	Wcisnąć i zwolnić przycisk (1 raz);	policzyć 2 ruchy.
			
Trzymać wciśnięty przycisk;	zwolnić go po 5 sekundach ;	policzyć 3 ruchy.	

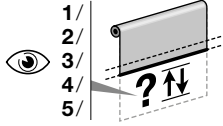
4	ciąg dalszy →	
Wybrać żądaną opcję i zaprogramować ją w następujący sposób: →		3 OPCJE: 1 wciśnięcie = ustawią prędkość MINIMALNĄ . 2 wciśnięcia = ustawią prędkość NOMINALNĄ . 3 wciśnięcia = ustawią prędkość MAKSYMALNĄ .
	Wcisnąć i zwolnić przycisk tylko samo raz , jak pokazano w wybranej opcji;	

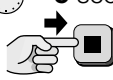

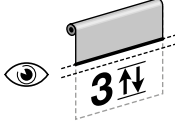

4	ciąg dalszy →
<p>Wybrać żądaną opcję i zaprogramować ją w następujący sposób: →</p>	<p>(X ...)</p>  <p>5 OPCJI: 1 wciśnięcie = ustawia 7 sekund 2 wciśnięcia = ustawiają 15 sekund 3 wciśnięcia = ustawiają 20 sekund 4 wciśnięcia = ustawiają 30 sekund 5 wciśnień = dezaktywuje i ustawia prędkość nominalną</p>
<p>Wcisnąć i zwolnić przycisk tylko samo raz, jak pokazano w wybranej opcji;</p>	

→ 4	5	koniec		
 <p>7 sek.</p>		 <p>= 5 sec</p> 		
<p>po około 7 sekundach silnik wykona liczbę ruchów odpowiadającą liczbie wpisanych impulsów.</p>	<p>Trzymać wciśnięty przycisk;</p>	<p>zwolnić go po 5 sekundach;</p>	<p>policzyć 3 ruchy.</p>	

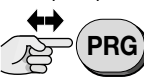
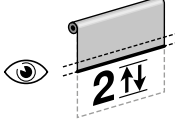
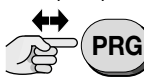
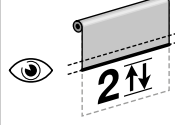

A A.15 - Regulacja progu interwencji czujnika klimatycznego "słońca" (tylko dla czujników, które nie posiadają trymera regulacyjnego)

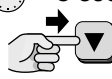
NOTY I OSTRZEŻENIA

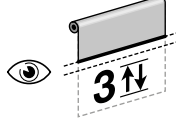
- Jeśli czujnik wyposażony jest w trymer dla regulacji progu interwencji, należy zignorować tę procedurę i odnieść się do instrukcji czujnika, by wyregulować prób bezpośrednio przy pomocy trymera.
- Produkt wychodzi z fabryki z progiem interwencji ustawionym na 15 Klux.

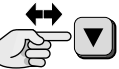
1	2	3	→ 4
<p>(X 1)</p> 		<p>(X 1)</p> 	
<p>Wcisnąć i zwolnić przycisk (1 raz);</p>	<p>policzyć 2 ruchy.</p>	<p>Wcisnąć i zwolnić przycisk (1 raz);</p>	 <p>= 5 sec</p> 
	<p>policzyć 2 ruchy.</p>	<p>Trzymać wciśnięty przycisk;</p>	
		<p>zwolnić go po 5 sekundach;</p>	
		<p>policzyć 3 ruchy.</p>	

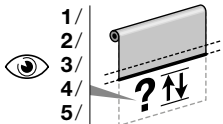
4	ciąg dalszy →
<p>Wybrać żądaną opcję i zaprogramować ją w następujący sposób: →</p>	<p>(X ...)</p>  <p>5 OPCJI 1 wciśnięcie = ustawia próg na 5 Klux 2 wciśnięcia = ustawiają próg na 10 Klux 3 wciśnięcia = ustawiają próg na 15 Klux 4 wciśnięcia = ustawiają próg na 30 Klux 5 wciśnień = ustawia próg na 45 Klux</p>
<p>Wcisnąć i zwolnić przycisk tylko samo raz, jak pokazano w wybranej opcji;</p>	

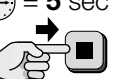
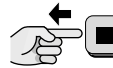
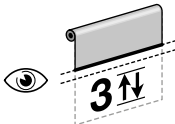
→ 4	5	koniec		
 <p>7 sek.</p>		 <p>= 5 sec</p> 		
<p>po około 7 sekundach silnik wykona liczbę ruchów odpowiadającą liczbie wpisanych impulsów.</p>	<p>Trzymać wciśnięty przycisk;</p>	<p>zwolnić go po 5 sekundach;</p>	<p>policzyć 3 ruchy.</p>	

A A.16 - Blokada i odblokowanie pamięci silnika

NOTY I OSTRZEŻENIA

- Aktywacja blokady pamięci pozwala na zapobiegnięcie przypadkowemu zapisaniu nieprzewidzianych i nieautoryzowanych nadajników.

1		2		3 → 4	
Wcisnąć i zwolnić przycisk (1 raz);	policzyć 2 ruchy.	Wcisnąć i zwolnić przycisk (1 raz);	policzyć 2 ruchy.	Wcisnąć i zwolnić przycisk (1 raz);	policzyć 3 ruchy.

4		5 ...	
			Wybrać żądaną opcję i wykonać ją: • opcja A – dla ZABLOKOWANIA pamięci silnika. • opcja B – dla ODBLOKOWANIA pamięci silnika.
Trzymać wciśnięte jednocześnie dwa przyciski;	zwolnić je po 5 sekundach;	policzyć 4 ruchy.	

opcja – A	5		koniec
	Trzymać wciśnięty przycisk;	zwolnić go po 5 sekundach;	policzyć 3 ruchy.

opcja – B	5		koniec
	Trzymać wciśnięty przycisk;	zwolnić go po 5 sekundach;	policzyć 5 ruchy.

— PROCEDURY GRUPY "B" —

Procedury wykonywane przy użyciu przycisków obecnych na głowicy silnika

B B.1 - Dokładna regulacja wymiarów wyłącznika krańcowego GÓRNEGO ("0") i DOLNEGO ("1")

NOTY I OSTRZEŻENIA

- Regulacja może być wykonana w jakimkolwiek momencie, pod warunkiem, że wyłączniki krańcowe zostały już zaprogramowane.
- Poniższa procedura opisuje regulację Górnego wyłącznika krańcowego "0". Aby wyregulować Dolny wyłącznik krańcowy "1": (w punkcie 1) wykonać manewr OPUSZCZANIA (zamiast Podnoszenia); (w punkcie 2) wyregulować wymiar wyłącznika krańcowego "1" (zamiast wymiaru wyłącznika krańcowego "0"); (w punkcie 3) jak pokazano na poniższym rysunku.

1		2 → 3	
Sterowanie manewrem PODNOSZENIA →		Wyregulować wymiar wyłącznika krańcowego "0" →	
Wcisnąć i zwolnić przycisk;	Odczekać na zakończenie manewru przy wyłączniku krańcowym "0".		Przy pomocy przycisków ustawić żądany wymiar. Zanotuj – Każde kliknięcie silnika odpowiada obrotowi o około 2°.

3		koniec
Trzymać wciśnięty jeden z dwóch przycisków;	zwolnić go po 5 sekundach;	policzyć 3 ruchy.

— PROCEDURY GRUPY "C" —

realizowane wyłącznie ze specjalnym programatorem (na przykład TTP)

C NOTY I OSTRZEŻENIA

- Aby wykonać procedury wchodzące w skład tej grupy, należy mieć do dyspozycji kompatybilny programator (należy zapoznać się z katalogiem produktów "Nice Screen", dostępnym również na stronie internetowej www.niceforyou.com).
- Aby poznać procedury programowania i regulacji, wykonywane z wybranym programatorem, należy zapoznać się z instrukcją obsługi i interfejsem graficznym tych produktów.

— PROCEDURY GRUPY "D" —

wykonywane przy pomocy panelu przycisków, przyciskami podnoszenia i opuszczania





OGÓLNE OSTRZEŻENIA DOTYCZĄCE PROCEDUR GRUPY "D"

- Procedury Grupy D muszą być wykonane na panelu przycisków który NIE może posiadać przycisków blokowanych mechanicznie i stabilnych.
- Aby wykonać te procedury, silnik powinien być "nieużywany", czyli NIEzaprogramowany. W żadnym razie silnik NIE może mieć żadnego zapisanego wyłącznika krańcowego i nadajnika.
- Jeśli wymiary wyłącznika krańcowego zostały już zaprogramowane przy pomocy procedury D.1 i następnie chce się je zmienić, należy obowiązkowo wykonać NAJPIERW skasowanie starych wymiarów, przy użyciu procedury D.2.
- Po zaprogramowaniu silnika przy pomocy procedur Grupy D, sterowniczy panel przycisków będzie funkcjonował wyłącznie przy "obecności człowieka", czyli z ustawieniem "D", opisanym w procedurze A.9. Ponadto nie będzie już możliwe zapisanie nadajnika (będzie to możliwe tylko po skasowaniu pamięci silnika przy pomocy procedury D.2).
- Aby uzyskać maksymalną pewność, że użytkownik automatyki nie może skasować przypadkowo wymiarów wyłączników krańcowych, po zakończeniu programowania, zaleca się zainstalować panel przycisków z blokowanymi przyciskami.

D D.1 - Programowanie RĘCZNE wyłącznika krańcowego GÓRNEGO ("0") i DOLNEGO ("1")

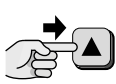
NOTY I OSTRZEŻENIA

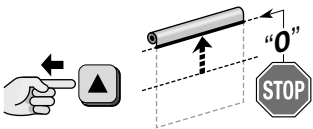
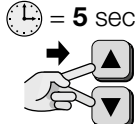
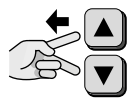
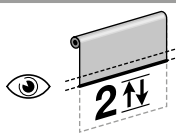
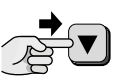
- Procedura ta musi zostać wykonana przy pomocy panelu przycisków na ścianie i może być użyta w zastępstwie procedur A.3.1 i A.3.2 lub w przypadkach, w których chce się użyć nadajnika radiowego (lub podobnego akcesorium) dla zaprogramowania wyłączników krańcowych.

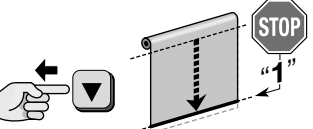
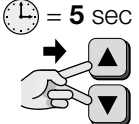
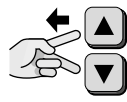
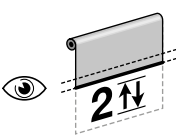
1		2		→ 3	
Sterowanie manewrem PODNOSZENIA → 	 ...?...				
Trzymać wciśnięty przycisk ...	odczekać zwolnić przycisk, jak tylko roleta dojdzie do żądanego wymiaru "0" (GÓRNY wyłącznik krańcowy).	Trzymać wciśnięte jednocześnie dwa przyciski;	zwolnić je po 5 sekundach ;	policzyć 2 ruchy.
3		4		koniec	
Sterowanie manewrem OPUSZCZANIA → 	 ...?...				
Trzymać wciśnięty przycisk ...	odczekać ...	zwolnić przycisk, jak tylko roleta dojdzie do żądanego wymiaru "1" (DOLNY wyłącznik krańcowy).	Trzymać wciśnięte jednocześnie dwa przyciski;	zwolnić je po 5 sekundach ;	policzyć 2 ruchy.



• Połączenie ruchu Podnoszenia i Opuszczania z odpowiednimi przyciskami sterowniczymi (▲ e ▼)

Po zakończeniu tego programowania, roleta może być sterowana przy użyciu przycisków. Należy wykonać kilka manewrów, by sprawdzić czy ruchy Podnoszenia i Opuszczania są połączone prawidłowo z odpowiednimi przyciskami ▲ (podnoszenie) i ▼ (opuszczanie). Jeśli połączenie nie jest prawidłowe, należy odwrócić połączenie przewodów **Biało-pomarańczowego** i **Białego**, w tyle panelu przycisków.

D D.2 - Kasowanie CAŁKOWITE pamięci

NOTY I OSTRZEŻENIA

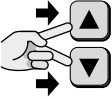
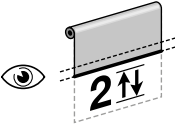
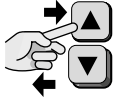
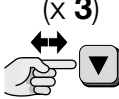
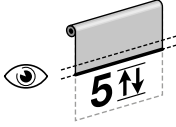
- **Uwaga!** – Procedura kasuje **WSZYSTKIE** dane obecne w pamięci silnika, łącznie z wymiarami wyłączników krańcowych "0" i "1".

1			2		3 koniec
					
Trzymać wciśnięte jednocześnie dwa przyciski;	policzyć 2 ruchy;	zwolnić natychmiast tylko przycisk ▼; przycisk ▲ musi pozostać wciśnięty.	W ciągu 5 sekund – Wcisnąć i zwolnić przycisk (3 razy);	policzyć 5 ruchy.	zwolnić również przycisk ▲.

— PROCEDURY GRUPY "E" —

wykonane wyłącznie przy użyciu smartfona wyposażonego w technologię NFC (Near Field Communication)

E NOTY I OSTRZEŻENIA

Programowanie przy użyciu technologii "NFC" ni jest jeszcze dostępne w niniejszym silniku. Dla uzyskania dalszych informacji, prosimy o kontakt z Biurem Obsługi Klienta firmy Nice.

Używając smartfona wyposażonego w technologię NFC i aplikację oprogramowania, opracowanego przez Nice (do zainstalowania w smartfonie), można skonfigurować silniki przed ich instalacją, bez konieczności ich zasilania. Ponadto będzie można wykonać diagnostykę sprzętu i oprogramowania silnika, również, gdyby okazał się on uszkodzony.

5 OSTRZEŻENIA DOTYCZĄCE CODZIENNEGO UŻYTKOWANIA AUTOMATYKI

5.1 - Sterowanie otwarciem, zamknięciem lub zatrzymaniem rolety

W celu sterowania roletą, należy wcisnąć przycisk połączony z żądanym manewrem: ▲ = otwarcie; ▼ = zamknięcie; ■ = zatrzymanie manewru. W szczególności, jeśli używa się panelu przycisków, należy odnieść się do programowania instalatora, wykonanego przy pomocy procedury A.9 i A.11.

5.2 - Sterowanie pozycjonowaniem pośrednim rolety (wymiar "H")

Jeśli zostało zaprogramowane pierwsze pośrednie programowanie rolety, aby nią sterować, należy wcisnąć jednocześnie przyciski ▲ i ▼, aby sterować ewentualnymi innymi pozycjonowaniami pośrednimi, należy podnieść się do programowania instalatora, wykonanego przy pomocy procedury A.5. W szczególności, jeśli używa się panelu przycisków, pierwsze pozycjonowanie pośrednie może być sterowane tylko, jeśli instalator ustawił typ "E", przy pomocy procedury A.9.

5.3 - Sterowanie roletą z nadajnikiem wyposażonym w kilka grup

Jeśli wybrany nadajnik steruje kilкома grupami silników screen, przed wysłaniem polecenia konieczny jest wybór "grupy" do której należy silnik, którym chce się sterować. W celu uzyskania dalszych informacji, należy zapoznać się z instrukcją producenta.

5.4 - Możliwość dla użytkownika zmiany prędkości ruchu rolety, przy użyciu nadajnika wyposażonego w powierzchnię "slider"

Sterowanie prędkością przez użytkownika jest szczególnie użyteczne, gdy chce się na przykład uzyskać większe wyciszenie automatyki (zmniejszona prędkość) lub, kiedy chce się szybko wykonać manewr (zwiększona prędkość).

Jeśli steruje się automatyką z nadajnika Nice, wyposażonego w powierzchnię "slider" (np. P1V, itp.) można zmienić prędkość ruchu rolety w następujący sposób: strefa w centrum slidera przywoła prędkość ustawioną przez instalatora (100%) przy użyciu procedury A.12 lub A.14; strefa w górze slidera przywoła 150% prędkości zaprogramowanej przez instalatora; wreszcie strefa w dolnej części slidera przywoła 33% prędkości zaprogramowanej przez instalatora (w każdym przypadku prędkość będzie zawarta między minimalną i maksymalną dopuszczalną prędkością silnika).

5.5 - Aktywacja i dezaktywacja poleceń automatycznych, wysłanych do silnika bezpośrednio z czujników klimatycznych (Tabela B)

Jeśli w automacie obecne są czujniki klimatyczne, a używany nadajnik posiada przyciski ☀ i ☁, użytkownik może wybrać czy **aktywować** (przy pomocy przycisku ☀) lub **dezaktywować** (przy pomocy przycisku ☁) odbiór poleceń automatycznych, przesyłanych przez czujniki klimatyczne do silnika. Podsumowując,

- jeśli **aktywowany jest odbiór** (przy pomocy przycisku ☀), silnik funkcjonuje w trybie **automatycznym**;
- jeśli **dezaktywowany jest odbiór** (przy pomocy przycisku ☁), silnik funkcjonuje w trybie **ręcznym**;

W okresie, w którym odbiór jest **aktywowany**, użytkownik może wysłać polecenia ręczne, w jakimkolwiek momencie: nakładają się one na **automatyczne** funkcjonowanie automatyki. W okresie, w którym odbiór jest **dezaktywowany**, automatyka funkcjonuje wyłącznie przy pomocy poleceń ręcznych, wysłanych przez użytkownika.

— DEFINICJE —

- **Intensywność światła słonecznego "Ponad progim"** = warunek, w którym intensywność zjawiska atmosferycznego ma wartości przekraczające wartość ustaloną jako próg.
- **Intensywność światła słonecznego "Poniżej progim"** = warunek, w którym intensywność zjawiska atmosferycznego ma wartości od zera do połowy wartości ustalonej jako próg.

TABELA B	z warunkami klimatycznymi ...		
	ponad progim	poniżej progim	
Z silnikiem w trybie "AUTOMATYCZNYM" (aktywowanym poprzednio przyciskiem ☀) jeśli użytkownik wysłał polecenie "Słońce-On" (przy użyciu przycisku ☀):	<ul style="list-style-type: none"> • roleta wykonuje 2 ruchy i pozostaje we wstępnie ustalonej pozycji stanu ponad progim. • system uruchamia regulator czasowy. 	<ul style="list-style-type: none"> • roleta wykonuje 2 ruchy i pozostaje we wstępnie ustalonej pozycji stanu poniżej progim. • system uruchamia regulator czasowy.
	... jeśli użytkownik wysłał polecenie "Słońce-Off" (przy użyciu przycisku ☁):	<ul style="list-style-type: none"> • roleta wykonuje 2 ruchy. 	<ul style="list-style-type: none"> • roleta wykonuje 2 ruchy.
Z silnikiem w trybie "RĘCZNYM" (aktywowanym poprzednio przyciskiem ☀) jeśli użytkownik wysłał polecenie "Słońce-On" (przy użyciu przycisku ☀):	<ul style="list-style-type: none"> • roleta zostaje ustawiona i pozostaje we wstępnie ustalonej pozycji stanu ponad progim. • system uruchamia regulator czasowy. 	<ul style="list-style-type: none"> • roleta zostaje ustawiona i pozostaje we wstępnie ustalonej pozycji stanu poniżej progim. • system uruchamia regulator czasowy.
	... jeśli użytkownik wysłał polecenie "Słońce-Off" (przy użyciu przycisku ☁):	<ul style="list-style-type: none"> • roleta wykonuje 2 ruchy. 	<ul style="list-style-type: none"> • roleta wykonuje 2 ruchy.

5.5.1 - Zachowanie silnika w obecności czujnika "Słońca"

- Kiedy intensywność światła słonecznego przekracza próg, po 2 minutach od rozpoczęcia takiego warunku silnik wykonuje w trybie automatycznym, manewr opuszczania rolety.
- Kiedy intensywność światła słonecznego znajduje się poniżej progim, po 15 minutach od rozpoczęcia takiego warunku silnik wykonuje w trybie automatycznym, manewr podnoszenia rolety.

Zanotuj – Chwilowe spadki intensywności światła słonecznego, o długości poniżej 15 minut, nie są wykrywane. Polecenia ręczne użytkownika są zawsze aktywne i sumują się z poleceniami tworzonymi automatycznie, przez system.

5.6 - Funkcja "Wykrywania przeszkody"

Funkcja ta jest systemem bezpieczeństwa, który interweniuje automatycznie, gdy ruch rolety, podczas podnoszenia lub opuszczania, zostaje nagle zahamowany z powodu przeszkody (przedmiotu, osoby). W takich przypadkach silnik blokuje natychmiast manewr i wykonuje (jeśli ustawione) krótkie odwrócenie ruchu (zobacz procedura A.10).

5.7 - Możliwość optymalizacji wyłączników krańcowych

W wielu przypadkach może zdarzyć się, że w kolejnych dniach po instalacji, wymiary wyłączników krańcowych przesuną się o kilka milimetrów lub o centymetr. Przyczyną tego może być dostosowywanie się materiałów, z których wykonana jest roleta lub struktura; powoduje to często wiotczenie materiału rolety lub nieestetyczny brak wyrównania z pobliskimi roletami. W takich przypadkach można wykonać, w prosty sposób, optymalizację jednego lub obu wyłączników krańcowych, wykorzystując do tego celu procedurę B.1.

5.8 - Funkcja "Auto-aktualizacji wyłączników krańcowych"

Uwaga! – Funkcja dostępna jest tylko jeśli wyłączniki krańcowe zostały zaprogramowane przy pomocy procedury Półautomatycznej (paragraf A.4). Funkcja nie może zostać dezaktywowana.

Podczas codziennego użytkowania automatyki, funkcja aktywuje się automatycznie podczas manewru podnoszenia, przy uderzeniu rolety o obudowę lub inną blokadę mechaniczną (Górny wyłącznik krańcowy "0"). Przy każdym uderzeniu funkcja mierzy pozycję Górnego wyłącznika krańcowego i zapisuje nową wartość, zastępując tę poprzednią. Wraz z upływem czasu, funkcja ta pozwala na kompensację wydłużania się lub skracania rolety, spowodowanych zużyciem lub działaniem skoków temperatury, pozwalając roletce na zakończenie manewru podnoszenia, przy Górnym wyłączniku krańcowym, zawsze z dużą precyzją.

5.9 - Maksymalny ciągły cykl pracy (funkcja "za-bezpieczenie termiczne")

Niniejszy silnik został zaprojektowany do użytku domowego i w związku z tym, do użytku nieciągłego. W przypadku przedłużonego użytkowania, poza ustalonymi limitami (należy przeczytać rozdział "Parametry techniczne"), aby chronić silnik przed

przegrzaniem, system blokuje automatycznie kolejne manewry, do momentu, gdy temperatura powróci do ustalonego zakresu.

5.10 - Funkcja diagnostyki i alarmu

Na głowicy silnika obecna jest lampka LED, która sygnalizuje **stany alarmu (światło czerwone)** i **stany instalacji (światło zielone)**. W przypadku, gdy do zasygnalizowania jest zarówno stan alarmu, jak i stan instalacji, system daje zawsze priorytet stanowi alarmu. Aby zrozumieć znaczenie sygnalizacji świetlnych, należy zapoznać się z **Tabełą C**.

TABELA C – Sygnalizacje lampek LED (na głowicy silnika)	
ZIELONA LAMPKA LED	Znaczenie
0 mignięć	= przynajmniej 1 nadajnik zapisany i 2 wyłączniki krańcowe zaprogramowane.
1 mignięcia	= przynajmniej 1 nadajnik zapisany i 1 wyłącznik krańcowy zaprogramowany.
2 mignięcia	= przynajmniej 1 nadajnik zapisany i 1 żaden wyłącznik krańcowy zaprogramowany.
3 mignięcia	= brak zapisanego nadajnika (stan wyłączników krańcowych nie jest sygnalizowany lampką LED).
CZERWONA LAMPKA LED	
Znaczenie	Znaczenie
0 mignięć	= brak błędu.
zapalona stałym światłem	= poważny błąd - 1 (uszkodzony silnik: należy zwrócić się do Serwisu Technicznego).
1 mignięcie	= aktywne zabezpieczenie termiczne.
2 mignięcia	= ostatni manewr został przerwany automatycznie, z powodu interwencji funkcji "Wykrywanie przeszkody".
3 mignięcia	= zbyt duże obciążenie w stosunku do wartości podanych na tabliczce silnika.
4 mignięcia	= poważny błąd - 2.
5 mignięć	= poważny błąd - 3.
6 mignięć	= poważny błąd - 4 (temperatura obwodów kontrolnych poza limitem).
7 mignięć	= poważny błąd - 5 (nieprawidłowość hamulca).
8 mignięć	= poważny błąd - 6 (nieprawidłowość hamulca).
9 mignięć	= poważny błąd - 7.
10 mignięć	= poważny błąd - 8.
11 mignięć	= poważny błąd - 9.

Silnik powtarza sygnalizację **stanu instalacji**, wykonując ruchy **w momencie, w którym zostaje wykonany manewr**. Aby zrozumieć znaczenie tych ruchów, należy zapoznać się z **Tabełą D**.

TABELA D – Sygnalizacje z ruchami	
LICZBA RUCHÓW	Znaczenie
0 ruchów	= przynajmniej 1 nadajnik zapisany i 2 wyłączniki krańcowe zaprogramowane.
1 ruch	= brak zapisanego nadajnika (stan wyłączników krańcowych nie jest sygnalizowany ruchami).
2 ruchy	= przynajmniej 1 nadajnik zapisany i brakuje przynajmniej 1 wyłącznika krańcowego do zaprogramowania.
5 ruchów	= poważny błąd w pamięci silnika.

Co robić gdy... (pomoc w rozwiązywaniu problemów)

Ogólnie, aby zidentyfikować z większą precyzją rodzaj problemu, należy zapoznać się z **Tabełą C (i D)**, w paragrafie 5.10.

- ❑ **Po zasileniu jednej fazy elektrycznej, silnik nie porusza się:**
Wykluczając możliwość aktywacji zabezpieczenia termicznego, w którym to przypadku wystarczy odczekać na ochłodzenie silnika, należy sprawdzić czy napięcie sieci odpowiada danym technicznym. przedstawionym w rozdziale "Parametry techniczne", mierząc napięcie elektryczne między "wspólnym" przewodem a przewodem zasilanej fazy elektrycznej. Jeśli problem nie znika, należy odłączyć kabel zasilający od silnika (**rys. 4-i**) i podłączyć go ponownie.
- ❑ **Po wysłaniu polecenia podnoszenia, silnik nie uruchamia się:**
Może tak się zdarzyć, jeśli roleta znajduje się w pobliżu Górnego wyłącznika krańcowego ("0"). W takim przypadku należy najpierw opuścić roletę, na krótkim odcinku i następnie ponowić polecenie podniesienia.
- ❑ **System działa w warunkach awaryjnych z "obecnym człowiekiem":**
 - Sprawdzić czy silnik nie doznał wstrząsu elektrycznego lub mechanicznego, o dużej sile.
 - Sprawdzić czy każda część silnika jest nienaruszona.
 - Skasować wyłączniki krańcowe, górny ("0") i dolny ("1") i zaprogramować je ponownie.

Utylizacja produktu

Podobnie, jak w przypadku czynności montażowych, po zakończeniu okresu użytkowania produktu, prace demontażowe powinny zostać wykonane przez wykwalifikowany personel.

Urządzenie składa się z różnego rodzaju materiałów: niektóre z nich mogą zostać poddane recyklingowi, inne powinny zostać poddane utylizacji. Zalecamy zapoznanie się z informacjami na temat recyklingu i utylizacji przewidzianymi w lokalnie obowiązujących przepisach dla danej kategorii produktu. **Uwaga!** - Niektóre części produktu mogą zawierać substancje szkodliwe lub niebezpieczne, które pozostawione w środowisku, mogłyby mieć szkodliwy wpływ na środowisko i zdrowie ludzkie. Umieszczony obok symbol zabrania wyrzucania niniejszego produktu razem z odpadami domowymi. W celu utylizacji produktu, należy przeprowadzić, zgodnie z lokalnie obowiązującymi przepisami, zbiórkę selektywną lub zwrócić produkt do sprzedawcy w chwili zakupu nowego, równoważnego produktu. **Uwaga!** - Lokalne przepisy mogą przewidywać poważne kary w przypadku nielegalnego usunięcia niniejszego produktu.



Materiał opakowaniowy podlega utylizacji zgodnie z lokalnymi przepisami

Parametry techniczne

Należy odnieść się do danych z tabliczki znamionowej silnika.

Zanotuj: • Wszystkie podane parametry techniczne, dotyczą temperatury otoczenia równej 20°C (± 5°C). • Nice S.p.a. zastrzega sobie prawo do wprowadzenia modyfikacji w produkcie, w jakimkolwiek momencie, gdy uzna to za konieczne, utrzymując niezmiennym przeznaczenie użytkowania i funkcje.

Deklaracja zgodności UE

Zanotuj: treść niniejszej instrukcji jest zgodna z oświadczeniem w oficjalnym dokumencie, zdeponowanym w siedzibie Nice S.p.a., a w szczególności z jego ostatnią aktualizacją, dostępną przed wydrukowaniem niniejszej instrukcji. Tekst w niej zawarty został dostosowany do celów wydawniczych. Można poprosić firmę Nice S.p.a. o kopię oryginalnej deklaracji. (TV) I.

Numer deklaracji: **537/Era INN Edge I AC**

Aktualizacja: **5**

Język: **PL**

Nazwa producenta: NICE S.p.A.

Adres: Via Pezza Alta N°13, 31046 Rustignè di Oderzo (TV) Italy

Osoba upoważniona do sporządzania dokumentacji technicznej: NICE S.p.A.

Typ produktu: Motoreduktor rurowy do pionowych markiz wewnętrznych, osłon zaciemniających i ekranów do projekcji wideo

Model / Typ: E EDGE SI 332 AC, E EDGE SI 620 AC, E EDGE SI 1012 AC, E EDGE MI 332 AC, E EDGE MI 632 AC,
E EDGE MI 1020 AC

Akcesoria: -

Niżej podpisany Roberto Griffa, w funkcji Chief Executive Officer, oświadcza na własną odpowiedzialność, że wyżej wymieniony produkt jest zgodny z przepisami następujących dyrektyw:

- 2014/53/UE (RED)
- Ochrona zdrowia (art. 3(1)(a)): EN 62479:2010
- Bezpieczeństwo elektryczne (art. 3(1)(a)): EN 60950-1:2006+A11:2009+A12:2011+A1:2010+A2:2013
- Kompatybilność elektromagnetyczna (art. 3(1)(b)): EN 301 489-1 V2.2.0:2017, EN 301 489-3 V2.1.1:2017
- Widmo radiowe (art. 3(2)(a)): EN 300 220-2 V3.1.1:2017

Ponadto produkt jest zgodny z postanowieniami następujących dyrektyw:

- EN 60335-1:2012+A11:2014
- EN 62233:2008
- EN 60335-2-97:2006+A11:2008+A12:2015+A2:2010
- EN 55014-1:2006+A1:2009+A2:2011; EN 55014-2:2015, EN 61000-3-2:2014, EN 61000-3-3:2013

Oderzo, 12/07/2017

Inż. **Roberto Griffa**
(Chief Executive Officer)

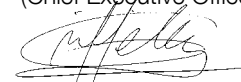



Nice SpA
Via Pezza Alta, 13
31046 Oderzo TV Italy
info@niceforyou.com

www.niceforyou.com